



ケアセンター富士たちばな

GREEN CARE CATALOG

介護保険
対応



**Smile and
live a peaceful life.**



笑顔と安らぎの生活をサポートします。



2人介助から1人介助へ。
スリムになったHugと
スマートなハグを。

Hug

移乗サポートロボット ハグ

▼商品紹介動画



▼商品紹介動画



※アプリ操作は販売品
(Model C2) のみの機能です。



WHILL

WHILL Model CK2

ウィル モデル シーケー ツー



もっと自由に移動すれば、
もっと人生は豊かになる。

1 洗浄・消毒

品質を守る最新鋭のシステムで洗浄・消毒



2 検品・修理

安全性もしっかり確認



3 保管

梱包し、清潔な場所で保管・管理



4 出荷

安心・安全な福祉用具をお届け



清潔感・安心感・信頼感商品をお届けするために...



ベッド・ベッド付属品



床ずれ防止用具



体位変換器



認知症老人徘徊感知機器



手すり



歩行補助杖



歩行器



車椅子・車椅子付属品



スロープ



移動用リフト・つり具



介護保険購入対象品



販売品



情報



ベッド・ベッド付属品

床ずれ
防止用具

体位
変換器

認知症
老人徘徊
感知機器

手すり

歩行
補助杖

歩行者

車椅子・
車椅子
付属品

スロープ

移動用
リフト・
つり具

介護保険
購入
対象品

販売品

情報

モーターの機能

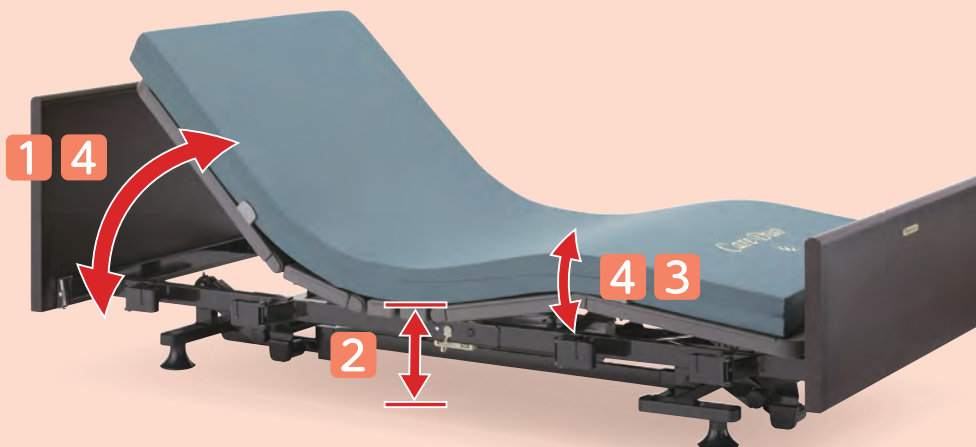

1 背上げ機能

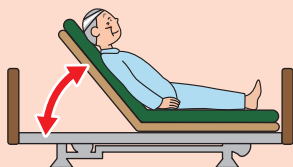

- 起き上がりを補助
- 食事を摂る時に便利
- 呼吸を楽にする
- 円背の方の寝る姿勢を楽にする

2 高さ調節機能

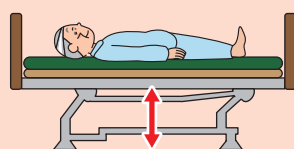

- 立上がりや車椅子への移乗を補助
- 端座位姿勢を安定させる
- 介助者の負担軽減
- 転落時の危険軽減

3 膝上げ機能



- 背上げ機能を使用した時に
身体のずれを防止
- むくみ防止
- かかとへの部分圧軽減

4 背上げ・膝上げ連動

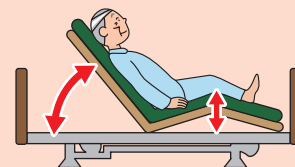

- 膝上げ、背上げを自動連動し、
身体のずれ、摩擦圧迫感を
軽減

モーター数で
機能が異なります。

1
モーター

- 1 背上げ機能
- 4 背上げ・膝上げ連動
- または
- 2 高さ調節機能

2
モーター

- 1 背上げ機能
- 2 高さ調節機能
- 4 背上げ・膝上げ連動

3
モーター

- 1 背上げ機能
- 2 高さ調節機能
- 3 膝上げ機能
- 4 背上げ・膝上げ連動

ベッド [特殊寝台] の名称



ヘッドボード/フットボード
お部屋の雰囲気に合わせて選べます

マットレス

ご利用者の症状に適した
ものを選ぶことが大切です

ボトム

背上げ、膝上げの際にこ
の部分が曲がります

ベッドサイドレール

ベッドからの転落や寝具
の落下を防ぎます



介助バー

ベッドから乗り降りす
るときの支えに使い
ます



オーバーテーブル

お食事や読書に便利
ベッドサイドレールに
のせて使います

ボードの種類



樹脂 樹脂製ボード



樹脂木 樹脂製木目調ボード



木製 木製ボード

税込価格で表記しています。(非課税 ※非課税 と表記のない商品に限る) 単位:CM

サービスコード/特殊寝台 介護給付:171003 予防給付:671003/特殊寝台付属品 介護給付:171004 予防給付:671004

商品名	足元の広さ	背上げの時の動き
<p>超低床 低床 垂直昇降</p> <p>ラフィオ Rafio</p>  <p>最低床高 15 cm</p>		<p>ハイバックサポート ハイバックサポート機能 背ボトムをハイバックとローバックの2つに分割し、それぞれが角度を調節しながら身体に負担の少ない背上げを行います。誤嚥や床ずれリスクの低減が期待できます。</p> 
<p>低床 垂直昇降</p> <p>ミオレットシリーズ Miolet III</p>  <p>最低床高 25 cm</p>		<p>ライジングモーション ライジングモーション 背上げボタンを押すと、ひざボトムが先上がり背上げ時の身体のズレを防止し、起き上がる頃にはひざボトムがフラットになるため乗移しやすいクライニングです。また、「ランパー機能」は背上げ時の背圧・腹圧を軽減し、自然な背上げを実現します。</p> 
<p>低床</p> <p>CARE YOU ケア優</p>  <p>最低床高 25 cm</p>		<p>ヒューマンケアライン ヒューマンケアライン 5分割の床板構造で、頭・背中・お尻・太もも・ふくらはぎに自然になじむ、なめらかなラインを実現。理想的な寝姿勢を促す、ベッド昇降や背上げ・脚上げもスムーズに行えます。</p> 
<p>超低床 低床 垂直昇降</p> <p>Xタイプ 楽匠プラス らくしょうプラスシリーズ</p>  <p>Hタイプ Xタイプ</p> <p>最低床高 Hタイプ/21cm Xタイプ/15cm</p>		<p>プラスラインボトム プラスラインボトム 4つの新しいアイデアを取り入れたプラスラインボトムが新登場。より身体の動きに合った起き上がり動作で骨盤の立った動きやすい起き上がり姿勢を実現しています。ラクリアモーションだけでなく、すべての背あげ機構で効果を発揮します。</p>  <p>背サポート 腰サポート 腰ボトム 膝サポート</p>
<p>低床 垂直昇降</p> <p>楽匠Z SERIES</p>  <p>最低床高 21 cm</p> <p>※切替式</p>		<p>ラクリアモーション (3M) ラクリアモーション 背ボトムの角度調節にともなう従来のらくらくモーションの動きにベッドの傾斜を組み合わせて、さらに進化した背上げ機能です。</p> 

床ずれ
防止用具

体位
変換器

認知症
老人徘徊
感知機器

手すり

歩行
補助杖

歩行者

車椅子・
車椅子
付属品

スロープ

移動用
リフト・
つり具

介護保険
購入
対象品

販売品

情報



ベッド・ベッド付属品

床ずれ
防止用具

体位
変換器

認知症
老人徘徊
感知機器

手すり

歩行
補助杖

歩行者

車椅子・
車椅子
付属品

スロープ

移動用
リフト・
つり具

介護保険
購入
対象品

販売品

情報

楽匠プラス

パラマウントベッド



背上げ姿勢を追求した新機構と
アプリと連携する ICT などを搭載した
楽匠プラスシリーズ



もっと身体にやさしく、もっと次の動作につながる。
背上げをさらに進化させるために生まれた

プラス ライン ボトム

4つの新しいアイデアを取り入れたプラスラインボトムが新登場。
より身体の動きに合った起き上がり動作で骨盤の立った動きやすい
起き上がり姿勢を実現しています。すべての背あげ機構で効果を発
揮します。



背サポート

腰部から胸部にかけてボトムの剛性を調整し、より身体にフィットしやすくなりました。背あげするときに背中をしっかり支持します。また、身体との接触面積が広がるので体圧をより分散できます。

腰サポート

骨盤部にあたるボトムの剛性を高めて曲がり方を変更することで、骨盤をしっかり起こし、身体が動かしやすい背あげ姿勢に移行できます。骨盤をしっかり起こすことで身体が定側にずり落ちにくくなるため、床ずれリスクの軽減にもつながります。

腰ボトム

腰ボトムのサイズを人の身体に合わせ、大転子の位置にはガイドを設けました。これにより背あげするときに身体とベッドの動きの軸を合わせやすくなります。また、連動機能など膝あげを併用する際に、骨盤をホールドするポケットを構成します。

膝サポート

膝部が多段階で曲がるので、身長差をカバーしてベッドの動きに身体がフィットしやすくなりました。また、膝裏の接触面積が増えることで当たりも良く馴染みやすくなっています。

画像はHタイプ

税込価格で表記しています。(非課税 ※非課税と表記のない商品に限る) 単位:CM

サービスコード/特殊寝台 介護給付:171003 予防給付:671003/特殊寝台付属品 介護給付:171004 予防給付:671004

ベッド・
ベッド
付属品

楽匠プラス 多機能ボード (キャメル)

パラマウントベッド

表示パネル
リモコン 垂直昇降 2・3
モーション 2・3
モーター グラスライン
ボトム 樹脂 低床 超低床 非課税
Xタイプ
リモコン

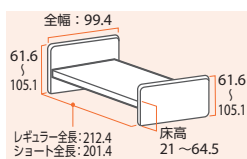

Xタイプ

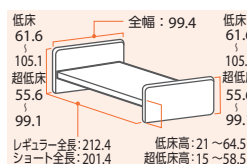

Hタイプ

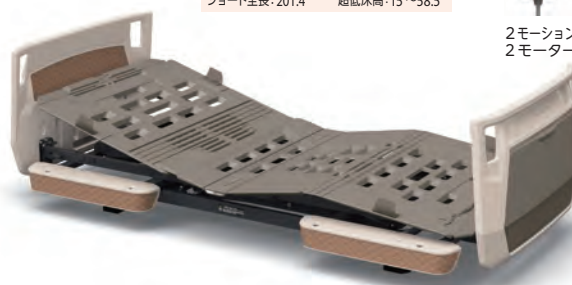

床ずれ
防止用具

体位
変換器

認知症
老人徘徊
感知機器

手すり

もっと身体にやさしく、もっと次の動作につながる。
背上げをさらに進化させるために生まれた

プラス ライン ボトム



画像はHタイプ

4つの新しいアイデアを取り入れたプラスラインボトムが新登場。
より身体の動きに合った起き上がり動作で骨盤の立った動きやすい起き上がり姿勢を実現しています。すべての背あげ機構で効果を発揮します。

背サポート

腰部から胸部にかけてボトムの剛性を調整し、より身体にフィットしやすくなりました。背あげするときに背中をしっかりと支持します。また、身体との接触面積が広がるので体圧をより分散できます。

腰サポート

骨盤部にあたるボトムの剛性を高めて曲がり方を変更することで、骨盤をしっかりと起こし、身体が動かしやすい背あげ姿勢に移行できます。骨盤をしっかりと起こすことで身体が足側にずり落ちにくくなるため、床ずれリスクの軽減にもつながります。

腰ボトム

腰ボトムのサイズを人の身体に合わせ、大転子の位置にはガイドを設けました。これにより背あげするときの身体とベッドの動きの軸を合わせやすくなります。また、連動機能など膝あげを併用する際に、骨盤をホールドするポケットを構成します。

膝サポート

膝部が多段階で曲がるので、身長差をカバーしてベッドの動きに身体がフィットしやすくなりました。また、膝裏の接触面が増えることで当たりも良く馴染みやすくなっています。

歩行
補助杖

歩行器

車椅子・
車椅子
付属品

スロープ

移動用
リフト・
つり具

介護保険
購入
対象品

販売品

Hタイプ

<ラククリアモーション>

傾斜後の姿勢でも利用者の足がつかやすく、離床しやすくなりました



背あげ16°からベッド全体を傾斜させる



膝が2°まで下がり離床しやすい姿勢に



Xタイプ

■最低床高 15cmの超低床にも対応

楽匠プラスシリーズは、最低床高 21cmと低く抑えた設計です。さらにXタイプでは、脚座を取り付ける向きを変えることで、最低床高 15cmの超低床ベッドに切り替えられます。初めてふとんからベッドに移行される方や、ベッドから転落する心配のある方にも導入しやすいように配慮しています。

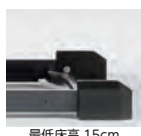

商品名	重さ(kg)	商品番号	商品コード	ご利用者負担額(1割)	ご利用者負担額(2割)	ご利用者負担額(3割)	月額レンタル料金
Hタイプ2モーション91cm幅 (KQ-A5322)	86.5	11-6823-0	00170-001300	900円	1,800円	2,700円	9,000円
Hタイプ3モーション91cm幅 (KQ-A6322)	86.5	11-6797-0	00170-001328	1,100円	2,200円	3,300円	11,000円
商品名	重さ(kg)	商品番号	商品コード	ご利用者負担額(1割)	ご利用者負担額(2割)	ご利用者負担額(3割)	月額レンタル料金
Xタイプ2モーター91cm幅 (KQ-A2322)	80.0	11-6798-0	00170-001251	800円	1,600円	2,400円	8,000円
Xタイプ3モーター91cm幅 (KQ-A3322)	81.0	11-6812-0	00170-001265	1,000円	2,000円	3,000円	10,000円

情報



ベッド・ベッド付属品

床ずれ
防止用具

サイドレール KS-161Q

楽匠
プラス 楽匠 Z

パラマウントベッド

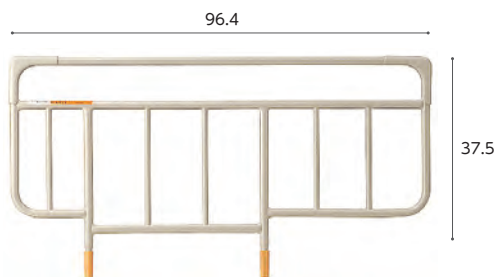

体位
変換器

認知症
老人徘徊
感知機器

手すり

商品名/数量	商品番号	商品コード
KS-161Q 1本	19-5236-1	00170-Z00019

サイズ:全幅96.4×ボトム面からの高さ37.5cm

ご利用者 負担額 (1割)	25円	(2割) 50円	(3割) 75円	月額レンタル料金	250円
------------------	-----	----------	----------	----------	------

歩行
補助杖

サイドレール KS-171Q

楽匠
プラス 楽匠 Z

パラマウントベッド

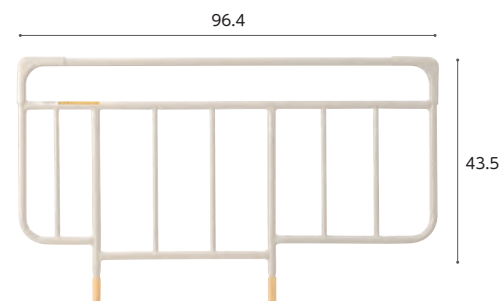

歩行器

車椅子・
車椅子
付属品

スロープ

商品名/数量	商品番号	商品コード
KS-171Q 1本	19-5257-1	00170-Z00197

サイズ:全幅96.4×ボトム面からの高さ43.5cm

ご利用者 負担額 (1割)	25円	(2割) 50円	(3割) 75円	月額レンタル料金	250円
------------------	-----	----------	----------	----------	------

移動用
リフト・
つり具

サイドグリップ KS-030A

楽匠
プラス 楽匠 Z

パラマウントベッド

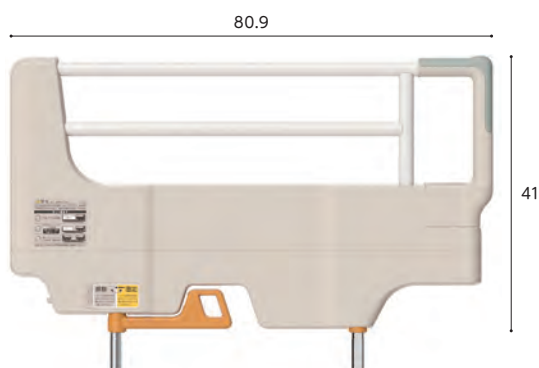

介護保険
購入
対象品

販売品

情報

サイドレール KS-191Q

楽匠
プラス 楽匠 Z

パラマウントベッド

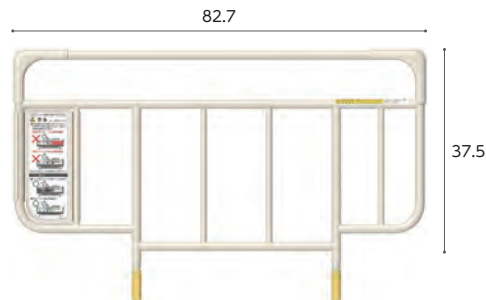

商品名/数量	商品番号	商品コード
KS-191Q 1本	19-5653-1	00170-000752

サイズ:全幅82.7×ボトム面からの高さ37.5cm

ご利用者 負担額 (1割)	30円	(2割) 60円	(3割) 90円	月額レンタル料金	300円
------------------	-----	----------	----------	----------	------

サイドレール KS-151Q

楽匠
プラス 楽匠 Z

パラマウントベッド

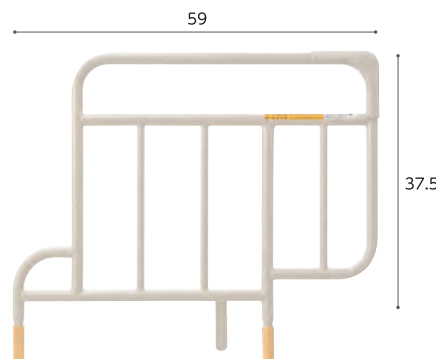

商品名/数量	商品番号	商品コード
KS-151Q 1本	19-5256-1	00170-000537

サイズ:全幅59×ボトム面からの高さ37.5cm

ご利用者 負担額 (1割)	30円	(2割) 60円	(3割) 90円	月額レンタル料金	300円
------------------	-----	----------	----------	----------	------



- ベッドまわりのさまざまな動作をサポート
- 背あげ姿勢に合わせたコンパクトサイズ
- 開放部が大きく、視界が広いデザイン
- 固定ハンドルで、取り付け・取り外しが簡単

商品名	商品番号	商品コード
KS-030A	19-6047-1	00170-000897

サイズ:幅80.9×ボトム面からの高さ41cm 重さ6.8kg

ご利用者 負担額 (1割)	100円	(2割) 200円	(3割) 300円	月額レンタル料金	1,000円
------------------	------	-----------	-----------	----------	--------

税込価格で表記しています。(**非課税** ※非課税 と表記のない商品に限る) **単位:CM**

サービスコード/特殊寝台 介護給付:171003 予防給付:671003/特殊寝台付属品 介護給付:171004 予防給付:671004

ベッド・
ベッド
付属品

スイングアーム介助バー KS-099A

パラマウントベッド

楽匠 FeeZ レント 楽匠 Z 楽匠 S

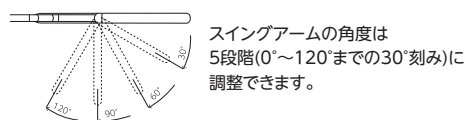
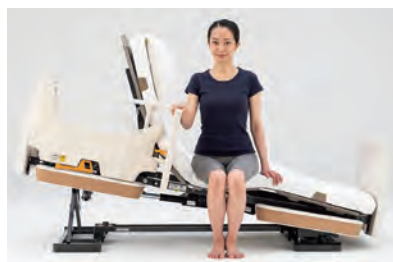
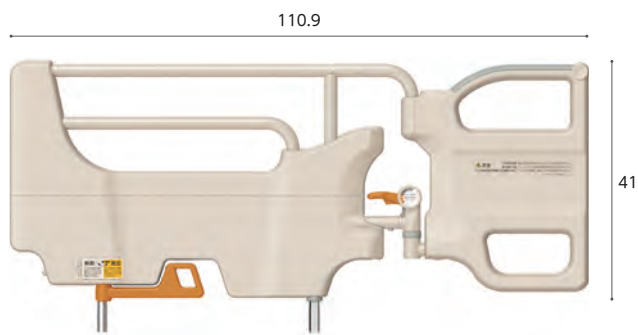

商品名	商品番号	商品コード
KS-099A	19-6584-1	00170-001205
サイズ:幅110.9×ボトム面からの高さ41cm アーム開閉角度:±120°(30°刻み)		
ご利用者負担額 (1割)	160 円	月額レンタル料金 1,600円
	(2割) 320円	
	(3割) 480円	

床ずれ
防止用具

体位
変換器

認知症
老人徘徊
感知機器

手すり

延長マットレス/延長フレーム

パラマウントベッド

楽匠
プラス



延長マットレス



延長フレーム

商品名	商品番号	商品コード
91cm幅 KE-551L	12-5698-1	00170-000563
サイズ:幅91×全長14×厚さ8cm		
材質/カバー:ポリエステル(抗菌・難燃)、マット:ポリエステル		
ご利用者負担額 (1割)	80 円	月額レンタル料金 800円
	(2割) 160円	
	(3割) 240円	
商品名	商品番号	商品コード
91cm幅 KQ-PA2L	19-6644-1	00170-001345
ご利用者負担額 (1割)	150 円	月額レンタル料金 1,500円
	(2割) 300円	
	(3割) 450円	

IVポール

パラマウントベッド

楽匠
プラス

KC-56

※ベッドのオプション取付穴などに差し込んで使用する点滴スタンドです。



KQ-PA0V

※楽匠プラス多機能ボード(樹脂製)専用のIVポール取付ホルダーです。

※地域によっては介護保険を適用できない場合があります。

商品名	商品番号	商品コード
IVポール KC-56	19-5153-1	00170-000078
全体サイズ:幅28.2×奥行28.2×高さ104.2~178.7cm 重さ:1.6kg		
ご利用者負担額 (1割)	-円	月額レンタル料金 400円
	(2割) -円	
	(3割) -円	
商品名	商品番号	商品コード
IVポールホルダー KQ-PA0V	19-6643-1	00170-001343
全体サイズ:幅7.5×奥行11.1×高さ53.2cm		
ご利用者負担額 (1割)	-円	月額レンタル料金 1,000円
	(2割) -円	
	(3割) -円	

歩行
補助杖

歩行器

車椅子・
車椅子
付属品

スロープ

移動用
リフト・
つり具

ベッドオプション

パラマウントベッド

※キャスターを取り付ける場合、ベッド本体も課税となります。

楽匠プラス Xサイズ 楽匠 FeeZ



キャスター



ハイトスペーサー

※ベッドの高さは変わりません。 ※ベッドが6.5cm高くなります。

商品名	商品番号	商品コード
キャスターKQ-P90C	19-5258-1	00170-000560
直径:6.5cm		
ご利用者負担額 (1割)	60 円	月額レンタル料金 600円
	(2割) 120円	
	(3割) 180円	
商品名	商品番号	商品コード
キャスター付ハイトスペーサー KQ-P90CH	19-5412-1	00170-000608
直径:6.5cm		
ご利用者負担額 (1割)	60 円	月額レンタル料金 600円
	(2割) 120円	
	(3割) 180円	

キャスター KQ-P70C

パラマウントベッド

楽匠プラス Hサイズ 楽匠 Z



※ベッドが3cm高くなります。
※キャスターを取り付ける場合、ベッド本体も課税となります。

商品名	商品番号	商品コード
KQ-P70C	19-5688-1	00170-000794
直径:6.5cm		
ご利用者負担額 (1割)	60 円	月額レンタル料金 600円
	(2割) 120円	
	(3割) 180円	

介護保険
購入
対象品

販売品

情報



as human, for human
PARAMOUNT BED

楽匠プラス・楽匠Z

オプション適合表

各オプションを
頭側と足側で
入れ替えた場合も
同様です

床ずれ
防止用具

体位
変換器

■ KS-099A・KS-098A/介助バーと他オプションとの組み合わせ

認知症
老人徘徊
感知機器

手すり

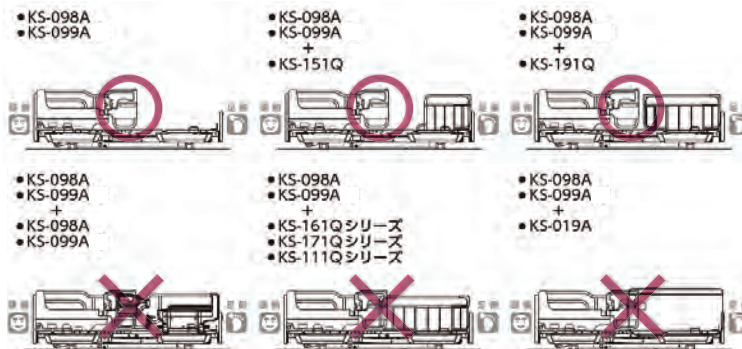

歩行
補助杖

■ KS-030A/サイドグリップと他オプションとの組み合わせ

歩行器



車椅子・
車椅子
付属品

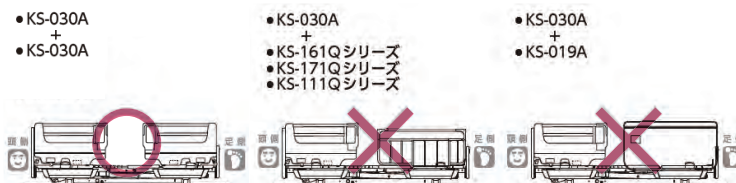

スロープ

■ ベッドサイドレールを使用する場合

移動用
リフト・
つり具



介護保険
購入
対象品



販売品



情報

■ サイドレール差込口形状に関して

- は適合、×は不適合の組み合わせになります。詳しくは取扱説明書をご確認下さい。
- サイドレール差込口の形状により、誤った向きでサイドレールが取り付けできない設計になっています。
- こちらに記載の製品以外の適合につきましては、弊社営業担当者までお問い合わせ下さい。

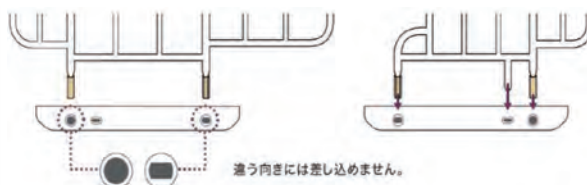

税込価格で表記しています。(**非課税** ※非課税 と表記のない商品に限る) **単位:CM**

サービスコード/特殊寝台 介護給付:171003 予防給付:671003 /特殊寝台付属品 介護給付:171004 予防給付:671004

ベッド・
ベッド
付属品

楽匠プラス Hタイプ/Xタイプ

パラマウントベッド

楽匠+
らくしよらプラスシリーズ

ベッド操作アプリ

■手元スイッチからの家庭内呼び出しを受信

手元スイッチは無線通信の Bluetooth (ブルートゥース) でスマートフォンと接続できます。接続すると家庭内呼び出しボタンで、Bluetooth の無線が届く範囲にあるベッドに登録されたスマートフォン* に通知できます。

- *事前に専用アプリ「ベッド操作アプリ」のインストールが必要です。
- *受信するには、スマートフォンの電源を入れておく必要があります。
- *スマートフォンの設定やアプリの状況によっては、通知が正しく受け取れないことがあります。詳しくはアプリ内のヘルプをご覧ください。
- *呼び出し通知の受信は、緊急時の使用を目的とした機能ではありません。

■スマートフォンによるベッド操作

スマートフォン専用アプリで、お使いの介護用ベッドに登録すると、ベッドを操作できるようになります。一人ひとりの使いやすさに考慮し、操作画面はボタンの大きさなどが異なる3種類が選べます。

*使用する前にベッドの事前登録が必要です。スマートフォンはベッド1台に対して3台まで登録できます。



ダウンロードはこちらから

パラマウントベッドの「ベッド操作アプリ」は、右のQRコードを読み取るとダウンロードできます。



*アプリのダウンロードおよびご利用時には別途通信料がかかります。お客様のご負担となります。

床ずれ
防止用具

体位
変換器

認知症
老人徘徊
感知機器

手すり

歩行
補助杖

歩行器

車椅子・
車椅子
付属品

スロープ

移動用
リフト・
つり具

介護保険
購入
対象品

販売品

情報

ベッドサプライ

マットレスは、パッドを敷きシーツをかけて使いましょう。

こまめに交換できるように予備を用意しておくとう便利です。

シーツやカバーを使用し、むれにくく清潔な環境をつくりましょう。

快適さが増し、床ずれなどの予防にもつながります。

また、マットレスやベッドを汗や汚れから守るため、お手入れも楽になります。

枕カバー

背上げをしても落ちないように工夫されたものをおすすめします。

シーツ

取り付け、取りはずしが簡単なボックスタイプが便利です。また、失禁が心配な方のために防水タイプをおすすめします。

マットレスパッド

やさしい寝心地を好む方にはマットレスパッドを敷きましょう。マットレスの上に敷きふとんをのせると位置が高くなりベッドから降りにくくなる場合があります。

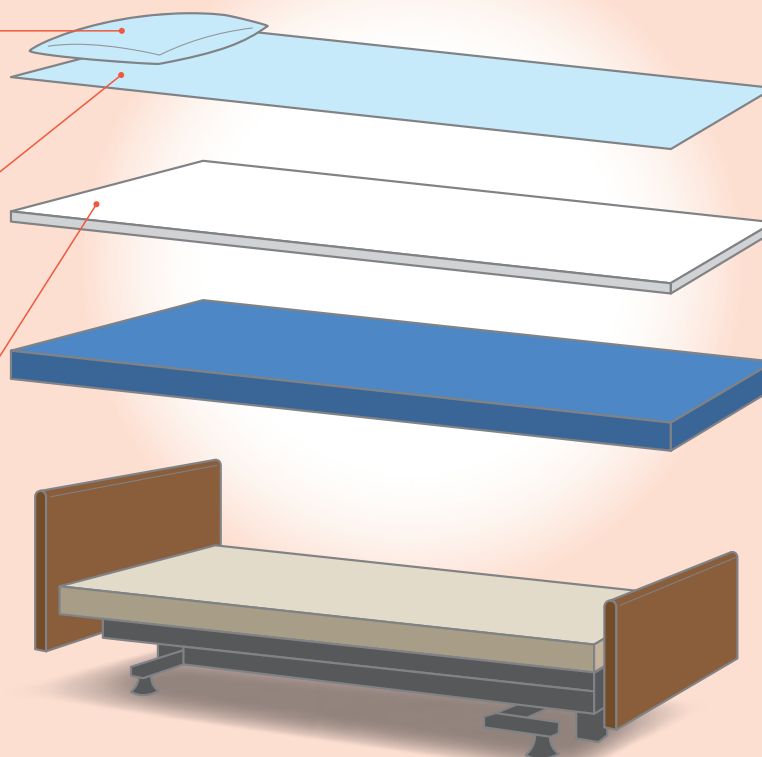



ベッド・ベッド付属品

ケア優 ピーチ/ダークウォールナット

フランスベッド

グリーンケア 2モーター 3モーター ヒューマンアライヴ 木製 低床 非課税

床ずれ
防止用具

体位
変換器

認知症
老人徘徊
感知機器

手すり

歩行
補助杖

歩行器

車椅子・
車椅子
付属品

スロープ

移動用
リフト・
つり具

介護保険
購入
対象品

販売品

情報

やさしさのあるベッド

CARE YOU

ケア優



● ノンサイドフレーム+格納式オプション受け



かかとが当たりません。

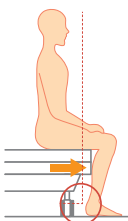

オプション受けが格納できるので、車椅子をベッドへ隙間なく付けることができます。また、サイドフレーム・ベースフレームの突出がなく、端座位が安定しやすくなります。

● 膝先の水平機能

足のむくみを抑える

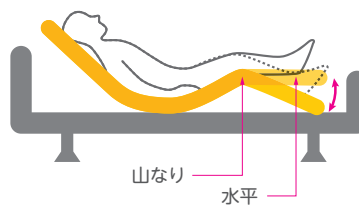

● リモコン



手元ロック機能で誤作動防止。

● 有機化合物低減素材

エフフォースター基準をクリアしたボードを採用

エフフォースターとは、JIS、JAS認定基準で、ホルムアルデヒドの放散量がゼロもしくは微量である素材を使用しているものに表示できるマークです。



● 緊急対応スイッチ



ボード色:ダークウォールナット



※背上げ・脚上げ電動時のスイッチ位置。



背上げ・脚上げ電動時に万が一停電が起きた場合でも、スイッチの切り替えで手動で背上げと脚上げを水平状態に戻すことができます。

商品名	重さ(kg)	商品番号	商品コード	ご利用者負担額(1割)	ご利用者負担額(2割)	ご利用者負担額(3割)	月額レンタル料金
2モーターレギュラーHF (2R-HF-B)	87	11-5745-0	00200-000166	900円	1,800円	2,700円	9,000円
2モーターレギュラーHF (2R-HF-DW)	87	11-5734-0	00200-000166	900円	1,800円	2,700円	9,000円
3モーターレギュラーHF (3R-HF-B)	88	11-5749-0	00200-000641	1,100円	2,200円	3,300円	11,000円
3モーターレギュラーHF (3R-HF-DW)	88	11-5741-0	00200-000641	1,100円	2,200円	3,300円	11,000円

税込価格で表記しています。(**非課税** ※非課税 と表記のない商品に限る) **単位:CM**

サービスコード/特殊寝台 介護給付: 171003 予防給付: 671003 /特殊寝台付属品 介護給付: 171004 予防給付: 671004

ベッド・
ベッド
付属品

ケア優 エコ ダークウォールナット

フランスベッド

グリーンケア 2 モーター 3 モーター ヒューマンケアライン 木製 低床 非課税



ボード色:ダークウォールナット

床ずれ
防止用具

体位
変換器

認知症
老人徘徊
感知機器

手すり

歩行
補助杖

CARE YOU **ケア優ECO**
ケア優エコの
優しい特長

● **ノンサイドフレーム+格納式オプション受け**

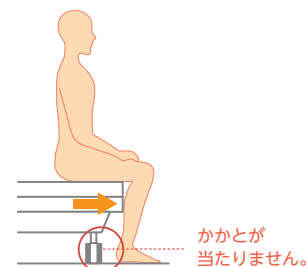

オプション受けが格納できるので、車椅子をベッドへ隙間なく付けることができます。また、サイドフレーム・ベースフレームの突出がなく、端座位が安定しやすくなります。

歩行器

車椅子・
車椅子
付属品

スロープ

● **緊急対応スイッチ**



背上げ・脚上げ電動時に万が一停電が起きた場合でも、スイッチの切り替えで手動で背上げと脚上げを水平状態に戻すことができます。



※背上げ・脚上げ電動時のスイッチ位置。

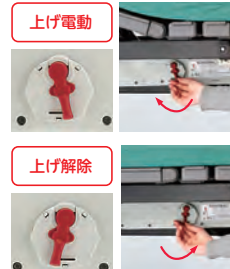

● **リモコン**



手元ロック機能で誤作動防止。

移動用
リフト・
つり具

介護保険
購入
対象品

販売品

情報

商品名	重さ(kg)	商品番号	商品コード	ご利用者負担額(1割)	ご利用者負担額(2割)	ご利用者負担額(3割)	月額レンタル料金
2モーターレギュラー (2R-HF-DW)	87	11-5875-0	00200-000455	800 円	1,600 円	2,400 円	8,000 円
2モーターショート (2S-HF-DW)	86	11-5876-0	00200-000456	800 円	1,600 円	2,400 円	8,000 円
3モーターレギュラー (3R-HF-DW)	88	11-5877-0	00200-000653	1,000 円	2,000 円	3,000 円	10,000 円
3モーターショート (3S-HF-DW)	87	11-5878-0	00200-000654	1,000 円	2,000 円	3,000 円	10,000 円



ベッド・ベッド付属品

床ずれ
防止用具

体位
変換器

認知症
老人徘徊
感知機器

手すり

歩行
補助杖

歩行者

車椅子・
車椅子
付属品

スロープ

移動用
リフト・
つり具

介護保険
購入
対象品

販売品

情報

サイドレール SR-100JJ

フランスベッド

ケア優 レギュラー

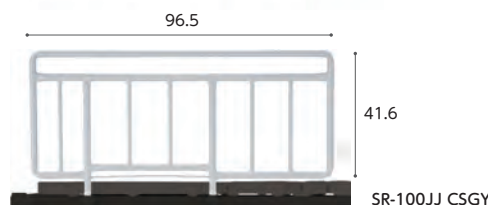
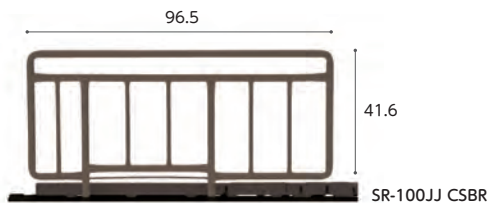

商品名/数量	商品番号	商品コード
SR-100JJ CSIV 1本	19-5239-1	00200-000517
SR-100JJ CSBR 1本	19-5346-1	00200-000517
SR-100JJ CSGY 1本	19-6741-1	00200-000517

サイズ：全幅96.5×ボトム面からの高さ41.6cm

ご利用者 負担額 (1割)	25円	(2割) 50円 (3割) 75円	月額レンタル料金	250円
------------------	-----	----------------------	----------	------

サイドレール SR-300JJ

フランスベッド

ケア優 レギュラー
ショート兼用

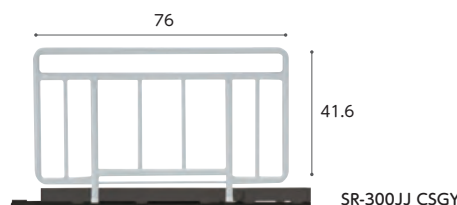
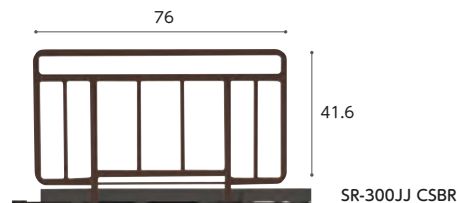
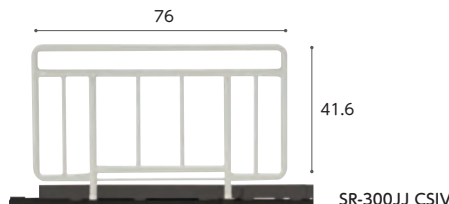

商品名/数量	商品番号	商品コード
SR-300JJ CSIV 1本	19-5241-1	00200-000338
SR-300JJ CSBR 1本	19-5348-1	00200-000338
SR-300JJ CSGY 1本	19-6742-1	00200-000338

サイズ：全幅76×ボトム面からの高さ41.6cm

ご利用者 負担額 (1割)	25円	(2割) 50円 (3割) 75円	月額レンタル料金	250円
------------------	-----	----------------------	----------	------

サイドレール SR-100JJS CSBR

フランスベッド

ケア優 ショート



商品名/数量	商品番号	商品コード
SR-100JJS CSBR 1本	19-5347-1	00200-000659

サイズ：全幅90.2×ボトム面からの高さ41.6cm

ご利用者 負担額 (1割)	25円	(2割) 50円 (3割) 75円	月額レンタル料金	250円
------------------	-----	----------------------	----------	------

サイドレール SR-800JJ

フランスベッド

ケア優 レギュラー

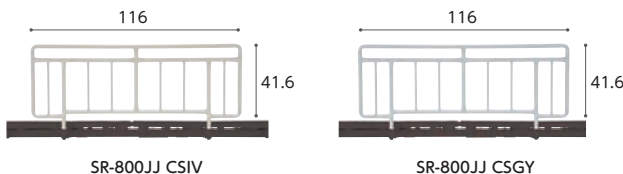

商品名/数量	商品番号	商品コード
SR-800JJ CSIV 1本	19-5531-1	00200-000173
SR-800JJ CSGY 1本	19-6744-1	00200-000173

サイズ：全幅116×ボトム面からの高さ41.6cm

ご利用者 負担額 (1割)	25円	(2割) 50円 (3割) 75円	月額レンタル料金	250円
------------------	-----	----------------------	----------	------

サイドレール

フランスベッド

ケア優 レギュラー
ショート兼用



商品名/数量	商品番号	商品コード
SR-350JJ CS 1本	19-5542-1	00200-000471

ご利用者 負担額 (1割)	25円	(2割) 50円 (3割) 75円	月額レンタル料金	250円
------------------	-----	----------------------	----------	------

商品名/数量	商品番号	商品コード
SR-351JJ CSGY 1本	19-6745-1	00200-000583

ご利用者 負担額 (1割)	25円	(2割) 50円 (3割) 75円	月額レンタル料金	250円
------------------	-----	----------------------	----------	------

カバー付サイドレール

フランスベッド

ケア優 レギュラー

サイドレールとカバーの
セットです。



商品名/数量	商品番号	商品コード
SR-100JJ CSIV(1本)	19-5616-1	00614-Z00093
SR-100JJ CSBR(1本)	19-5617-1	00614-Z00091

ご利用者 負担額 (1割)	100円	(2割) 200円 (3割) 300円	月額レンタル料金	1,000円
------------------	------	------------------------	----------	--------

税込価格で表記しています。(**非課税** ※非課税 と表記のない商品に限る) **単位:CM**

サービスコード/特殊寝台 介護給付: 171003 予防給付: 671003 / 特殊寝台付属品 介護給付: 171004 予防給付: 671004

ベッド・
ベッド
付属品

ベッド用グリップ GR-510

ケア優 レギュラー・ショート兼用

フランスベッド



GR-510 CSGY

GR-510 IV

※開閉角度: ±135° (45° 刻み)

商品名	商品番号	商品コード
ベッド用グリップ GR-510 CSGY	19-6743-1	00200-000428
ベッド用グリップ GR-510 IV	19-5430-1	00200-000428

サイズ: 全幅 117.3 × ボトム面からの高さ 41.6cm

ご利用者 (1割) 負担額	120 円	(2割) 240円	(3割) 360円	月額レンタル料金	1,200円
---------------	--------------	-----------	-----------	----------	--------

キャスター 50CAJW

ケア優

フランスベッド



※キャスターを取り付ける場合、ベッド本体も課税となります。
※ベッドの高さは変わりません。

商品名	商品番号	商品コード
キャスター50CAJW	19-5243-1	00200-000660

直径: 7.5cm

ご利用者 (1割) 負担額	50 円	(2割) 100円	(3割) 150円	月額レンタル料金	500円
---------------	-------------	-----------	-----------	----------	------

ケア優サイドレール・介助バー組み合わせ表

ケア優 レギュラーサイズ 全長 210.5cm		ケア優 ショートサイズ 全長 198cm	
1本で使用	2本セットで使用	1本で使用	2本セットで使用
SR-100JJ	SR-100JJ + SR-100JJ	SR-100JJS	SR-100JJS + SR-100JJS
SR-300JJ	SR-300JJ + SR-300JJ	SR-300JJ	SR-300JJ + SR-300JJ
SR-800JJ	SR-350JJ + SR-350JJ	SR-350JJ	SR-350JJ + SR-350JJ
SR-350JJ	GR-510 / SE-07JJ + SR-300JJ	GR-510 / SE-07JJ	SR-350JJ + SR-350JJ
GR-510 / SE-07JJ	GR-510 / SE-07JJ + SR-350JJ	FF-522	FF-522 + SR-100JJS / SR-300JJ
FF-522	FF-522 + SR-100JJ / SR-300JJ	FF-522	FF-522 + SR-100JJS / SR-300JJ

※指定以外の商品と組み合わせると、ベッドに負担をかけケガや故障の原因となることがあります。指定以外の商品とは組み合わせないでください。

床ずれ
防止用具

体位
変換器

認知症
老人徘徊
感知機器

手すり

歩行
補助杖

歩行器

車椅子・
車椅子
付属品

スロープ

移動用
リフト・
つり具

介護保険
購入
対象品

販売品

情報



ベッド・ベッド付属品

ミオレットⅢ 樹脂ボード

ブラツ

垂直昇降 2 モーター 3 モーター ライジング モーション 樹脂 低床 非課税

床ずれ
防止用具

体位
変換器

認知症
老人徘徊
感知機器

手すり

歩行
補助杖

歩行者

車椅子・
車椅子
付属品

スロープ

移動用
リフト・
つり具

介護保険
購入
対象品

販売品

情報

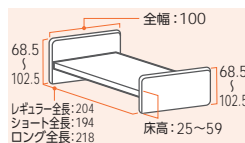

リモコン



2 モーター 3 モーター

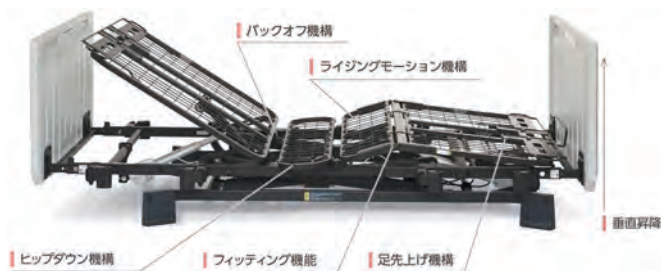

ヒップダウン機構

背上げと連動して臀部のボトムが傾斜します。これにより、骨盤を起し、ずれを抑制します。

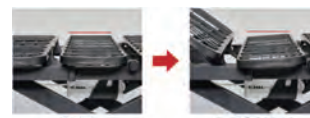

省スペースに設置可能な垂直昇降機構

昇降の際にベッドがスイングせず垂直に昇降するので、設置面積が少なく済みます。全長は業界トップクラスの省スペース設計を実現しました。



背上げ時のズレを抑える膝位置のフィッティング機能

膝位置のフィッティング機能は利用者の大腿部の長さに合わせて、パーツの変更なしでひざ脚ボトムの屈曲位置を2段階に調節できるので、ズレの少ない快適な背上げをサポートします。

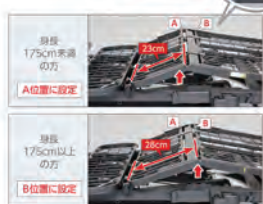

背圧・腹圧を軽減するバックオフ機構

背ボトムを後方に4cmスライドさせながら上半身を起す背上げ機能で、背中や腹部の圧迫感を軽減します。また、背圧は肩付近にかかるように設計されており、肩の後ろに手を差し込むだけでも大幅に除圧できます。



背上げ時のズレを抑える1ボタン操作のライジングモーション機構

背上げボタンを押すと、背と膝の角度を自動的に調整しながらリクライニングをおこなうことにより、足方向へのズレを抑制します。背を上げ続けると膝は下がることで腹部の圧迫を抑え、背を上げきると膝はフラットになり端座位も取りやすくなります。
※背上げ単独動作への切り替えもワンタッチで可能です。



足先上げと足先下げの簡単切替え

足先の角度をワンタッチで切替えられます。脚の浮腫(むくみ)軽減にも対応できます。

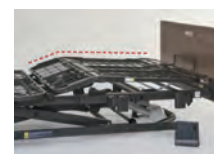

商品名	重さ(kg)	商品番号	商品コード	ご利用者負担額(1割)	ご利用者負担額(2割)	ご利用者負担額(3割)	月額レンタル料金
2モーター 90cm幅 P113-21AC	85.5	11-6637-0	00631-000553	600 円	1,200 円	1,800 円	6,000 円
3モーター 90cm幅 P113-31AC	86.5	11-6635-0	00631-000557	800 円	1,600 円	2,400 円	8,000 円

税込価格で表記しています。(非課税 ※非課税と表記のない商品に限る) 単位:CM

サービスコード/特殊寝台 介護給付:171003 予防給付:671003/特殊寝台付属品 介護給付:171004 予防給付:671004

ラフィオ 低床/超低床 ポジショニング 樹脂ボード

垂直昇降 2モーター 3モーター ハイバックサポート 樹脂 超低床 低床 非課税

プラッツ

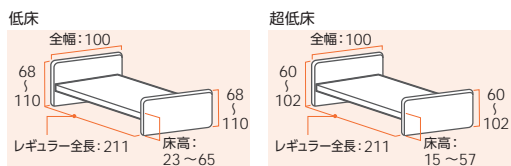

写真は
低床/ポジショニングベッド/樹脂ボード

ハイバックサポート機能

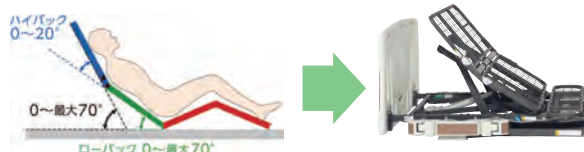

背上げを「ハイバック:頭・背部」と「ローバック:腰部」の二つに分け、それぞれの角度を自動で調節しながら背上げを行います。

ハイバック・ローバック角度の設計

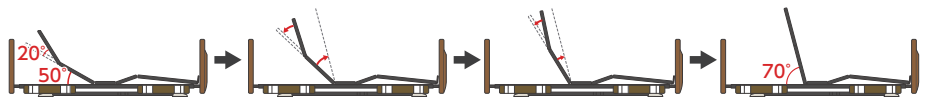

ハイバック20°・ローバック50°の状態からローバックを上げようとする場合…

背上げボタンを押すと、ハイバックが下がりながらローバックが上がります

ハイバックは0°まで下がり、ローバックは70°まで上がります

商品名	重さ(kg)	商品番号	商品コード	ご利用者負担額(1割)	ご利用者負担額(2割)	ご利用者負担額(3割)	月額レンタル料金
低床 2モーターレギュラー P110-21ACR/H	94.9	11-6334-0	00631-000476	800 円	1,600 円	2,400 円	8,000 円
低床 3モーターレギュラー P110-71ACR/H	96.9	11-6337-0	00631-000482	1,000 円	2,000 円	3,000 円	10,000 円
超低床 2モーターレギュラー P110-21ACR	94.9	11-6412-0	00631-000331	850 円	1,700 円	2,550 円	8,500 円
超低床 3モーターレギュラー P110-71ACR	96.9	11-6415-0	00631-000341	1,050 円	2,100 円	3,150 円	10,500 円

収納ポケット付フットボード

フットボードには収納ポケットがあり、付属の部品パックや取扱説明書の保管に便利です。

足先上げ・足先下げの切り替え

脚ボトムの先端の角度を、ワンタッチで切り替え可能です。脚のむくみの軽減や、ベッド上における座位の安定など、状況に応じた使い方ができます。



フィッティング機構

膝位置のフィッティング機能は利用者の大腿部の長さに合わせて、パーツの変更なしでひざ脚ボトムの屈曲位置を2段階に調節できるので、ズレの少ない快適な姿勢をサポートします。

「ひざ脚ボトム」の屈曲位置と膝関節の場所が合っていないと…



⚠️ 褥瘡(床ずれ)の原因になります

その他様々な使い勝手の良い機能

1. 省スペースで設置可能な垂直昇降機能
2. 収納式のサイドレールホルダーで車いすへの移乗がしやすい
3. 体格にあわせて選択できる3つのベッドサイズ

ミオレットⅢ専用キャスター 4個組

プラッツ



※床面高が1.5cm高くなります。(装着時の床面高:26.5cm)
※キャスターとベッドを同時購入される場合、非課税対商品ではなくなりますのでベッドも全て課税品となります。

商品名	商品番号	商品コード
PC03-8CK	19-6383-1	00631-000561
ご利用者負担額 (1割)	50 円	月額レンタル料金
	(2割) 100 円	(3割) 150 円
		500 円

ラフィオ専用キャスター 4個組

プラッツ



※キャスターを取り付ける場合、ベッド本体も課税となります。
※超低床用キャスター仕様では、ベッドテーブルは使用しないでください。

商品名	商品番号	商品コード
低床用キャスター	19-6057-1	00631-000462
装着時の床面高:23cm		
ご利用者負担額 (1割)	50 円	月額レンタル料金
	(2割) 100 円	(3割) 150 円
		500 円
商品名	商品番号	商品コード
超低床用キャスター	19-6055-1	00631-000461
装着時の床面高:15.5cm		
ご利用者負担額 (1割)	50 円	月額レンタル料金
	(2割) 100 円	(3割) 150 円
		500 円

床ずれ
防止用具

体位
変換器

認知症
老人徘徊
感知機器

手すり

歩行
補助杖

歩行者

車椅子・
車椅子
付属品

スロープ

移動用
リフト・
つり具

介護保険
購入
対象品

販売品

情報



ベッド・ベッド付属品

パッド付レバーロック式ベッド用グリップ ニーパロ

ブラッツ

ロングには
スベサーが必要です

ラフィオ

ミオレット
フォーユー

レギュラー
ショート兼用

床ずれ
防止用具

体位
変換器

認知症
老人徘徊
感知機器

手すり

歩行
補助杖

歩行器

車椅子・
車椅子
付属品

スロープ

移動用
リフト・
つり具

介護保険
購入
対象品

販売品

情報



※アーム開閉角度：± 135° (22.5° 刻み)

ロングタイプ対応スベサー
※取付時：全幅 124

ニーパロひざパッドがあると・・・



車椅子からのずり落ちを防止



端座位時のずり落ちを防止

商品名	商品番号	商品コード
ニーパロ	19-6249-1	00631-000536

サイズ：全幅117×ボトム面からの高さ42.8cm

ご利用者 負担額	(1割)	(2割)	(3割)	月額レンタル料金
160	320	480	1,600	円

商品名	商品番号	商品コード
ロングタイプ対応スベサー付	19-6251-1	00631-000534

サイズ：全幅124×ボトム面からの高さ42.8cm

ご利用者 負担額	(1割)	(2割)	(3割)	月額レンタル料金
160	320	480	1,600	円

サイドレール 96cm PA505-96

ブラッツ

ミオレット
フォーユー

レギュラー
ショート兼用

ラフィオ

ミオレット
II

ロングには
スベサーが必要です

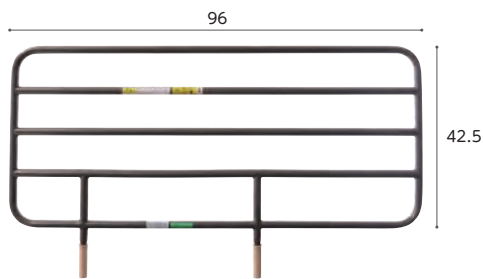

商品名/数量	商品番号	商品コード
PA505-96 1本	19-5804-1	00631-000320

サイズ：全幅96×ボトム面からの高さ42.5cm

ご利用者 負担額	(1割)	(2割)	(3割)	月額レンタル料金
25	50	75	250	円

サイドレール 75cm PA505-75

ブラッツ

ミオレット
フォーユー

レギュラー
ショート兼用

ラフィオ

ミオレット
II

ロングには
スベサーが必要です



商品名/数量	商品番号	商品コード
PA505-75 1本	19-5785-1	00631-000319

サイズ：全幅75×ボトム面からの高さ42.5cm

ご利用者 負担額	(1割)	(2割)	(3割)	月額レンタル料金
25	50	75	250	円

サイドレール 44cm PA505-44

ブラッツ

ミオレット
フォーユー

レギュラー
ショート兼用

ラフィオ

ミオレット
II

ロングには
スベサーが必要です

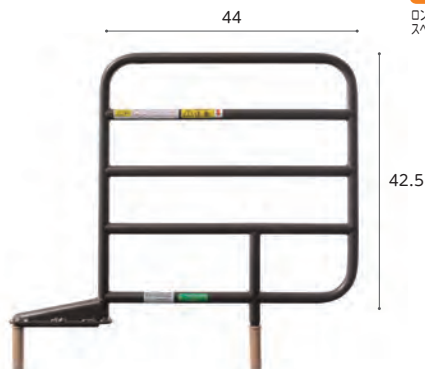

商品名/数量	商品番号	商品コード
PA505-44 1本	19-5806-1	00631-000318

サイズ：サイドレール部幅44×ボトム面からの高さ42.5cm

ご利用者 負担額	(1割)	(2割)	(3割)	月額レンタル料金
25	50	75	250	円

ハンドグリップ PG04-75

ブラッツ

ミオレット
III

レギュラー
ショート兼用

ラフィオ

ミオレット
フォーユー

ロングには
スベサーが必要です



商品名	商品番号	商品コード
PG04-75	19-6384-1	00631-000545

サイズ：全幅75.6×ボトム面からの高さ40.6cm

ご利用者 負担額	(1割)	(2割)	(3割)	月額レンタル料金
100	200	300	1,000	円

税込価格で表記しています。(**非課税** ※非課税 と表記のない商品に限る) **単位:CM**

サービスコード/特殊寝台 介護給付:171003 予防給付:671003/特殊寝台付属品 介護給付:171004 予防給付:671004

ベッド・
ベッド
付属品

床ずれ
防止用具

体位
変換器

認知症
老人徘徊
感知機器

手すり

歩行
補助杖

歩行者

車椅子・
車椅子
付属品

スロープ

移動用
リフト・
つり具

介護保険
購入
対象品

販売品

情報

ミオレット III

オプション適合表



レギュラータイプ

●ベッド用グリップとサイドレールを組み合わせてご利用される際の隙間

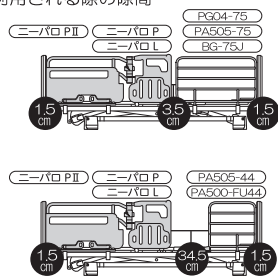

●サイドレールとハンドグリップを組み合わせてご利用される際の隙間

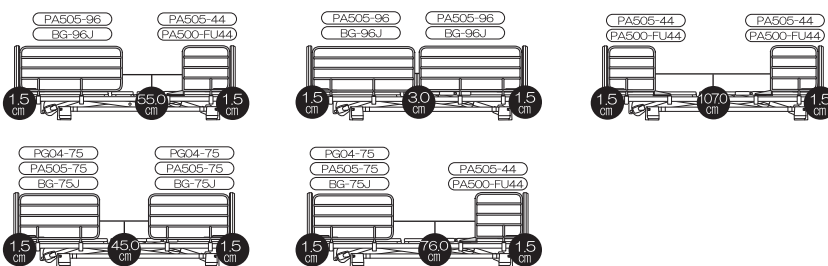

ショートタイプ

●ベッド用グリップとサイドレールを組み合わせてご利用される際の隙間

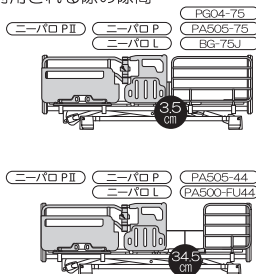

●サイドレールとハンドグリップを組み合わせてご利用される際の隙間

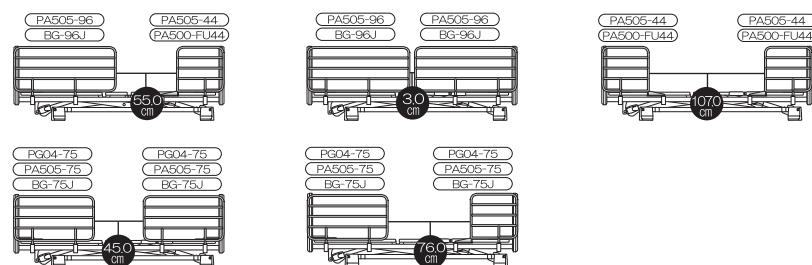

ロングタイプ

※必ず「ロングタイプ対応スベーク」を取り付けてください。

●ベッド用グリップとサイドレールを組み合わせてご利用される際の隙間

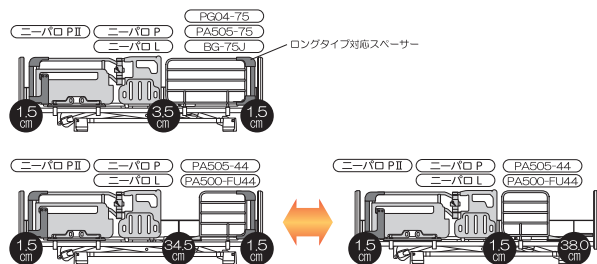

●サイドレールとハンドグリップを組み合わせてご利用される際の隙間

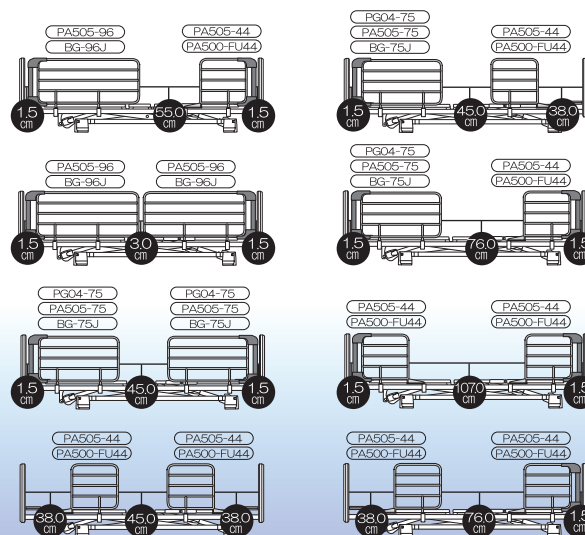



ベッド・ベッド付属品

昇降式ベッドサイドテーブル PT03-840MB

ブラツ

ケア優 ラフィオ ミオレット
フォーユー 楽匠
プラス 楽匠 Z

床ずれ
防止用具

体位
変換器

認知症
老人徘徊
感知機器

手すり

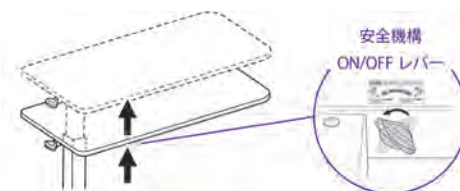

ベッドとの挟み込みリスクに配慮した安全機構を搭載
天板を下から押す力が加わると天板の高さが上がり、ベッドの不意な上昇による身体の挟み込み事故を防止します。

※ラフィオ超低床仕様ではご使用になれません。
※ミオレット・フォーユーと組み合わせる場合、ハイトスペーサーが必要です。
※ミオレット・フォーユーはキャスター装着時はご使用になれません。
※楽匠プラスHタイプは床高が24cm未満、Xタイプは超低床仕様ではご使用になれません。

商品名	商品番号	商品コード
PT03-840MB	19-6711-1	00631-000618
ご利用者負担額 (1割)	250円	月額レンタル料金
	(2割) 500円	
	(3割) 750円	2,500円

ベッドサイドテーブル KF-1920

パラマウントベッド

ケア優 ラフィオ ミオレット
III 楽匠
プラス 楽匠 Z

歩行器

車椅子・
車椅子
付属品

スロープ



※ラフィオ超低床仕様ではご使用になれません。
※楽匠プラスHタイプは床高が24cm未満、Xタイプは超低床仕様ではご使用になれません。

商品名	商品番号	商品コード
KF-1920	19-5659-1	00170-000716
ご利用者負担額 (1割)	250円	月額レンタル料金
	(2割) 500円	
	(3割) 750円	2,500円

ベッドサイドテーブル ST-136N LO

フランスベッド

ケア優 ラフィオ ミオレット
III 楽匠
プラス 楽匠 Z

移動用
リフト・
つり具

介護保険
購入
対象品

販売品

情報

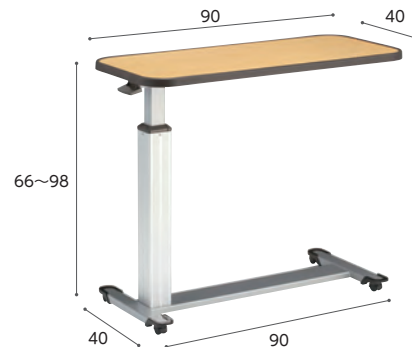

※ラフィオ超低床仕様ではご使用になれません。
※楽匠プラスHタイプは床高が24cm未満、Xタイプは超低床仕様ではご使用になれません。

商品名	商品番号	商品コード
ST-136N LO	19-5399-1	00200-000410
ご利用者負担額 (1割)	250円	月額レンタル料金
	(2割) 500円	
	(3割) 750円	2,500円

ベルトセット付リハビリテーブル KF-840BS

パラマウントベッド

ケア優 ラフィオ ミオレット
III 楽匠
プラス 楽匠 Z



※ラフィオ超低床仕様ではご使用になれません。
※楽匠プラスHタイプは床高が24cm未満、Xタイプは超低床仕様ではご使用になれません。

商品名	商品番号	商品コード
KF-840BS	19-5234-1	00170-000826
ご利用者負担額 (1割)	300円	月額レンタル料金
	(2割) 600円	
	(3割) 900円	3,000円

オーバーベッドテーブル KF-833LA

パラマウントベッド

ケア優 ラフィオ ミオレット
III 楽匠
プラス 楽匠 Z

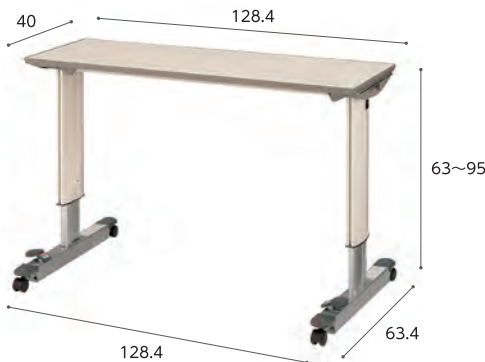

商品名	商品番号	商品コード
KF-833LA	19-0168-1	00170-000315
ご利用者負担額 (1割)	400円	月額レンタル料金
	(2割) 800円	
	(3割) 1,200円	4,000円

税込価格で表記しています。(**非課税** ※非課税 と表記のない商品に限る) **単位:CM**

サービスコード/特殊寝台 介護給付: 171003 予防給付: 671003 /特殊寝台付属品 介護給付: 171004 予防給付: 671004

ベッド・
ベッド
付属品

オーバーテーブル KQ-060L

楽匠
プラス 楽匠 Z

パラマウントベッド

楽匠Z・ラクリアモーションは
楽匠プラスHタイプ・お使いになれません。



商品名	商品番号	商品コード
KQ-060L	19-0167-1	00170-000374
ご利用者 負担額 (1割)	50円	(2割) 100円 (3割) 150円
		月額レンタル料金 500円

オーバーテーブル PT01-A1

ラフイオ ミオレット
Ⅲ

ブラッツ

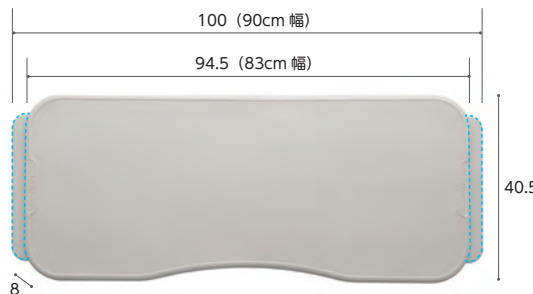

商品名	商品番号	商品コード
PT01-A1	19-6575-1	00631-000590
ご利用者 負担額 (1割)	50円	(2割) 100円 (3割) 150円
		月額レンタル料金 500円

床ずれ
防止用具

体位
変換器

認知症
老人徘徊
感知機器

手すり

IVスタンド KC-518

パラマウントベッド



※地域によっては介護保険を
適用できない場合があります。
※スタッキングはできません。

商品名	商品番号	商品コード
IVスタンド KC-518	19-6892-1	00170-001539
ご利用者 負担額 (1割)	-円	(2割) -円 (3割) -円
		月額レンタル料金 1,600円

ティコブ移乗用介助ベルト AB31

幸和製作所

安全にベッドからの移乗介助が出来ます。
安全に介助者の負担を軽減します。
適応胸囲サイズが約60~130cmと
小柄な方から大柄な方まで対応できます。
保管時に便利な吊り下げ用ストラップ付き。
ベルト裏面に滑り止め付き。



商品名	商品番号	商品コード
AB31	19-5519-1	00030-000142
ご利用者 負担額 (1割)	100円	(2割) 200円 (3割) 300円
		月額レンタル料金 1,000円

歩行
補助杖

歩行者

車椅子・
車椅子
付属品

スロープ

移動用
リフト・
つり具

ケアスライダー (MEMS)

モルテン

より安全でスムーズな移乗をサポートします。

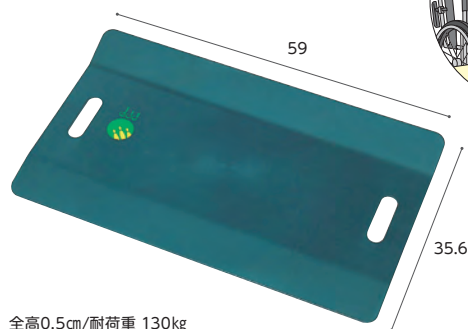

全高0.5cm/耐荷重 130kg

商品名	商品番号	商品コード
MEMS	19-1301-1	00054-000033
ご利用者 負担額 (1割)	100円	(2割) 200円 (3割) 300円
		月額レンタル料金 1,000円

スライディム

モルテン

どこでも使える
コンパクト・トランスファーボード

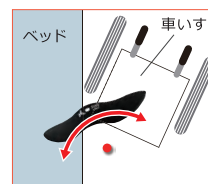

※イラストはスライディ

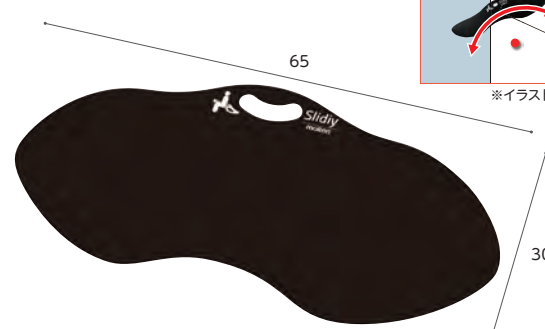

厚さ0.4cm/耐荷重100kg

商品名	商品番号	商品コード
スライディム	19-6887-1	00054-000495
ご利用者 負担額 (1割)	100円	(2割) 200円 (3割) 300円
		月額レンタル料金 1,000円

介護保険
購入
対象品

販売品

情報

床ずれ
防止用具

マットレス

マットレスは寝心地と寝返りのしやすさと体圧分散効果を配慮して選ぶようにしましょう。

特に寝返りが困難な方や臀部の筋肉に萎縮（臀部が痩せている）がある方の場合、床ずれのリスクが高くなっていますので、注意をして選ぶ必要があります。

体位
変換器認知症
老人徘徊
感知機器

手すり

歩行
補助杖

歩行器

車椅子・
車椅子
付属品

スロープ

移動用
リフト・
つり具介護保険
購入
対象品

販売品

情報

やわらかめ

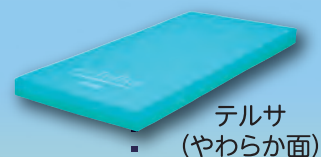
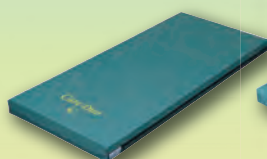
テルサ
(やわらか面)

ケアデュオ

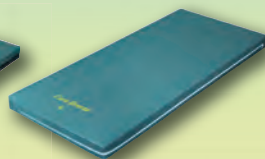
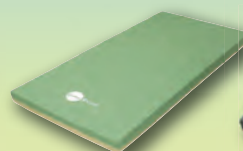
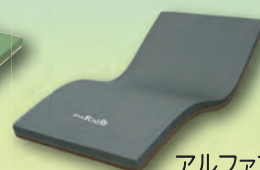
ケアブリーズ
(やわらか面)アルファプラ
すくっと防水アルファプラ
すくっとRe通気

ストレッチフィット

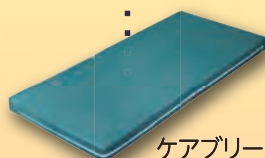
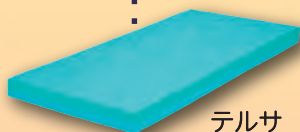
ケアブリーズ
(しっかり面)テルサ
(しっかり面)

ストレッチスリム

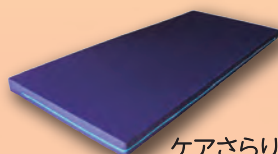

ケアさらり



プレグラー

しっかり

税込価格で表記しています。(**非課税** ※非課税 と表記のない商品に限る) **単位:CM**

サービスコード/特殊寝台 介護給付:171003 予防給付:671003/特殊寝台付属品 介護給付:171004 予防給付:671004

ベッド・
ベッド
付属品

ケアブリーズ

東洋クオリティワン

グリーン
ケア 厚さ
8
cm

- ① 選べる寝心地
- ② 軽くて通気性が良い

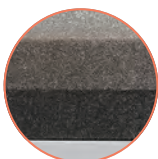

やわらかめ しっかり



やわらかめ しっかり

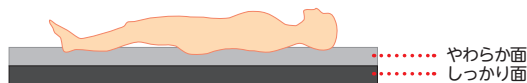

※納入時はカバーにロゴマークが付いている面がやわらかめの面です。

商品名	商品番号	商品コード
90cm幅 レギュラー	12-5846-1	00523-000019

サイズ:幅 90×全長 191×厚さ 8cm

商品名	商品番号	商品コード
90cm幅 ショート	12-5847-1	00523-000019

サイズ:幅 90×全長 181×厚さ 8cm

商品名	商品番号	商品コード
83cm幅 レギュラー	12-5848-1	00523-000019

サイズ:幅 83×全長 191×厚さ 8cm

材質/カバー:ポリエステル100%、マット:ウレタンフォーム

ご利用者負担額 (1割)	200 円	(2割)	400 円	月額レンタル料金	2,000 円
		(3割)	600 円		

床ずれ
防止用具

体位
変換器

認知症
老人徘徊
感知機器

手すり

ケアデュオ

日本ケアサブライ

お手入れしやすい「防水タイプ」のカバーです。やさしい寝心地で、かつ端座位をとるときも姿勢が安定します。

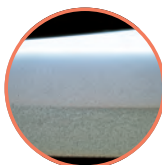
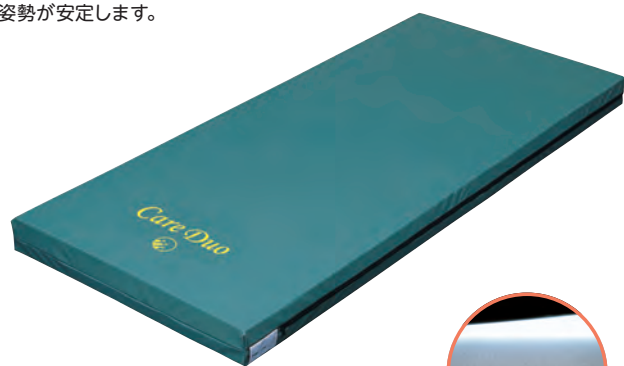

やわらかめ しっかり



やわらかめ しっかり



グリーン
ケア 厚さ
8
cm

お手入れしやすい「防水タイプ」のカバーです。やさしい寝心地で、かつ端座位をとるときも姿勢が安定します。適度な硬さで、そのままでも、またエアマットの下にも使用可能です。ベッドの種類を問わず、ご利用いただけます。

商品名	商品番号	商品コード
90cm幅 レギュラー	12-5642-1	00614-000007

サイズ:幅 90×全長 191×厚さ 8cm

商品名	商品番号	商品コード
90cm幅 ショート	12-5715-1	00614-000007

サイズ:幅 90×全長 181×厚さ 8cm

商品名	商品番号	商品コード
90cm幅 セミロング	12-5755-1	00614-000007

サイズ:幅 90×全長 195×厚さ 8cm

商品名	商品番号	商品コード
83cm幅 レギュラー	12-5643-1	00614-000007

サイズ:幅 83×全長 191×厚さ 8cm

材質/カバー:表地 ウレタン合皮、裏地 ウレタンフィルム、マット:ウレタンフォーム

ご利用者負担額 (1割)	200 円	(2割)	400 円	月額レンタル料金	2,000 円
		(3割)	600 円		

歩行
補助杖

歩行者

車椅子・
車椅子
付属品

スロープ

移動用
リフト・
つり具

ケアさらり

日本ケアサブライ

通気性の良いムレにくいマットレスです。「多層構造」の採用により、寝姿勢を水平に保つための適度な硬さとクッション性を実現。安定した寝姿勢や端座位をサポートします。

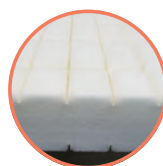
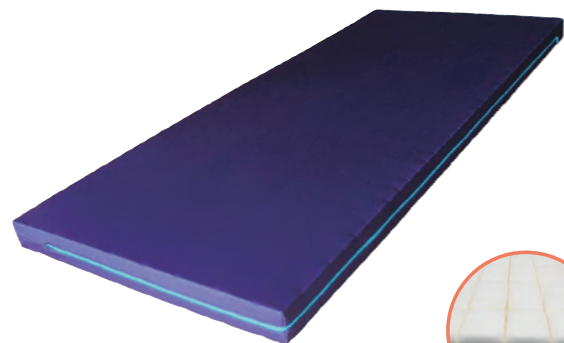

やわらかめ しっかり



やわらかめ しっかり



グリーン
ケア 厚さ
8
cm

両端は硬く
立ち上がり
をサポート

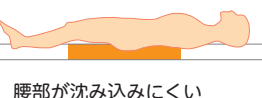
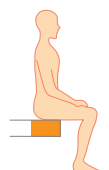

腰部が沈み込みにくい

商品名	商品番号	商品コード
91cm幅 レギュラー	12-5735-1	00614-000006

サイズ:幅 91×全長 191×厚さ 8cm

商品名	商品番号	商品コード
91cm幅 ショート	12-5737-1	00614-000006

サイズ:幅 91×全長 181×厚さ 8cm

商品名	商品番号	商品コード
83cm幅 レギュラー	12-5736-1	00614-000006

サイズ:幅 83×全長 191×厚さ 8cm

材質/カバー、マット:ポリエステル 抗菌防臭加工、防災加工のカバー

ご利用者負担額 (1割)	200 円	(2割)	400 円	月額レンタル料金	2,000 円
		(3割)	600 円		

介護保険
購入
対象品

販売品

情報



ベッド・ベッド付属品

エアウィーヴマットレスM80 通気

厚さ
8
cm

床ずれ
防止用具

シーホネクス

7cm厚のエアファイバー®(3.5cm×2枚)で体圧を分散する介護マットレス。通気性抜群のカバータイプなので、蒸れ感が低減され、快適な寝心地です。好みや体調に合わせて使えるリバーシブル仕様。

体位
変換器

airweave



認知症
老人徘徊
感知機器



材質/カバー：(表地)ポリエステル55%、綿45%、
中綿：ポリエステル100%、(裏地)ポリエステル100%、
クッション材：ポリエチレン100%

手すり

歩行
補助杖

特長
1



特長
2



特長
3



歩行器

車椅子・
車椅子
付属品

電動ベッド対応

電動ベッドサイズに適合。電動ベッドのリクライニング機能にも対応し、マットレスがベッドの動きに追従します。

寝心地が選べる

マットレスを裏返すだけで、2つの快眠環境を体感できる構造です。片面は硬く、もう片面は柔らかく仕上げられており、身体の状態に合わせて使い分けことが可能です。

とことん清潔

外側カバーだけではなく、中材のエアファイバー®も洗えます。汚れてもシャワーで簡単に洗い流せるので、いつでも清潔に保てます。

スロープ

移動用
リフト・
つり具

商品名	商品番号	商品コード
91cm幅 レギュラー	12-6427-1	01862-000040
サイズ：幅 91 × 全長 191 × 厚さ 8cm		
ご利用者負担額 (1割)	450円	(2割) 900円 (3割) 1,350円
		月額レンタル料金 4,500円

アルファプラすくっとRe 通気

厚さ
8
cm

介護保険
購入
対象品

タイカ

寝返りから立ち上がりまでの一連の動作が安定して行えます。動きやすさと寝心地を両立した体圧分散式マットレスです。

販売品

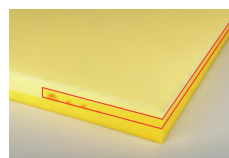

←上層・中層に柔らかめ、下層に硬めの高弾性無膜ウレタンフォームを使用。三層が適度な弾力で身体を押し上げるため、寝返り、起き上がり、ベッドから立ち上がるといった一連の動作をサポートします。

高硬度ウレタンフォームで安定感を確保

マットレス側面→
中央部分の柔らかめのウレタンフォームが耐圧分散性能を発揮

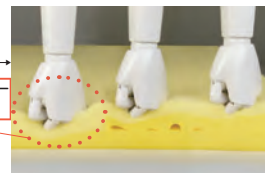

情報

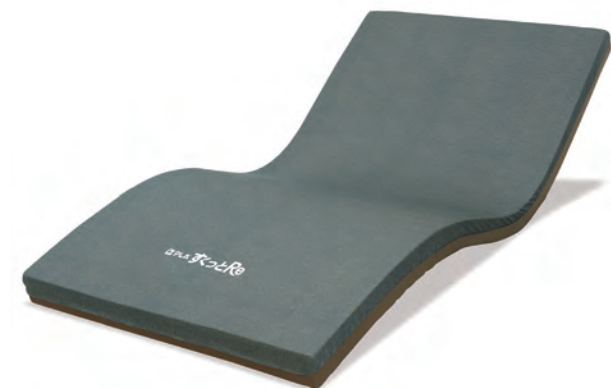

材質/マット：ポリウレタンフォーム
カバー：ポリエステル

商品名	商品番号	商品コード
91cm幅 レギュラー	12-5986-1	00563-000108
サイズ：幅 91 × 全長 191 × 厚さ 8cm		
ご利用者負担額 (1割)	300円	(2割) 600円 (3割) 900円
		月額レンタル料金 3,000円
商品名	商品番号	商品コード
83cm幅 レギュラー	12-5984-1	00563-000106
サイズ：幅 83 × 全長 191 × 厚さ 8cm		
ご利用者負担額 (1割)	300円	(2割) 600円 (3割) 900円
		月額レンタル料金 3,000円

税込価格で表記しています。(**非課税** ※非課税 と表記のない商品に限る) **単位:CM**

サービスコード/特殊寝台 介護給付:171003 予防給付:671003/特殊寝台付属品 介護給付:171004 予防給付:671004

ベッド・
ベッド
付属品

エバーフィットC3マットレス 通気

パラマウントベッド

快適性と利便性を両立させたマットレス。

厚さ
10
cm

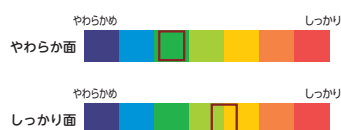
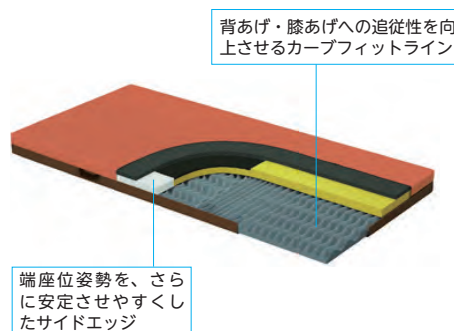
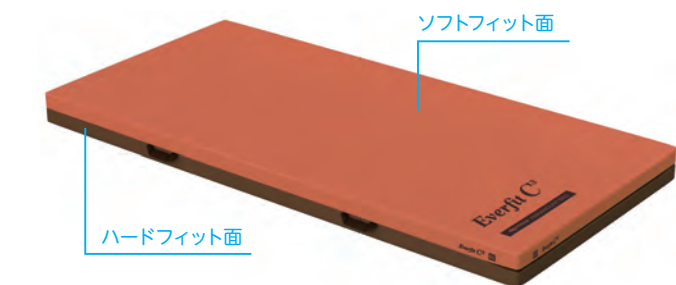

材質/中身: ポリエステル・ポリウレタン (難燃)
側地: (ソフトフィット面) ポリエステル 100% (抗菌・防カビ・難燃・消臭)
(ハードフィット面) ポリエステル 100% (抗菌・防カビ・難燃)

商品名	商品番号	商品コード
91cm幅 レギュラー	12-6105-1	00170-001042
サイズ: 幅 91 × 全長 191 × 厚さ 10cm		
ご利用者負担額 (1割)	300 円	月額レンタル料金 3,000 円
	(2割) 600 円	
	(3割) 900 円	

床ずれ
防止用具

体位
変換器

認知症
老人徘徊
感知機器

手すり

ストレッチフィットII さらにドライ

パラマウントベッド

「ずれの軽減」「体圧分散」「蒸れ軽減」の性能が向上。背あげの機会を増やし、より身体にかかる負担が少なく過ごせるようにサポートします。吸放湿性を有するカバーで、蒸れを軽減します。

厚さ
10
cm

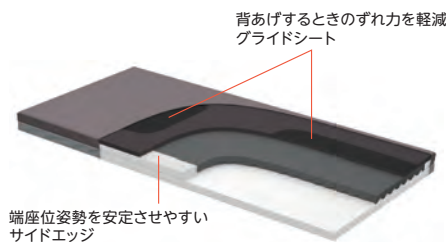
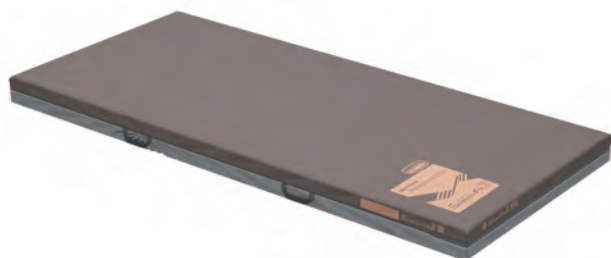

材質/マット: ポリエステル、ウレタンフォーム
カバー: ポリエステル、ポリウレタン

商品名	商品番号	商品コード
91cm幅 レギュラー	12-6371-1	00170-001721
サイズ: 幅 91 × 長さ 191 × 厚さ 10cm		
ご利用者負担額 (1割)	300 円	月額レンタル料金 3,000 円
	(2割) 600 円	
	(3割) 900 円	

歩行
補助杖

歩行者

車椅子・
車椅子
付属品

スロープ

移動用
リフト・
つり具

テルサ 防水タイプ

モルテン

厚さ
12
cm

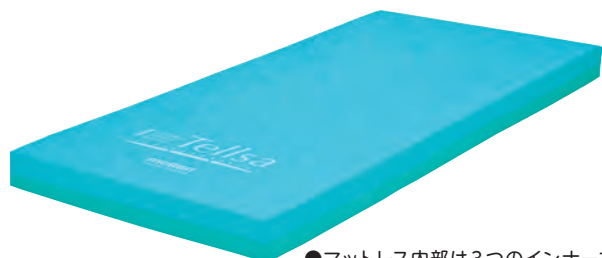

●マットレス内部は3つのインナーマットから構成されており、【やわらか面】と【しっかり面】を部分的に組み合わせ、異なる質感を選ぶことが可能。(部分交換)



材質/マット: ウレタンフォーム・ポリエステル繊維、
カバー: ウレタン合皮(アウター)・ポリエステル(インナー)

- 従来の標準マットレスより厚みをもたせることで、体圧分散性能と質感が向上
- 体全体を優しくつつみ込む【やわらか面】と、体の沈み込みをおさえ寝返りのしやすい【しっかり面】の異なる質感を選ぶことが可能(リバーシブル)

商品名	商品番号	商品コード
91cm幅 レギュラー	12-5952-1	00054-000204
サイズ: 幅 91 × 全長 191 × 厚さ 12cm		
ご利用者負担額 (1割)	250 円	月額レンタル料金 2,500 円
	(2割) 500 円	
	(3割) 750 円	

商品名	商品番号	商品コード
91cm幅 ショート	12-5954-1	00054-000207
サイズ: 幅 91 × 全長 180 × 厚さ 12cm		
ご利用者負担額 (1割)	250 円	月額レンタル料金 2,500 円
	(2割) 500 円	
	(3割) 750 円	

商品名	商品番号	商品コード
83cm幅 レギュラー	12-5953-1	00054-000203
サイズ: 幅 83 × 全長 191 × 厚さ 12cm		
ご利用者負担額 (1割)	250 円	月額レンタル料金 2,500 円
	(2割) 500 円	
	(3割) 750 円	

介護保険
購入
対象品

販売品

情報

ベッド・
ベッド
付属品



床ずれ防止用具

床ずれ
防止用具

床ずれってなに？

寝返りが打てないと、同じ場所に体重がかかり続けるので、血の流れが悪くなり、床ずれができます。また、そこにずれ力が加わるとより発生しやすくなります。

圧迫

① 細胞は血から栄養をもらっています。

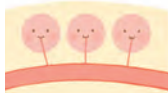

② 血の流れが悪いと栄養がもらえません。

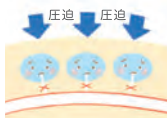

③ とうとう細胞が死んでしまいました。

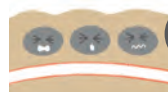

ずれ力

①

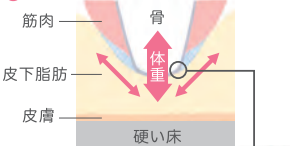

ハサミと同じ力
ハサミで紙を切る時と同じような力がかけられます。

②

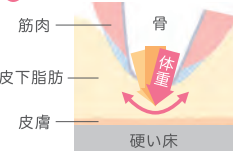

床ずれ

発生しやすい部位

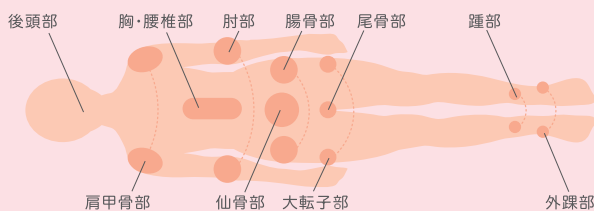

体位
変換器

認知症
老人徘徊
感知機器

手すり

歩行
補助杖

歩行器

車椅子・
車椅子
付属品

スロープ

移動用
リフト・
つり具

介護保険
購入
対象品

販売品

情報

まずは床ずれになりやすさを調べましょう

OHスケール 次の質問に答えると、床ずれになりやすさがわかります。

Q1 ベッドの上で自分で寝返りできますか？	A1	<ul style="list-style-type: none"> ・できる 0点 ・どちらでもない 1.5点 ・できない 3点 	<input type="checkbox"/> 点
Q2 お尻の骨の飛び出し具合は次のうちどれですか？ 	A2	<ul style="list-style-type: none"> ・正常 0点 ・軽度・中等度 1.5点 ・高度 3点 	<input type="checkbox"/> 点
Q3 むくみはありますか？	A3	<ul style="list-style-type: none"> ・いいえ 0点 ・はい 3点 	<input type="checkbox"/> 点
Q4 関節が硬くなって手足を伸ばしにくいですか？	A4	<ul style="list-style-type: none"> ・いいえ 0点 ・はい 1点 	<input type="checkbox"/> 点

合計点数は
何点でしたか？

1点でもついた人は、
床ずれになりやすい
人です。また、点数が
高い人ほど床ずれに
なりやすい人です。

合計 点

OHスケールとリスクレベル

合計点数	リスク	床ずれ発症率(目安)	治癒期間(目安)
0点	リスクなし・予防	—	—
1~3点	軽度リスク	約25%以下	40日
4~6点	中等度リスク	約26~65%	57日
7~10点	高度リスク	約66%以上	173日

税込価格で表記しています。(非課税 ※非課税 と表記のない商品に限る) 単位:CM

サービスコード/床ずれ防止用具 介護給付:171005 予防給付:671005

ベッド・
ベッド
付属品

床ずれ
防止用具

体位
変換器

認知症
老人徘徊
感知機器

手すり

歩行
補助杖

歩行器

車椅子・
車椅子
付属品

スロープ

移動用
リフト・
つり具

介護保険
購入
対象品

販売品

情報

使用者の介護環境も考えてマットレスを選びましょう

床ずれ防止用具は床ずれができてから使うだけでなく、床ずれができる前から「床ずれを防止」するために使う用具です。使用者の状態や床ずれになりやすさを把握し、マットレスを選びましょう。

合計点数	介護力あり	介護力なし	静止型	ハイブリッド型	圧切替型	＜リスク＞	＜種類＞
0点	布団、ベッドマットレス	体圧分散式マットレス (静止型 厚さ10cm未満)	体圧分散性能と、安索性や安定性のバランスに優れています。			予防～軽度	
1～3点		体圧分散式マットレス (静止型 厚さ10cm以上) 上敷き型エアマットレスなど		ウレタンフォームとエアを組み合わせたマットレスです。		軽度～中度	
4～6点	体圧分散式マットレス (静止型 厚さ10cm未満)	体圧分散式マットレス (静止型 厚さ10cm以上)				中度～ リスク保有者	
7～10点	体圧分散式マットレス (静止型 厚さ10cm以上) 上敷き型エアマットレス ハイブリッド型など	コンピューター制御エアマットレス、 ハイブリッド型など			エアを自動的に出し入れし、圧がかかる場所を移動させるマットレスです。	軽度～ リスク保有者	圧切替型 静止型 ハイブリッド

床ずれ対応マットレス一覧表

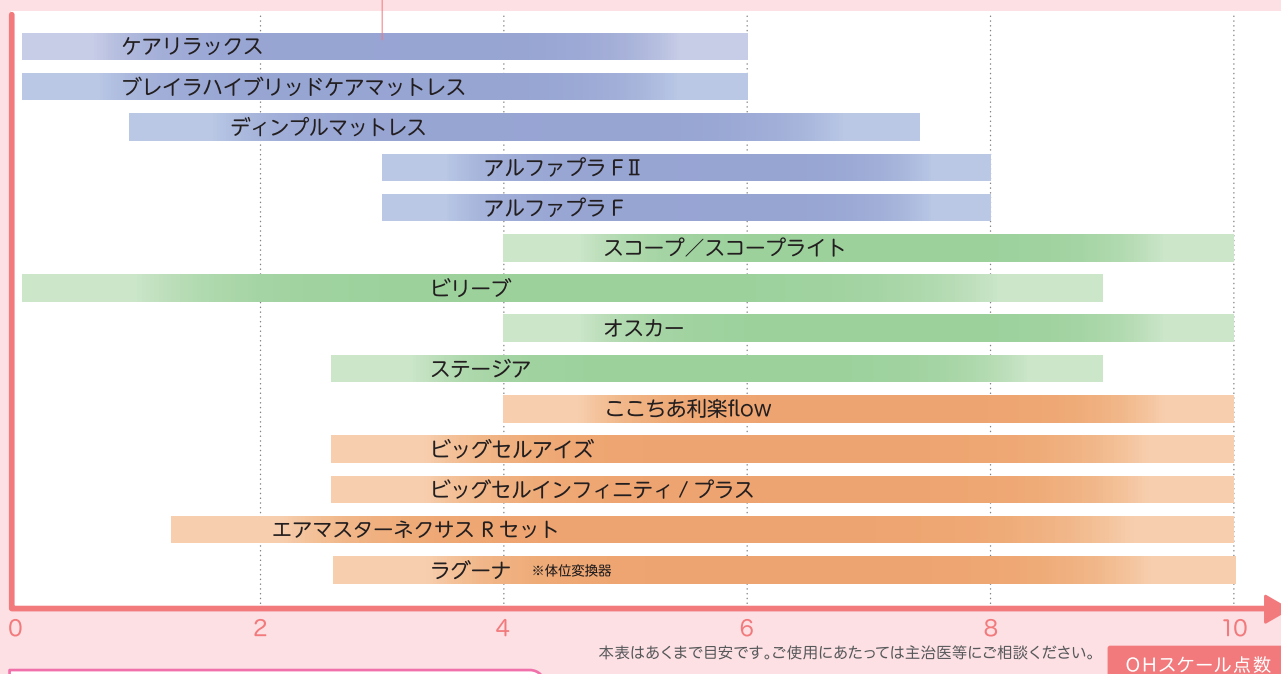

よりよい介護のために

身体機能を維持・向上させたり、床ずれを防止するために、次のようなポイントで観察をして、必要なケアを実践しましょう。

<p>観察ポイント例</p> <p>動作</p> <ul style="list-style-type: none"> 背上げの頻度 床上移動の仕方 起き上がりの仕方 移乗の仕方 かかとのずれ力 	<p>必要なケア</p> <ul style="list-style-type: none"> ○質の高い動作介助 ○用具の利用 	<p>観察ポイント例</p> <p>身体状況・体位</p> <ul style="list-style-type: none"> こわしやく 関節拘縮のレベル えんばい 円背のレベル 麻痺の箇所 側臥位の頻度 好意体位の有無 	<p>必要なケア</p> <ul style="list-style-type: none"> ○質の高い動作介助 ○ポジショニング
---	--	--	--

※しみや汚れ、タバコのこげ跡など破損がひどい場合は、マットレスの実費を請求させていただきます。

ベッド・
ベッド
付属品



床ずれ防止用具

ナーセント コンタ 通気タイプ

軽度～中度 静止型

床ずれ
防止用具

アイ・ソネックス

新発想の静止型マットレス



体位
変換器

認知症
老人徘徊
感知機器

手すり

歩行
補助杖

3Dフォームで優れた体圧分散性と姿勢保持を両立

身体形状に沿わせて支える3D層とウレタンフォームの特殊カット技術を追求することで、リラックスした理想的な寝姿勢を実現。

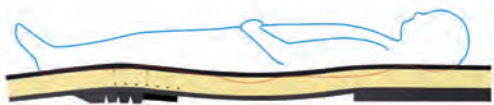

仰臥位



30° 背上げ



60° 背上げ

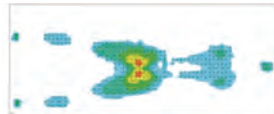

身長 174cm 体重 64kg
普通 /BMI : 21.1

110 94 77 60 44 27 10 mmHg



材質/マット:ウレタン複合材、外カバー:ポリエステル・ターポリン、内カバー:ポリエステル100%

歩行者

車椅子・
車椅子
付属品

スロープ

移動用
リフト・
つり具

厚さ 11~15 cm 重さ 7.6~8.3 kg

介護保険
購入
対象品

エバープラウドマットレス (ドライタイプ)

パラマウントベッド

体圧分散、ずれ軽減、蒸れ軽減の3つの機能で床ずれ防止を多面的にサポート



厚さ 13 cm 重さ 10~11 kg
材質/エクストラソフト面:ポリエステル50%、アクリル30%、ポリウレタン20%
ソフト面:ポリエステル70%、ポリウレタン30%
内カバー:ポリエステル100% クッション材:ポリウレタン・ポリエステル

ベッド背上げ時の滑りすわりや横倒れを防止

ベッドで食事や胃ろう注入を行うとき、各サポートの働きで滑りすわりによる腹部圧迫や横倒れしにくい快適な背上げ姿勢にします。

■ヘッドサポート

- ・背上げしたとき、頭を軽く引いた姿勢になるので咀嚼や飲み込みが楽になります。
- ・仰臥位で就寝するときも、頭が上がりにくいので開口しにくい姿勢になります。

■アンカーサポート

- ・背上げしたとき、アンカーサポートで座骨の滑り出しがストップ、大腿部が支えられるので、腹部圧迫や踵のスレ・圧迫を軽減します。

■サイドサポート

- ・両サイドが盛り上がっているため、背上げしたときの横倒れを防止します。

■追従スリット

- ・ベッド機構の膝上げをしたとき、マットレスがベッドの動きに追従しやすくなります。

商品名	商品番号	商品コード
91cm幅レギュラー	13-5796-1	00149-000063
サイズ:幅91×全長190×厚さ11~15cm 重さ:8.3kg		
ご利用者負担額 (1割)	500円 (2割) 1,000円 (3割) 1,500円	月額レンタル料金 5,000円

エクストラソフト面 軽度～中度 静止型

ソフト面 予防～軽度 静止型

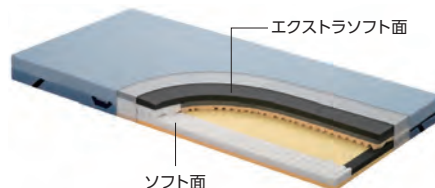

販売品

情報

商品名	商品番号	商品コード
91cm幅レギュラー	13-5665-1	00170-000966
サイズ:幅91×全長191×厚さ13cm マット重さ:11kg		
ご利用者負担額 (1割)	500円 (2割) 1,000円 (3割) 1,500円	月額レンタル料金 5,000円

商品名	商品番号	商品コード
83cm幅レギュラー	13-5667-1	00170-000968
サイズ:幅83×全長191×厚さ13cm マット重さ:10kg		
ご利用者負担額 (1割)	500円 (2割) 1,000円 (3割) 1,500円	月額レンタル料金 5,000円

税込価格で表記しています。(**非課税** ※非課税 と表記のない商品に限る) **単位:CM**

サービスコード/床ずれ防止用具 介護給付: 171005 予防給付: 671005

ベッド・
ベッド
付属品

アルファプラ FII 撥水・防水

軽度～中度 静止型

タイカ



厚さ **13** cm
重さ **8.3~9.0** kg

材質/マット: ポリウレタンフォーム・シリコーンゲル
カバー: (表地) ポリエステル、(裏地) ポリウレタン

床ずれ防止と快適な睡眠。
自分で動く意欲を支える、寝返りサポートマットレス。

商品名	商品番号	商品コード
91cm幅 レギュラー	13-5737-1	00563-000129
サイズ: 幅91×全長195×厚さ13cm 重さ: 9.0kg		
ご利用者負担額 (1割)	600 円	(2割) 1,200 円 (3割) 1,800 円
月額レンタル料金	6,000 円	
商品名	商品番号	商品コード
91cm幅 ショート	13-5739-1	00563-000130
サイズ: 幅91×全長181×厚さ13cm 重さ: 8.5kg		
ご利用者負担額 (1割)	600 円	(2割) 1,200 円 (3割) 1,800 円
月額レンタル料金	6,000 円	
商品名	商品番号	商品コード
83cm幅 レギュラー	13-5736-1	00563-000126
サイズ: 幅83×全長195×厚さ13cm 重さ: 8.3kg		
ご利用者負担額 (1割)	600 円	(2割) 1,200 円 (3割) 1,800 円
月額レンタル料金	6,000 円	

床ずれ
防止用具

体位
変換器

認知症
老人徘徊
感知機器

手すり

歩行
補助杖

アルファプラ L 撥水・防水

予防～軽度 静止型

タイカ

上層と中層に柔らかめの高弾性無膜ウレタンフォームを使用し、さらにアルファゲルを組み合わせることで、床ずれが心配になり始めた方に適した体圧分散を行います。

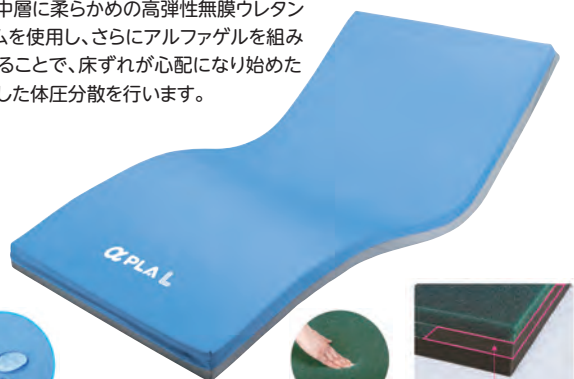

厚さ **10** cm
重さ **6.9~7.6** kg

材質/マット: シリコーンゲル、ポリウレタンフォーム
カバー: (表地) ポリエステル (裏地) ポリウレタン

●熱の放散性能が30%以上向上。(撥水・防水カバータイプでの比較)

●3層が適度な弾力で身体を押し上げるため、寝返り、起き上がり、ベッドから立ち上がるといった一連の動作をサポートします。



マットレスが押し返すような感覚で、立ち上がりをサポート。

商品名	商品番号	商品コード
91cm幅 レギュラー	13-5570-1	00563-000103
サイズ: 幅91×全長195×厚さ10cm マット重さ: 7.6kg		
ご利用者負担額 (1割)	450 円	(2割) 900 円 (3割) 1,350 円
月額レンタル料金	4,500 円	
商品名	商品番号	商品コード
91cm幅 ショート	13-5572-1	00563-000104
サイズ: 幅91×全長181×厚さ10cm マット重さ: 7.1kg		
ご利用者負担額 (1割)	450 円	(2割) 900 円 (3割) 1,350 円
月額レンタル料金	4,500 円	
商品名	商品番号	商品コード
83cm幅 レギュラー	13-5571-1	00563-000101
サイズ: 幅83×全長195×厚さ10cm マット重さ: 6.9kg		
ご利用者負担額 (1割)	450 円	(2割) 900 円 (3割) 1,350 円
月額レンタル料金	4,500 円	

歩行者

車椅子・
車椅子
付属品

スロープ

移動用
リフト・
つり具

ブレイラハイブリッド・ケアマットレス

予防～軽度 静止型

グローバル産業

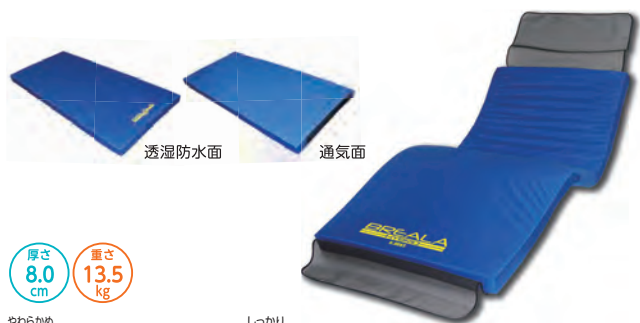

厚さ **8.0** cm
重さ **13.5** kg



商品名	商品番号	商品コード
91cm幅 レギュラー	13-5396-1	01149-000015
サイズ: 幅91×全長195×厚さ8cm 重さ: 13.5kg		
ご利用者負担額 (1割)	500 円	(2割) 1,000 円 (3割) 1,500 円
月額レンタル料金	5,000 円	

材質/中材: 天然ラテックス、カバー: (防水面) ナイロン100%、(通気面) ポリエステル100%

ディンプルマットレス

軽度～中度 静止型

ケーブ

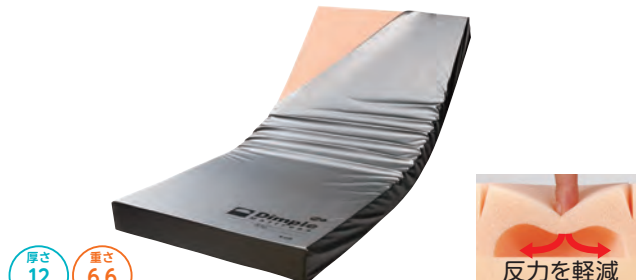

厚さ **12** cm
重さ **6.6** kg

商品名	商品番号	商品コード
90cm幅 レギュラー	13-5422-1	00206-000070
サイズ: 幅90×全長191×厚さ12cm 重さ: 6.6kg		
ご利用者負担額 (1割)	450 円	(2割) 900 円 (3割) 1,350 円
月額レンタル料金	4,500 円	

被験者/身長約155cm、体重約50kg、BMI値約20.8
測定器/ABW社製 ERGO CLASSIC

材質/マット: (1、2層目面) ラバータッチウレタンフォーム、(2層目サイド、3層目) 高硬度ウレタンフォーム、カバー: (上面側面) ポリウレタンラミネート加工布、(下面) ナイロンオックス

介護保険
購入
対象品

販売品

情報

ベッド・
ベッド
付属品



床ずれ防止用具

床ずれ
防止用具

スコープライト

モルテン

リモコンの全自動スイッチを押すだけで、
さまざまな身体状態の利用者様に適応でき、
身体状態が悪化または回復に変化した場合も対応。



リモコン

軽度～
リスク保有者 ハイブリッド 非課税

体位
変換器

認知症
老人徘徊
感知機器

厚さ
17
cm 重さ
9.5~11
kg

手すり

臥床時の圧対策

- さまざまな身体状態の利用者様への適応
- 悪化時や回復時への適応

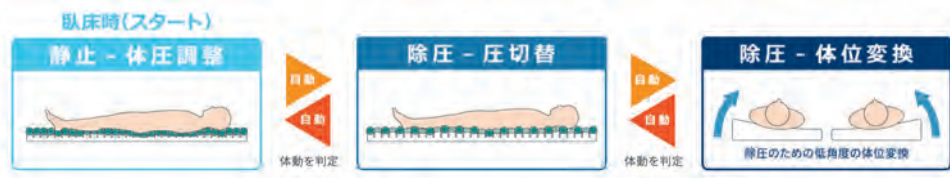

歩行
補助杖

歩行器

寝床内のむれ対策

室内の温度・湿度を判定し、寝床内への空気の挿入～入れ替えにより、むれを対策します。

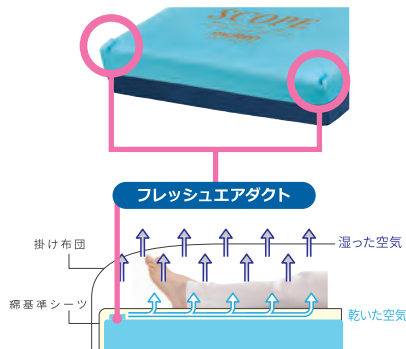

材質/マット：エアセル＝ウレタンフィルム、フィッティングフォーム・底着き防止フォーム＝高耐久ウレタンフォーム、
インナー保護フィルム：ウレタン、マットカバー：ウレタン合皮（制菌加工）

車椅子・
車椅子
付属品

スロープ

移動用
リフト・
つり具

商品名	商品番号	商品コード
91cm幅 レギュラー	13-5907-0	00054-000652
サイズ：幅91×全長193×厚さ17cm マット重さ：11kg		
ご利用者負担額 (1割)	2,000 円	月額レンタル料金
(2割)	3,000 円	10,000 円
(3割)		
商品名	商品番号	商品コード
91cm幅 ショート	13-5908-0	00054-000654
サイズ：幅91×全長182×厚さ17cm マット重さ：10.5kg		
ご利用者負担額 (1割)	2,000 円	月額レンタル料金
(2割)	3,000 円	10,000 円
(3割)		
商品名	商品番号	商品コード
83cm幅 レギュラー	13-5909-0	00054-000651
サイズ：幅83×全長193×厚さ17cm マット重さ：10kg		
ご利用者負担額 (1割)	2,000 円	月額レンタル料金
(2割)	3,000 円	10,000 円
(3割)		

介護保険
購入
対象品

オスカー

モルテン

人の手で行うような優しい自動体位変換機能付き

- オスカーが備えている8つの特性



- 簡単なリモコン操作と場所を取らない内蔵式ポンプ
- 安全・安心のための充実した設計
(安全：心臓マッサージなど緊急時に素早く対応できるCPRボタン/CPRユニット)
(安心：リハビリモード/背上げモード/強力除湿モード)



●自動体位変換機能



厚さ
17
cm 重さ
11.5~13.5
kg

材質/マット：ウレタンフィルム(フィッティング層・底着き防止層＝高耐久ウレタンフォーム)、カバー：ウレタン合皮
消費電力：58W、1日約1.5～5.5円

商品名	商品番号	商品コード
91cm幅 レギュラー	13-5466-1	00054-000137
サイズ：幅91×全長193×厚さ17cm マット重さ：13.5kg		
商品名	商品番号	商品コード
91cm幅 ショート	13-5468-1	00054-000137
サイズ：幅91×全長182×厚さ17cm マット重さ：13kg		
商品名	商品番号	商品コード
83cm幅 レギュラー	13-5465-1	00054-000137
サイズ：幅83×全長193×厚さ17cm マット重さ：12kg		
商品名	商品番号	商品コード
83cm幅 ショート	13-5467-1	00054-000137
サイズ：幅83×全長182×厚さ17cm マット重さ：11.5kg		
ご利用者負担額 (1割)	2,700 円	月額レンタル料金
(2割)	9,000 円	
(3割)		

税込価格で表記しています。(**非課税** ※非課税 と表記のない商品に限る) **単位:CM**

サービスコード/床ずれ防止用具 介護給付:171005 予防給付:671005

ベッド・
ベッド
付属品

ビリーブ

軽度～
リスク保有者 ハイブリッド

モルテン

寝返りの頻度を感知し、最適な圧対策に導く
自動フィッティングマットレス。



ビリーブは圧対策の自動運転で
さまざまな利用者様に使用できるマットレスです

① 1台でいろいろな状態に対応できる!



選定が不要!

②自動運転!
コンセントに差し込むだけ
条件設定—操作が不要



③利用者様の状態—寝返りなどの動きに合わせて、
自動運転で必要な特性を出すので、
マットレスの入れ替えが不要!

自動圧抜き機能

マットレスを背上げすると、自動的に「圧抜き」動作をおこない、さまざまな部位にかかる苦しさを緩和します。



端座位・ケア時の安定性

マットレスの下部および両サイドに安定支持フォームを配置することで安定性を高めています。



厚さ
13
cm

重さ
7.5~8.5
kg

材質/エアセル:ウレタンフィルム、フィッティングフォーム・安定支持フォーム・床着き防止フォーム・高耐久ウレタンフォーム、インナー保護フィルム:ウレタンフィルム、マットカバー:ウレタン合皮(制菌加工)

ステージア

モルテン

体圧分散性能と除圧性能を向上し、さらにエアマットレスの弱点を対策



厚さ
13
cm

重さ
10~11
kg

材質/マット:〈マイクロエアセル〉ウレタンフィルム〈フィッティング層・底着き防止層〉高耐久ウレタンフォーム、カバー:伸縮性ウレタン合皮
消費電力:5.4W、1日約5.3円

●ステージアが備えている7つの特性



●簡単なリモコン操作と場所を取らない内臓式ポンプ

●安全・安心のための充実した設計

(安全:心臓マッサージなど緊急時はリハビモードで素早い対応が可能)
(安心:リハビモード/背上げモード/強力除湿モード)

商品名	商品番号	商品コード
91cm幅 レギュラー	13-5410-1	00054-000115
サイズ:幅91×全長193×厚さ13cm マット重さ:11kg		

商品名	商品番号	商品コード
91cm幅 ショート	13-5412-1	00054-000115
サイズ:幅91×全長182×厚さ13cm マット重さ:10.5kg		

商品名	商品番号	商品コード
83cm幅 レギュラー	13-5409-1	00054-000115
サイズ:幅83×全長193×厚さ13cm マット重さ:10kg		

ご利用者負担額 (1割)	(2割)	(3割)	月額レンタル料金
750円	1,500円	2,250円	7,500円

床ずれ
防止用具

体位
変換器

認知症
老人徘徊
感知機器

手すり

歩行
補助杖

歩行者

車椅子・
車椅子
付属品

スロープ

移動用
リフト・
つり具

介護保険
購入
対象品

販売品

情報

ベッド・
ベッド
付属品



床ずれ防止用具

マイクロクライメイト ネクサスアイビー

軽度～
リスク保有者 圧切替型

床ずれ
防止用具

ケーブル

進化した床ずれ防止機能と
ベッドサイドの看護・介護ケアに役立つ機能を搭載

体位
変換器

認知症
老人徘徊
感知機器

手すり

歩行
補助杖

厚さ
12
cm 重さ
7.3~8.1
kg



- 床ずれ防止の新技术
「マイクロクライメイト対応のシステム」を搭載
皮膚局所の温度・湿度の上昇を抑えて床ずれ防止機能をバージョンアップ
- 「傾斜型2層式エアセル」×「デュアルフィットセル」
背上げと端座位シーンをテーマに開発した傾斜型2層式エアセルを
エアマットレス中心部に配列。
- 角度・時間管理アシスト機能が生み出す
円滑な看護・介護ケア
- 個別のニーズにも対応する多彩な機能
- 使い始めて分かるネクサスアイビーの安全性と利便性

歩行者

車椅子・
車椅子
付属品

スロープ

移動用
リフト・
つり具

材質/エアセル：ポリウレタンフィルム表面シボ加工（抗菌）、カバー：ポリウレタンフィルム
ラミネート加工布（防水・制菌・伸縮）、ベースシート：ナイロンオックス、ポリエステルメッシュ、
PVC ラミネート加工布 ヘッドアップセンサユニット、ファンユニット（ケース部）：ABS 樹脂、
消費電力：8W

商品名	商品番号	商品コード
900タイプ CR-773	13-5881-1	00206-000162
サイズ：幅90×全長192×厚さ12cm マット重さ：8.1kg		
ご利用者 負担額 (1割)	800 円	(2割) 1,600 円 (3割) 2,400 円
		月額レンタル料金 8,000 円
商品名	商品番号	商品コード
900ショートタイプ CR-777	13-5883-1	00206-000164
サイズ：幅90×全長180×厚さ12cm マット重さ：7.7kg		
ご利用者 負担額 (1割)	800 円	(2割) 1,600 円 (3割) 2,400 円
		月額レンタル料金 8,000 円
商品名	商品番号	商品コード
840タイプ CR-770	13-5880-1	00206-000161
サイズ：幅84×全長192×厚さ12cm マット重さ：7.7kg		
ご利用者 負担額 (1割)	800 円	(2割) 1,600 円 (3割) 2,400 円
		月額レンタル料金 8,000 円

エアマスターネクサス Rセット

軽度～
リスク保有者 圧切替型

介護保険
購入
対象品

ケーブル

販売品

情報



かんたんモード
40~60kg
かんたん

かんたんモード
体重40～60kgの方
であれば、ワンタッ
チで自動に内圧調整
ができる“かんたん
モード”を搭載。

厚さ
12
cm 重さ
9.1
kg

材質/エアセル：ポリウレタンフィルム表面シボ加工（抗菌）、
カバー：ポリウレタンフィルムラミネート加工布（防水・制菌・防炎・透湿）
消費電力：10w、1日約4.8円

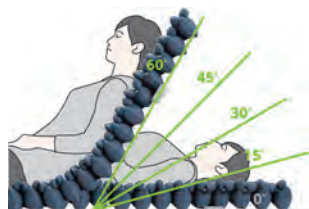

自動ヘッドアップ
マットレスに内蔵したセンサがヘッド
アップ角度を検知。角度に応じて、マッ
トレス内圧と動きを最適な状態に自動
調整します。



ズレを吸収する
デュアルフィットセル®
ひとつのセルに小さなセルがふたつ付い
ている“デュアルフィットセル®”は、体
の凹凸にしなやかにフィットします。きめ
細かな体圧分散と安定感の両立を可能に
しました。

商品名	商品番号	商品コード
90cm幅 レギュラー	13-5516-1	00206-000083
サイズ：幅90×全長191×厚さ12cm マット重さ：9.1kg		
ご利用者 負担額 (1割)	750 円	(2割) 1,500 円 (3割) 2,250 円
		月額レンタル料金 7,500 円

税込価格で表記しています。(**非課税** ※非課税 と表記のない商品に限る) **単位:CM**

サービスコード/床ずれ防止用具 介護給付:171005 予防給付:671005

ベッド・
ベッド
付属品

マイクロクライメイト ビッグセル アイス

中度～
リスク保有者 **圧切替型**

ケーブル

優れた体圧分散性能に加え、床ずれ発生の新たな外的要因である Microclimate「皮膚局所の温度・湿度」にも対応する次世代のエアマットレス。



厚さ **15cm**
重さ **6.5~6.8kg**



床ずれ防止の最新技術 マイクロクライメイト対応のシステム

足元に搭載されたファンモーターがエアマットレスの中にもった熱と湿気を吸い込み、外部に排気。接触面の温度と湿度の上昇を抑え、床ずれ発生の外的要因[Microclimate]のリスクを低減します。



利用シーン

- 経管栄養投与で背上げをする方
- 長時間の背上げのため、床ずれリスクが高い方
- 誤嚥性肺炎の予防で長時間背上げをする方
- 呼吸困難を軽減するために長時間背上げをする方

材質/エアセル: ポリウレタンフィルム表面シボ加工 (抗菌)、カバー: ポリウレタンフィルムラミネート加工布 (防水・抗菌・防炎・透湿・伸縮)、ベースシート:(側面・下面) ナイロンオックス、ポリエステルメッシュ (すべり止め部) ポリウレタンフィルムラミネート加工布 ヘッドアップセンサー: ABS 樹脂 (ケース部) 換気ユニット: ABS 樹脂 (ケース部) 消費電力:8W

ご利用者の背上げ状況をモニタリング 背上げ角度と経過時間をデジタル表示

- エアマットレスに内蔵された角度センサが背上げの角度を検知。角度に応じた適切な内圧に自動調整。背上げ時でも圧切替を行い、局所の圧迫とずれ力の解放を促します。
- 液晶画面に背上げの角度と経過時間をデジタル表示。経管栄養等のケアで背上げの角度と時間管理が必要な場面に役立つ新しい機能です。

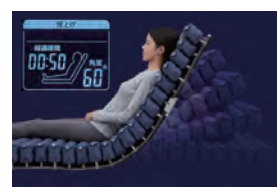

商品名	商品番号	商品コード
900タイプ CR-753	13-5754-1	00206-000141
サイズ:幅90×全長192×厚さ15cm マット重さ:6.8kg		
ご利用者負担額 (1割)	2割	月額レンタル料金
1,000円	2,000円	10,000円
3割 3,000円		
商品名	商品番号	商品コード
840タイプ CR-750	13-5753-1	00206-000140
サイズ:幅84×全長192×厚さ15cm マット重さ:6.5kg		
ご利用者負担額 (1割)	2割	月額レンタル料金
1,000円	2,000円	10,000円
3割 3,000円		

スコープ

モルテン

リモコンの全自動スイッチを押すだけで、身体状態が悪化または回復に変化した場合も対応。臀部周辺の圧の可視化が可能です。



臀部付近にかかる圧を表示する“**圧の可視化**”により最適なポジショニングができます。

リモコン

厚さ **17cm**
重さ **10~11.5kg**

材質/マット: エアセル=ウレタンフィルム、フィッティングフォーム・底着き防止フォーム=高耐久ウレタンフォーム、インナー保護フィルム:ウレタン、マットカバー:ウレタン合皮 (抗菌加工)

軽度～
リスク保有者 **ハイリッド** **非課税**

商品名	商品番号	商品コード
91cm幅 レギュラー	13-5916-0	00054-000648
サイズ:幅91×全長193×厚さ17cm マット重さ:11.5kg		
ご利用者負担額 (1割)	2割	月額レンタル料金
1,800円	3,600円	18,000円
3割 5,400円		
商品名	商品番号	商品コード
91cm幅 ショート	13-5917-0	00054-000650
サイズ:幅91×全長182×厚さ17cm マット重さ:11kg		
ご利用者負担額 (1割)	2割	月額レンタル料金
1,800円	3,600円	18,000円
3割 5,400円		
商品名	商品番号	商品コード
83cm幅 レギュラー	13-5918-0	00054-000647
サイズ:幅83×全長193×厚さ17cm マット重さ:10.5kg		
ご利用者負担額 (1割)	2割	月額レンタル料金
1,800円	3,600円	18,000円
3割 5,400円		
商品名	商品番号	商品コード
83cm幅 ショート	13-5919-0	00054-000649
サイズ:幅83×全長182×厚さ17cm マット重さ:10kg		
ご利用者負担額 (1割)	2割	月額レンタル料金
1,800円	3,600円	18,000円
3割 5,400円		

床ずれ
防止用具

体位
変換器

認知症
老人徘徊
感知機器

手すり

歩行
補助杖

歩行者

車椅子・
車椅子
付属品

スロープ

移動用
リフト・
つり具

介護保険
購入
対象品

販売品

情報

ベッド・
ベッド
付属品



体位変換器

床ずれ
防止用具

体位変換器とは

体位変換器（介護保険法第7条第17項の規定）とは、空気パッド等を身体の下に挿入することにより、居宅要介護者等の体位を容易に変換できる機能を有するものに限り、体位の保持のみを目的とするものを除きます。解釈通知（老企第34号通知）貸与告示第6項に掲げる「体位変換器」とは、空気パッド等を身体の下に挿入し、てこ、空気圧、その他の動力を用いることにより、仰臥位から側臥位への体位の変換を容易に行うことができるものをいいます。ただし、専ら体位を保持するためのものは除かれます。

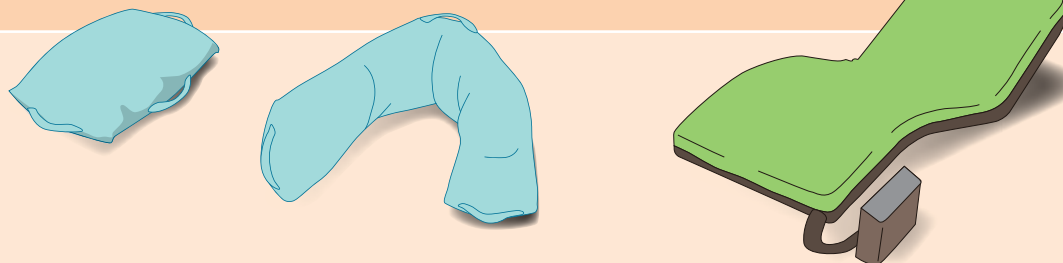

体位
変換器

認知症
老人徘徊
感知機器

手すり

歩行
補助杖

ラグーナ

15分毎に小さな体位変換を繰り返す「スモールチェンジ機能」搭載。

非課税 厚さ 13.5 cm 重さ 8.2~8.6 kg

ケーブル



歩行器

車椅子・
車椅子
付属品



●操作パネル

使いやすい操作パネルで全ての操作が簡単に行えます。



スロープ

移動用
リフト・
つり具

●ハイブリッド構造でムレを防止

「圧切替」×「スモールチェンジ」×「ムレ対策素材」が、マットレス内の熱や湿気を排気します。

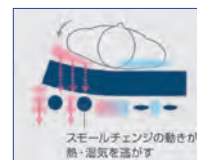

●スモールチェンジで床ずれを防止

スモールチェンジ機能は、骨盤を中心に対角線上の小さな体位変換を自動化したシステムです。ラグーナはご利用者にとって身体のずれが小さく、違和感のない、「安心」、「安楽」な環境を提供します。

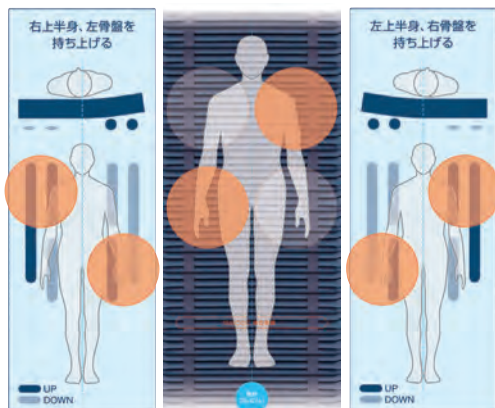

●自動ヘッドアップ対応機能

マットレスに内蔵したセンサがヘッドアップ角度を検知。角度に応じて、マットレスのやさらかさと動きを最適な状態に自動調整します。



底づき防止 エアセルが体重をしっかりと支え、底づきのリスクを防ぎます。

介護保険
購入
対象品

販売品

情報

材質/カバー：ポリウレタンフィルムラミネート加工布（防水・透湿・制菌・伸縮・防炎）

商品名	商品番号	商品コード
900タイプ レギュラー	14-5603-0	00206-000103
サイズ：幅90×全長192×厚さ13.5cm マット重さ：8.6kg		
ご利用者負担額 (1割)	900 円	(2割) 1,800 円 (3割) 2,700 円 月額レンタル料金 9,000 円
商品名	商品番号	商品コード
900タイプ ショート	14-5605-0	00206-000105
サイズ：幅90×全長180×厚さ13.5cm マット重さ：8.2kg		
ご利用者負担額 (1割)	900 円	(2割) 1,800 円 (3割) 2,700 円 月額レンタル料金 9,000 円
商品名	商品番号	商品コード
840タイプ レギュラー	14-5602-0	00206-000102
サイズ：幅84×全長192×厚さ13.5cm マット重さ：8.2kg		
ご利用者負担額 (1割)	900 円	(2割) 1,800 円 (3割) 2,700 円 月額レンタル料金 9,000 円

税込価格で表記しています。(**非課税** ※非課税 と表記のない商品に限る) **単位:CM**

サービスコード/体位変換器 介護給付:171006 予防給付:671006

ベッド・
ベッド
付属品

ナーセントパットA 3点セット

アイ・ソネックス

身体に簡単に差し込むことができ、介護する方の負担を軽減します。

重さ
1.75
kg

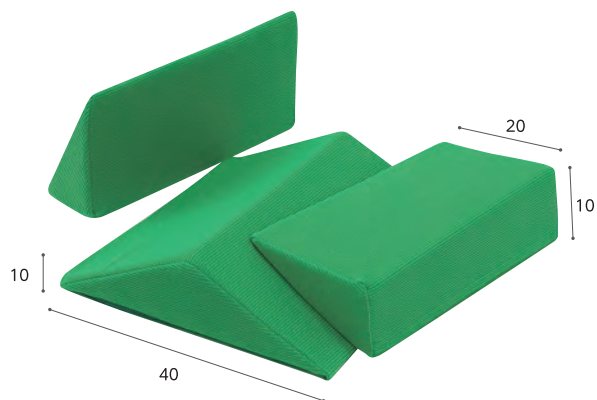

床ずれ
防止用具

体位
変換器

認知症
老人徘徊
感知機器

手すり

商品名	商品番号	商品コード
ナーセントパットA	14-0401-1	00149-000012
材質/カバー: ポリエステル 100%、裏面撥水加工、パット: 高密度特殊ウレタン		
ご利用者 負担額 (1割)	250 円	(2割) 500 円 (3割) 750 円
		月額レンタル料金 2,500 円

※地域によっては介護保険を適用できない場合があります。

ロンボポジショニングクッション 防水カバーセット

ケープ

目的やシーンに応じて自在に使える、体位変換用クッション



RM4-H 防水カバーセット

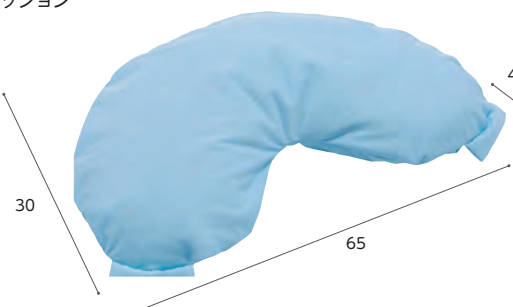

RM2-H 防水カバーセット

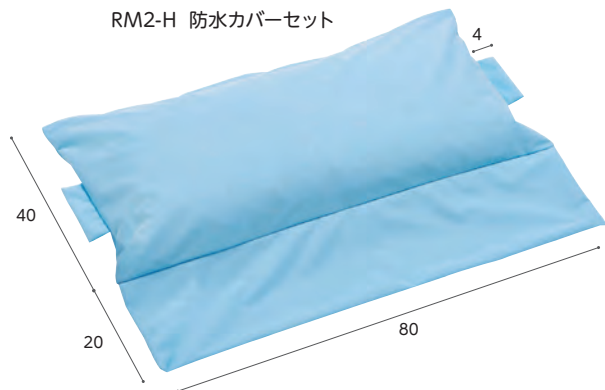

RM1-H 防水カバーセット

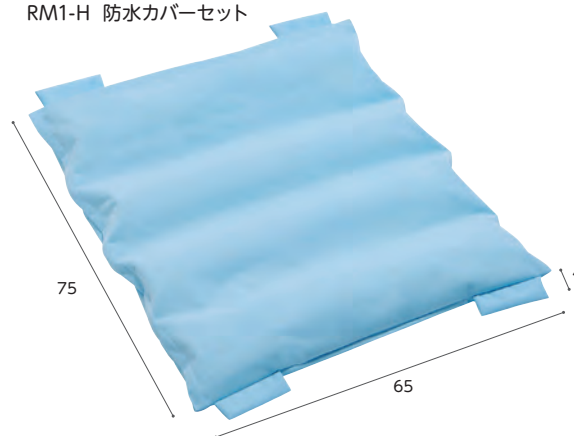

歩行
補助杖

歩行器

車椅子・
車椅子
付属品

スロープ

移動用
リフト・
つり具

介護保険
購入
対象品

医療機関が導入する人気のブランド

目的やシーンに応じて自在に使える体位変換用クッション

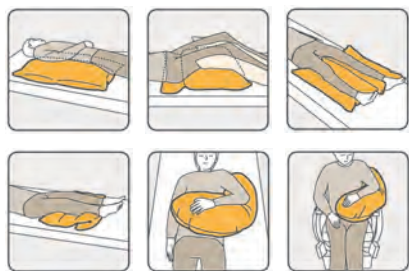

材質/本体: 中身/ロンボメッド (ポリウレタンスニペット50%、ポリプロピレンピース50%)
表側地/ (綿50%、ポリエステル50%)
カバー: 表地/ポリエステル100% (吸汗速乾・制菌・消臭) 裏地/ポリウレタンフィルム (防水)

商品名	商品番号	商品コード
RM4-H 防水カバーセット	14-5684-1	00206-000135
サイズ: 幅30×長さ65cm (+ハンドル部4cm)		
ご利用者 負担額 (1割)	110 円	(2割) 220 円 (3割) 330 円
		月額レンタル料金 1,100 円
商品名	商品番号	商品コード
RM2-H 防水カバーセット	14-5683-1	00206-000134
サイズ: 幅40cm (+フラップ部20cm) ×長さ80cm (+ハンドル部4cm)		
ご利用者 負担額 (1割)	160 円	(2割) 320 円 (3割) 480 円
		月額レンタル料金 1,600 円
商品名	商品番号	商品コード
RM1-H 防水カバーセット	14-5682-1	00206-000133
サイズ: 幅75×長さ65cm (+ハンドル部4cm)		
ご利用者 負担額 (1割)	160 円	(2割) 320 円 (3割) 480 円
		月額レンタル料金 1,600 円

販売品

情報

ベッド・
ベッド
付属品



認知症老人徘徊感知機器

床ずれ
防止用具

センサー・受信機の選び方

ご利用者様にあったセンサーを選択ください

	床マット	ベッドマット	超音波・赤外線	開閉 <small>※本カタログには掲載はございません。</small>
報知	床マットを踏む	ベッドから起き上がる	センサーの照射範囲に入る	ドア等を開閉する
設置例	 ベッドからの移動時の転倒予防に役立ちます。	 突然起き上がって医療器具を外されてしまうといった、事故防止にも役立ちます。	 設置しても目立つことがなく、使用範囲の制限がありません。	 ご利用者様の生活圏を制限せず、事故リスクのある範囲でセンサーを設置できます。

体位
変換器

認知症
老人徘徊
感知機器

介助者に合った受信方法を選択ください

建物内

室内にいるご家族にも徘徊を通知



特定の場所で通知

おじいちゃんが外に出ていますよ！



建物外

別居や外出時にもスマートフォンや携帯電話で受信

※介護保険対象外です。
※本カタログには掲載はございません。

メール等、電子端末へ通知



手すり

歩行
補助杖

bio next (人感センサーなし)

バイオシルバー

故障、誤報、失報が極めて少ない究極の離床センサーです。

心拍・呼吸・体動の「生体信号」で感知するセンサーマットで、離床、徘徊を専用受信機へ素早くお知らせします。

歩行者

車椅子・
車椅子
付属品

スロープ

移動用
リフト・
つり具

介護保険
購入
対象品

販売品

情報



センサーマット

ポータブル受信機

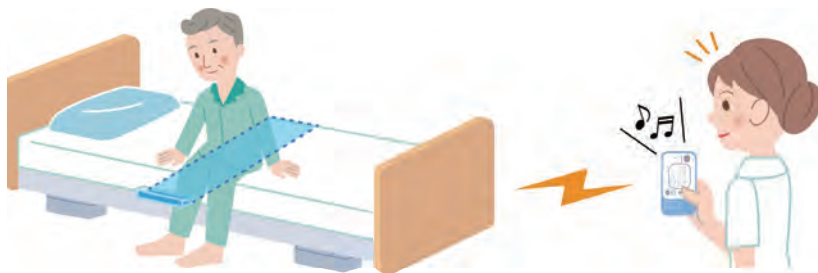

無線到達距離は見通しで約100mです。
(建物の構造、環境によって異なる場合がございます。)

非接触、非拘束

マットレスの下に設置するため非接触・非拘束で使用でき、ご利用者様の肉体的・精神的負担の軽減につながります。

ナースコール連動

ナースコール接続ケーブル、分配器(いずれも別売)を使用することで、既存のナースコールシステムと連動が可能です。

ポータブル受信機

持ち運びに便利なポケットサイズ。音と光でお知らせします。1台で最大9名までの見守りが可能です。

商品名	商品番号	商品コード
bio next(人感センサーなし)	01-0539-1	01332-000012
ご利用者負担額 (1割)	780円	(2割) 1,560円 (3割) 2,340円
		月額レンタル料金 7,800円

税込価格で表記しています。(**非課税** ※非課税 と表記のない商品に限る) **単位:CM**

サービスコード/認知症老人徘徊感知機器 介護給付: 171011 予防給付: 671011

ベッド・
ベッド
付属品

床ずれ
防止用具

体位
変換器

認知症
老人徘徊
感知機器

手すり

歩行
補助杖

歩行者

車椅子・
車椅子
付属品

スロープ

移動用
リフト・
つり具

介護保険
購入
対象品

販売品

情報

家族コール3 ポータブル

テクノスジャパン

大音量・広範囲・携帯据置き両用受信器

3Aポータブル 床に足を着くと、ポータブル受信器で知らせます。

ベッドサイドや出入り口にも手軽に設置ができるマットタイプのセンサーです。

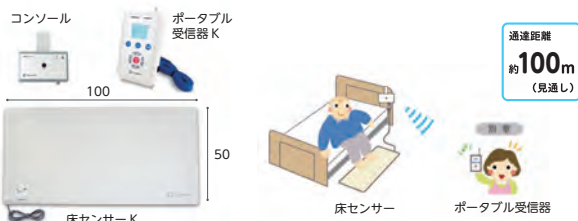

商品名	商品番号	商品コード
3A・ポータブル	01-0715-1	00318-000184
ご利用者負担額 (1割)	650 円	(2割) 1,300円 (3割) 1,950円
月額レンタル料金		6,500円
商品名	商品番号	商品コード
3B・ポータブル	01-0716-1	00318-000185
ご利用者負担額 (1割)	650 円	(2割) 1,300円 (3割) 1,950円
月額レンタル料金		6,500円

3Bポータブル 起き上がると、ポータブルで知らせます。

上体の下に敷くシートタイプのセンサーです。



3Cポータブル 赤外線センサーで離床・徘徊行動を検知します。

センサーが目立たないので便利。設置場所によってさまざまな使い方ができます。



商品名	商品番号	商品コード
3C・ポータブル(自在クランプ)	01-0762-1	00318-000186
ご利用者負担額 (1割)	650 円	(2割) 1,300円 (3割) 1,950円
月額レンタル料金		6,500円
商品名	商品番号	商品コード
3C・ポータブル(固定スタンド)	01-0717-1	00318-000186
ご利用者負担額 (1割)	650 円	(2割) 1,300円 (3割) 1,950円
月額レンタル料金		6,500円

家族コール3

テクノスジャパン

3Aメロディチャイム 床に足を着くと、メロディチャイムで知らせます。

ベッドサイドや出入り口にも手軽に設置ができるマットタイプのセンサーです。



3Bメロディチャイム 起き上がると、メロディチャイムで知らせます。

上体の下に敷くシートタイプのセンサーです。



3Cメロディチャイム 照射範囲に入ると、メロディチャイムで知らせます。

センサーが目立たないので便利。設置場所によってさまざまな使い方ができます。

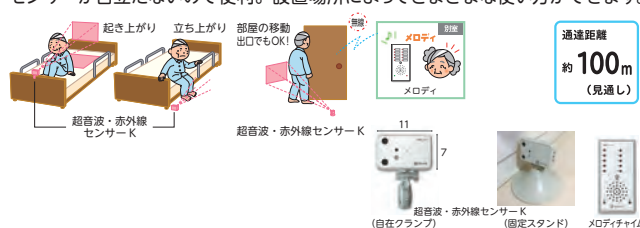

商品名	商品番号	商品コード
3A・メロディチャイム	01-0484-1	00318-000146
ご利用者負担額 (1割)	650 円	(2割) 1,300円 (3割) 1,950円
月額レンタル料金		6,500円
商品名	商品番号	商品コード
3B・メロディチャイム	01-0485-1	00318-000147
ご利用者負担額 (1割)	650 円	(2割) 1,300円 (3割) 1,950円
月額レンタル料金		6,500円
商品名	商品番号	商品コード
3C・メロディチャイム(自在クランプ)	01-0486-1	00318-000148
ご利用者負担額 (1割)	650 円	(2割) 1,300円 (3割) 1,950円
月額レンタル料金		6,500円
商品名	商品番号	商品コード
3C・メロディチャイム(固定スタンド)	01-0487-1	00318-000148
ご利用者負担額 (1割)	650 円	(2割) 1,300円 (3割) 1,950円
月額レンタル料金		6,500円

3Aスマート 床に足を着くと、スマートKで知らせます。

ベッドサイドや出入り口にも手軽に設置ができるマットタイプのセンサーです。



3Bスマート 起き上がると、スマートKで知らせます。

上体の下に敷くシートタイプのセンサーです。



3Cスマート 赤外線センサーで離床・徘徊行動を検知します。

センサーが目立たないので便利。設置場所によってさまざまな使い方ができます。



商品名	商品番号	商品コード
3A・スマート	01-0488-1	00318-000150
ご利用者負担額 (1割)	650 円	(2割) 1,300円 (3割) 1,950円
月額レンタル料金		6,500円
商品名	商品番号	商品コード
3B・スマート	01-0489-1	00318-000151
ご利用者負担額 (1割)	650 円	(2割) 1,300円 (3割) 1,950円
月額レンタル料金		6,500円
商品名	商品番号	商品コード
3C・スマート(自在クランプ)	01-0490-1	00318-000152
ご利用者負担額 (1割)	650 円	(2割) 1,300円 (3割) 1,950円
月額レンタル料金		6,500円
商品名	商品番号	商品コード
3C・スマート(固定スタンド)	01-0491-1	00318-000152
ご利用者負担額 (1割)	650 円	(2割) 1,300円 (3割) 1,950円
月額レンタル料金		6,500円

ベッド・
ベッド
付属品

手すり

床ずれ
防止用具

さまざまな生活シーンに対応する、「福祉用具」をご用意しております。

体位
変換器

認知症
老人徘徊
感知機器

手すり

歩行
補助杖

歩行器

車椅子・
車椅子
付属品

スロープ

移動用
リフト・
つり具

介護保険
購入
対象品

販売品

情報

寝室



パディーI + 丸型サイドバー 室内用自在手すりツインディ

浴室



バスリフト EWB01RR
(移動用リフトのページをご参照下さい。)

トイレ



洋式トイレ用スライド手すり (ステンレス) パディーVI

洗面所



パディーI + 立位保持パッド

廊下



パディーI + クロスバー

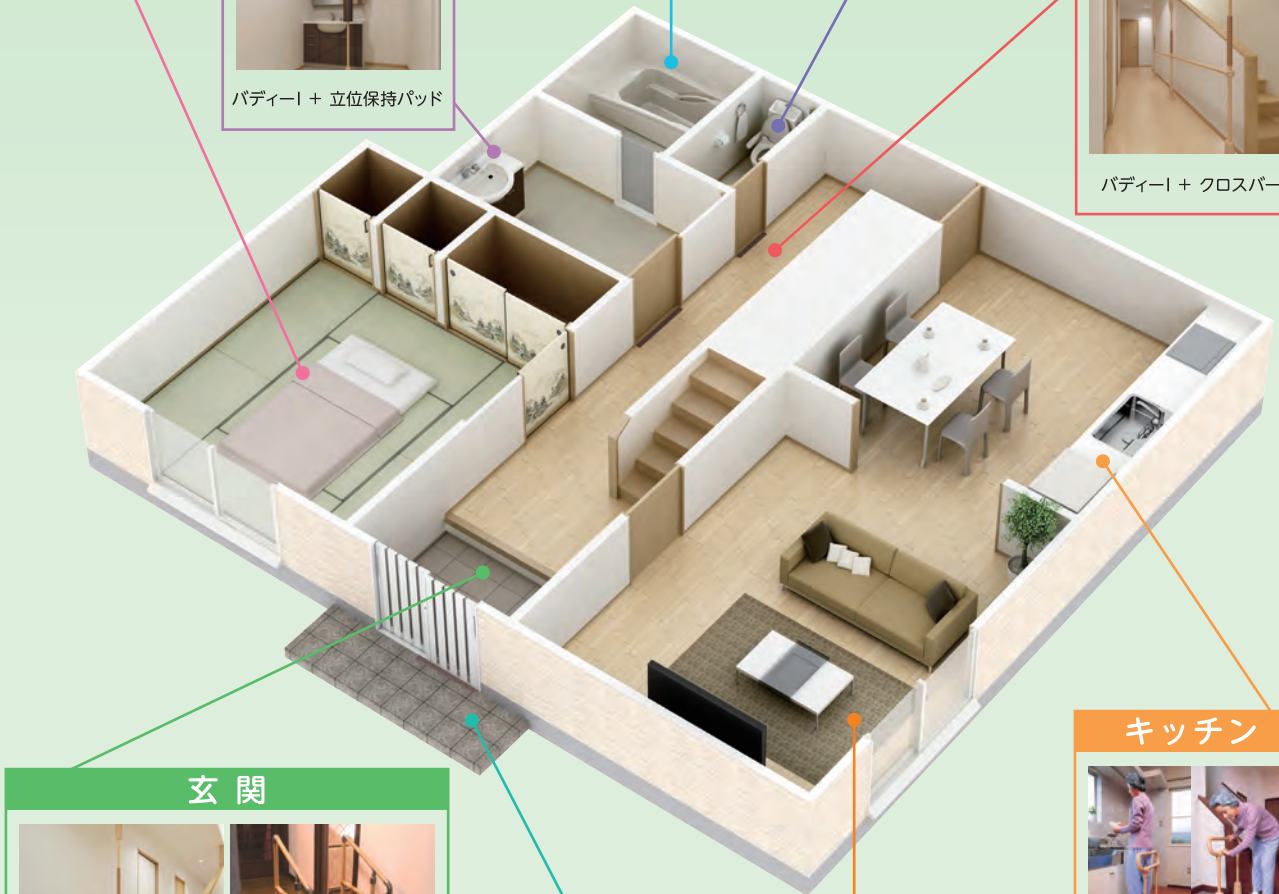

玄関



パディーI + L型サイドバー45 ありがちまち用たちあつぎステップ台無し CKE-01-1

キッチン



パディーIV

屋外



たよれールSOTOE 片手すり連続 BZK-01W(N) ケアスロープ (スロープのページをご参照下さい。)

リビング



パディーI + クロスバー たちあつぎ CKA-01

税込価格で表記しています。(非課税 ※非課税 と表記のない商品に限る) 単位:CM

サービスコード/手すり 介護給付:171007 予防給付:671007

ベッド・
ベッド
付属品

よかレール マット付

プラッツ

高さが70~86cmで、4cm刻み(70/74/78/82/86cm)5段階の調整ができ、横手すりを4本配置しているので、幅広い体格の方、様々な使い方に対応できます。

⚠️ 予測できない行動をとられる利用者(認知症など)や、自力で危険な状態から回避できない利用者につきましては、使用をお控えください。

屋内 立ち座り 立位保持 歩行

ロングタイプのみ

床ずれ
防止用具

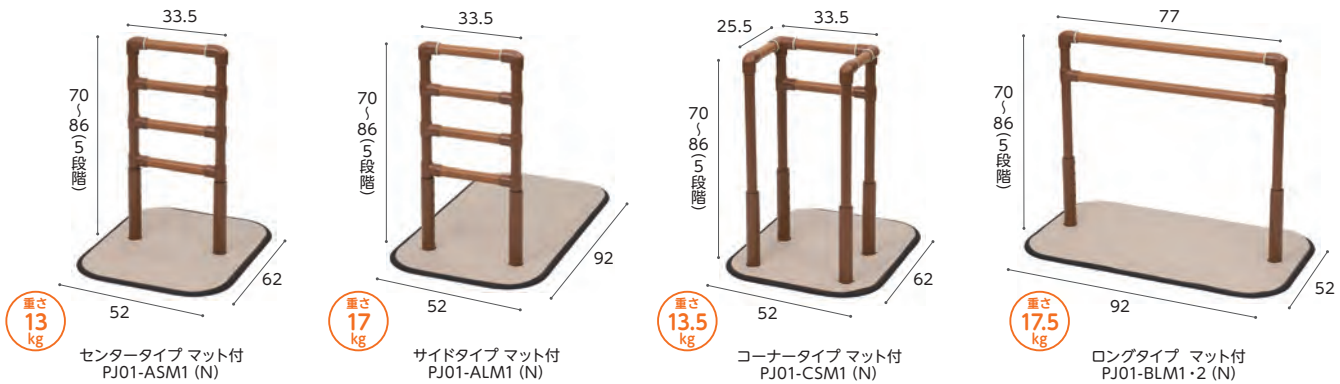

体位
変換器

認知症
老人徘徊
感知機器

手すり

歩行
補助杖

歩行器

車椅子・
車椅子
付属品

スロープ

移動用
リフト・
つり具

商品名	商品番号	商品コード
センタータイプマット付 PJ01-ASM1 (N)	27-8280-1	00631-000726
握り手直径: 3.2cm 重さ: 13kg		
ご利用者負担額 (1割)	200 円	月額レンタル料金
(2割)	400 円	2,000 円
(3割)	600 円	
商品名	商品番号	商品コード
サイドタイプマット付 PJ01-ALM1 (N)	27-8282-1	00631-000727
握り手直径: 3.2cm 重さ: 17kg		
ご利用者負担額 (1割)	200 円	月額レンタル料金
(2割)	400 円	2,000 円
(3割)	600 円	
商品名	商品番号	商品コード
コーナータイプマット付 PJ01-CSM1 (N)	27-8281-1	00631-000730
握り手直径: 3.2cm 重さ: 13.5kg		
ご利用者負担額 (1割)	250 円	月額レンタル料金
(2割)	500 円	2,500 円
(3割)	750 円	



商品名	商品番号	商品コード
ロングタイプマット付 PJ01-BLM1・2 (N)	27-8283-1	00631-000728
握り手直径: 3.2cm 重さ: 17.5kg		
ご利用者負担額 (1割)	250 円	月額レンタル料金
(2割)	500 円	2,500 円
(3割)	750 円	
商品名	商品番号	
ストッパー PJ01-T1 (2個1組)	27-8150-1	
重さ: 0.7kg		
ご利用者負担額 (1割)	20 円	
(2割)	40 円	
(3割)	60 円	
月額レンタル料金	200 円	

よかレール マット・ストッパー付

プラッツ

⚠️ 予測できない行動をとられる利用者(認知症など)や、自力で危険な状態から回避できない利用者につきましては、使用をお控えください。

屋内 立ち座り 立位保持 歩行

ロングタイプのみ

介護保険
購入
対象品

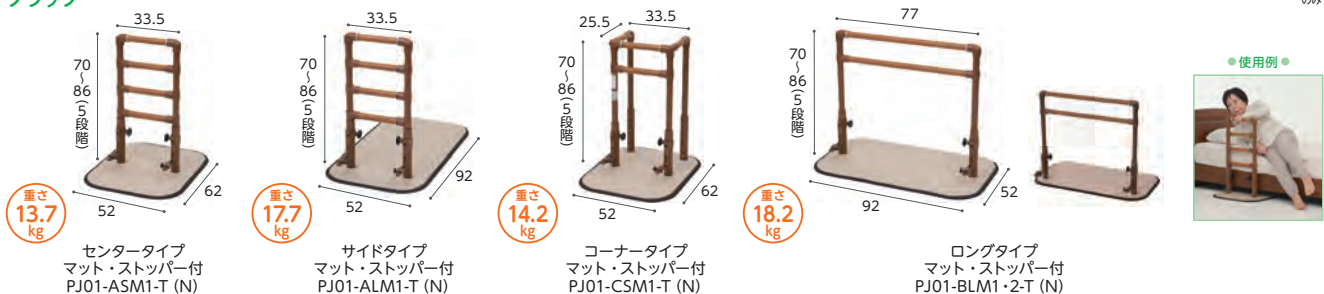

商品名	重さ(kg)	商品番号	商品コード	ご利用者負担額(1割)	ご利用者負担額(2割)	ご利用者負担額(3割)	月額レンタル料金
センタータイプ マット・ストッパー付 PJ01-ASM1-T (N)	13.7	27-8285-1	00631-000735	220 円	440 円	660 円	2,200 円
サイドタイプ マット・ストッパー付 PJ01-ALM1-T (N)	17.7	27-8287-1	00631-000736	220 円	440 円	660 円	2,200 円
コーナータイプ マット・ストッパー付 PJ01-CSM1-T (N)	14.2	27-8286-1	00631-000739	270 円	540 円	810 円	2,700 円
ロングタイプ マット・ストッパー付 PJ01-BLM1・2-T (N)	18.2	27-8289-1	00631-000737	270 円	540 円	810 円	2,700 円

販売品

情報

ベッド・
ベッド
付属品

手すり

床ずれ
防止用具

ルーツ センタータイプ

屋内 立ち座り
立位保持

モルテン



体位
変換器

認知症
老人徘徊
感知機器

手すり

ベッドや布団での離床や立ち座り、立ち姿勢など、さまざまな生活動作をサポート。

商品名	商品番号	商品コード
センタータイプ(絞りグリップ)	27-6524-1	00054-000117
サイズ：ベース：幅50×長さ60cm 手すり部：幅33×高さ70/75/80cm 重さ：12.9kg		
ご利用者 負担額 (1割)	200円	(2割) 400円 (3割) 600円
月額レンタル料金	2,000円	

歩行
補助杖

ルーツ コーナタイプ

屋内 移乗

モルテン

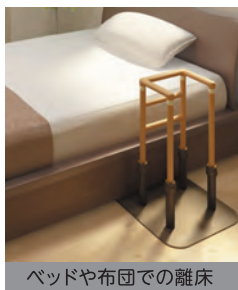
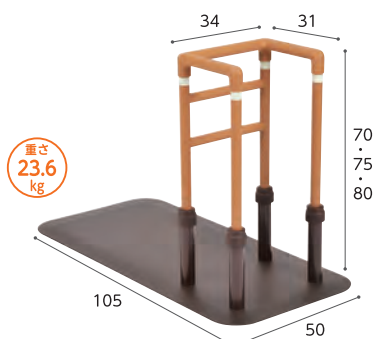

歩行器

車椅子・
車椅子
付属品

スロープ

ベッドや布団での離床、ポータブルトイレなどへの移乗をサポート。

商品名	商品番号	商品コード
コーナータイプ(絞りグリップ)	27-6559-1	00054-000132
サイズ：ベース：幅50×長さ105cm 手すり部：幅34×奥行31×高さ70/75/80cm 重さ：23.6kg		
ご利用者 負担額 (1割)	250円	(2割) 500円 (3割) 750円
月額レンタル料金	2,500円	

移動用
リフト・
つり具

介護保険
購入
対象品

販売品

情報

クロスバー取り付けブラケット

モルテン

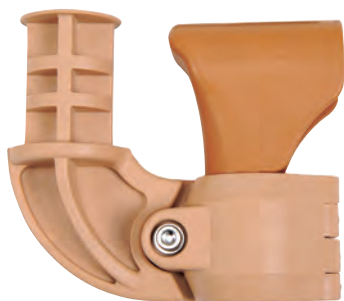

【設置条件】 ※安全上、連結できない組み合わせもあります。設置前に必ずご確認ください。

警告 クロスバーの跳ね上げ式を使用する場合は、ロック部（跳ね上げ側）がルーツ側になるように設置してください。また、ルーツ同士を連結する場合には、クロスバーの跳ね上げ式を使用しないでください。

警告 下記の組み合わせは手すりが不安定になるなど安全上の理由から使用できません。
①ルーツセンタータイプまたはスモールタイプが複数設置される場合
②中央にルーツセンタータイプまたはルーツスモールタイプが設置される場合

ルーツ サイドタイプ

屋内 立ち座り
立位保持

モルテン

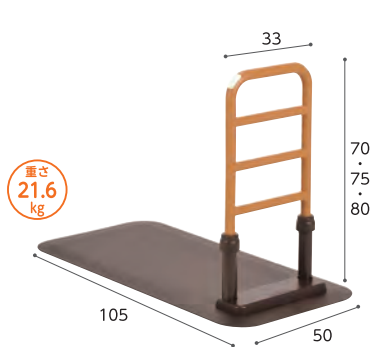

置くだけで高い安全性と生活動作を広げる床置き型手すり

商品名	商品番号	商品コード
サイドタイプ(絞りグリップ)	27-6523-1	00054-000116
サイズ：ベース：幅50×長さ105cm 手すり部：幅33×高さ70/75/80cm 重さ：21.6kg		
ご利用者 負担額 (1割)	240円	(2割) 480円 (3割) 720円
月額レンタル料金	2,400円	

ルーツ ロングタイプ

屋内 歩行

モルテン

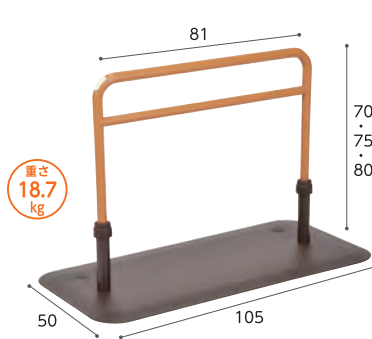

短い距離の歩行をサポート。

商品名	商品番号	商品コード
ロングタイプ(絞りグリップ)	27-6560-1	00054-000133
サイズ：ベース：幅50×長さ105cm 手すり部：幅81×高さ70/75/80cm 重さ：18.7kg		
ご利用者 負担額 (1割)	250円	(2割) 500円 (3割) 750円
月額レンタル料金	2,500円	

垂直型手すり「バディ」と 床置き型手すり「ルーツ」
生活シーンや生活動作に合わせた、さまざまな連結が可能です。

- クロスバーで手すりを連結します。（複数本の連結も可能）
- ルーツの連結にはクロスバー取り付けブラケットを使用します。

取り付け例

【バディとルーツを連結】



手すりを設置したい場所の一部が
・梁（はり）がない、弱い、照明がある
・吹き抜けなどの天井の場合

【ルーツとルーツを連結】

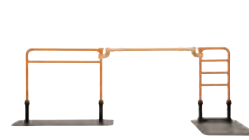

手すりを設置したい場所の全てが
・梁（はり）がない、弱い、照明がある
・吹き抜けなどの天井の場合

商品名	商品番号	商品コード
クロスバー取り付けブラケット	27-6870-1	00054-000228
サイズ：幅5.5×高さ12×長さ13.5cm 重さ：0.2kg		
ご利用者 負担額 (1割)	20円	(2割) 40円 (3割) 60円
月額レンタル料金	200円	

税込価格で表記しています。(**非課税** ※非課税 と表記のない商品に限る) **単位:CM**

サービスコード/手すり 介護給付:171007 予防給付:671007

ベッド・
ベッド
付属品

たよレール

マツ六

屋内 立ち座り 座位保持

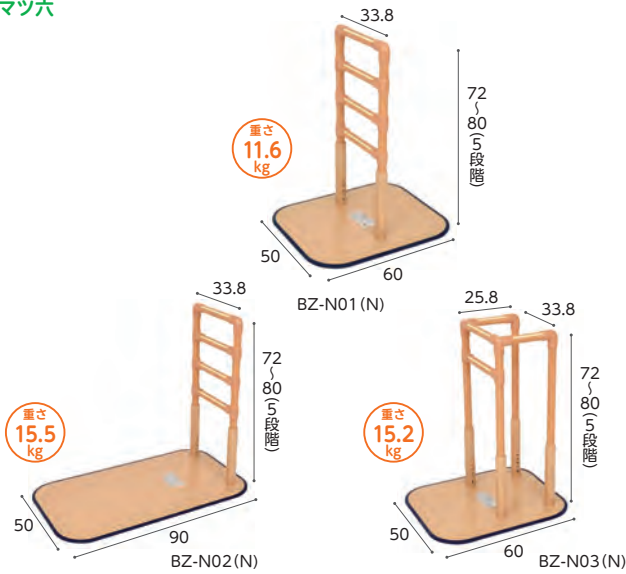

商品名	商品番号	商品コード
BZ-N01(N)	27-6525-1	01265-000054
握り手直径:3.2cm 重さ:11.6kg		
ご利用者 負担額 (1割)	200 円	月額レンタル料金 2,000円
	(2割) 400円	
	(3割) 600円	
商品名	商品番号	商品コード
BZ-N02(N)	27-6526-1	01265-000055
握り手直径:3.2cm 重さ:15.5kg		
ご利用者 負担額 (1割)	200 円	月額レンタル料金 2,000円
	(2割) 400円	
	(3割) 600円	
商品名	商品番号	商品コード
BZ-N03(N)	27-6527-1	01265-000056
握り手直径:3.2cm 重さ:15.2kg		
ご利用者 負担額 (1割)	250 円	月額レンタル料金 2,500円
	(2割) 500円	
	(3割) 750円	

床ずれ
防止用具

体位
変換器

認知症
老人徘徊
感知機器

手すり

たよレール用ベースマット

マツ六株式会社

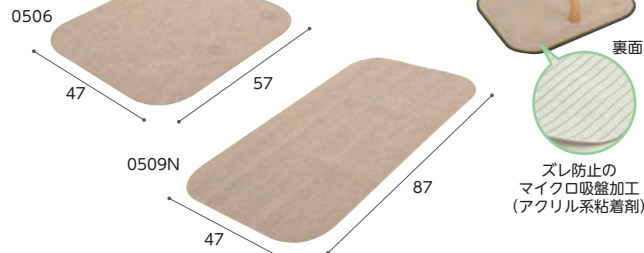

ベースプレートの冷たさを緩和します。

マット/ポリエステル

商品名	商品番号	商品コード
0506 (01・03用)	27-6578-1	01265-000132
ご利用者 負担額 (1割)	- 円	月額レンタル料金 - 円
	(2割) - 円	
	(3割) - 円	
商品名	商品番号	商品コード
0509N (02・04用)	27-6680-1	01265-000133
ご利用者 負担額 (1割)	- 円	月額レンタル料金 - 円
	(2割) - 円	
	(3割) - 円	

たよレール BZ-N04(N)

マツ六

屋内 歩行
座位保持 立ち座り

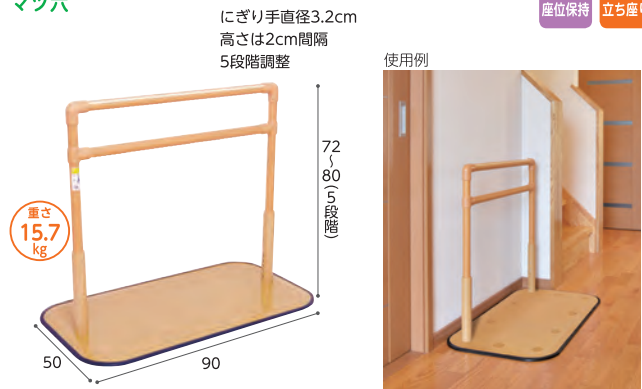

起き上がり、立ち上がりを安全にサポートします。

商品名	商品番号	商品コード
BZ-N04(N)	27-6666-1	01265-000087
ご利用者 負担額 (1割)	250 円	月額レンタル料金 2,500円
	(2割) 500円	
	(3割) 750円	

歩行
補助杖

歩行器

車椅子・
車椅子
付属品

スロープ

移動用
リフト・
つり具

たよレールアームN BZO-10(N)

マツ六株式会社

重さ
0.4
kg



床からベッドフレームの下端の高さ4.3~37cmまで対応

商品名	商品番号	商品コード
BZO-10(N)	27-6675-1	01265-000131
ご利用者 負担額 (1割)	20 円	月額レンタル料金 200円
	(2割) 40円	
	(3割) 60円	

たよレールアップ BZO-12

マツ六

重さ
約0.58
kg

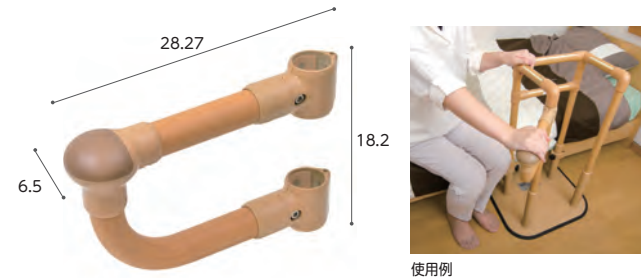

商品名	商品番号	商品コード
BZO-12	27-6975-1	01265-000175
サイズ:幅28.27×奥行6.5×高さ18.2cm 重さ:586g		
ご利用者 負担額 (1割)	50 円	月額レンタル料金 500円
	(2割) 100円	
	(3割) 150円	

介護保険
購入
対象品

販売品

情報

ベッド・
ベッド
付属品

手すり

床ずれ
防止用具

室内用自在手すり ツインディ

パナソニックエイジフリー

屋内 立ち座り 移乗 立位保持

体位
変換器

認知症
老人徘徊
感知機器

手すり

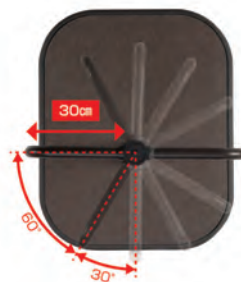
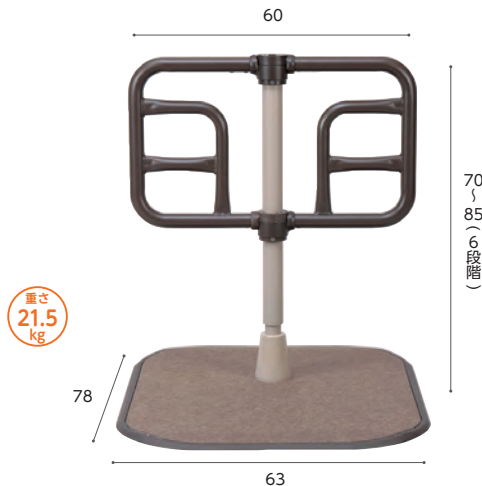

⚠️ 予測できない行動をとられる利用者（認知症など）や、自力で危険な状態から回避できない利用者につきましては、使用をお控えください。

左右の手すりが独立して角度調整（60度～300度まで30度ピッチ）できる、1台2役の床置手すりです。症状や環境にあわせて様々なシーンに対応可能です。

商品名	商品番号	商品コード
室内用自在手すり ツインディ	27-6686-1	00980-000203

幅 63×奥行 78×高さ 70～85(6段階) cm 重さ:約21.5kg

ご利用者負担額 (1割)	250 円	(2割)	500 円	月額レンタル料金	2,500 円
		(3割)	750 円		

歩行
補助杖

折りたたみ可能な面手すり スタンディ

パナソニックエイジフリー

屋内 立ち座り 移乗 立位保持

歩行器

最上部手すりは、樹脂カバーで滑りにくく冬場も冷たくない仕様

安心して身体を預けられる幅 42.5cm

車椅子・
車椅子
付属品



平面部が簡単に折りたたむためのレバー

- 面手すりと棒手すりの両方を備えることで、立ち上がりや、立ったままの動作が不安定な方をサポートします。
- 折りたたみ可能な省スペース設計のため、活用の場が広がり、低い上がり框の立ち座りや歩き出しをサポートします。
- 布団での起き上がり、立ち上がり、ベッドでの起き上がり、立ち上がりをサポートします。



面だから安心して身体をあずけることができ、立ちやすい

安心して、歩き出しやすい

商品名	商品番号	商品コード
スタンディ(PN-L80401C)	27-6957-1	00980-000315

サイズ:幅63×奥行78×高さ70～85(6段階)cm 面高さ35～50(6段階)cm 最大使用者体重:100kg 重さ:22.5kg

ご利用者負担額 (1割)	330 円	(2割)	660 円	月額レンタル料金	3,300 円
		(3割)	990 円		

スロープ

移動用
リフト・
つり具

自在手すり ツインディ 水廻り用

パナソニックエイジフリー

屋内 立ち座り 移乗 立位保持

介護保険
購入
対象品

販売品

情報



力が入りやすく使いやすい

力が入れやすい腕の角度やシーンに合わせて左右とも角度調整できます（片側30度ピッチ4段階）

⚠️ 予測できない行動をとられる利用者（認知症など）や、自力で危険な状態から回避できない利用者につきましては、使用をお控えください。

水廻り環境での転倒リスクの低減や一連の動作をサポート。

商品名	商品番号	商品コード
自在手すり ツインディ 水廻り用	27-7627-1	00980-000364

幅 58×奥行 58×手すり高さ 70～80(6段階) cm 重さ:17kg

ご利用者負担額 (1割)	550 円	(2割)	1,100 円	月額レンタル料金	5,500 円
		(3割)	1,650 円		

税込価格で表記しています。(**非課税** ※非課税 と表記のない商品に限る) **単位:CM**
 サービスコード/手すり 介護給付: 171007 予防給付: 671007

ベッド・
 ベッド
 付属品

床ずれ
 防止用具

体位
 変換器

認知症
 老人徘徊
 感知機器

手すり

歩行
 補助杖

歩行器

車椅子・
 車椅子
 付属品

スロープ

移動用
 リフト・
 つり具

介護保険
 購入
 対象品

販売品

情報

U-ケア

屋内 玄関 立ち座り 移乗 立位保持

シコク

最大高さ100cmの高位置支持で安定した立ち座りを実現する、置き型手すり。



重さ
 24.5
 kg



事例

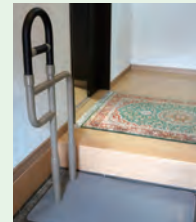

POINT

- 1 高位置で手すりをつかめるので立位姿勢が安定します。目線をしっかり上げた状態で歩き出しができ、転倒予防に。
- 2 リビング、玄関等でスムーズな立ち座りをサポート。方向転換時の支えにも。
- 3 ポータブルトイレなどにも使用できます。



ソファからの立ち上がりに



方向転換時の支えに



移乗・立ち座りの動作補助に



着脱衣姿勢の保持に

住環境と身体に合わせて選べます。
 (手すりの位置を左右各4パターン)

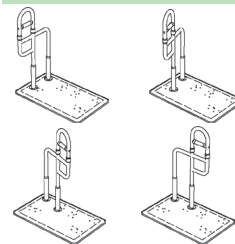

商品名	商品番号	商品コード
U-ケア	27-7455-1	01235-000226
手すり部直径: 3.2cm		
ご利用者負担額 (1割)	410 円	(2割) 820 円 (3割) 1,230 円
		月額レンタル料金 4,100 円

すりてあ ST-1/ST-2

タマツ

屋内 歩行
 立位保持



重さ
 26
 kg

重さ
 32
 kg

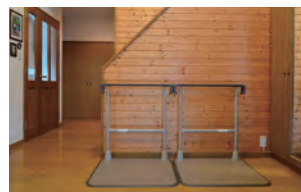

ST-1 設置例



握る部位は平型水平で、手のひらに力を乗せやすい構造です。
 高さ調節: 2.5cm きざみ

商品名	商品番号	商品コード
片手すり踏み台なし ST-1	27-6754-1	00837-000011
ご利用者負担額 (1割)	350 円	(2割) 700 円 (3割) 1,050 円
		月額レンタル料金 3,500 円
商品名	商品番号	商品コード
両手すり踏み台なし ST-2	27-6755-1	00837-000012
ご利用者負担額 (1割)	450 円	(2割) 900 円 (3割) 1,350 円
		月額レンタル料金 4,500 円

ベッド・
ベッド
付属品

手すり

床ずれ
防止用具

バディーI / バディーI(Y)

モルテン

突っ張ること高い安全性と生活動作を広げる垂直型手すり。
部屋の壁(端)や角(隅)にぴったり付けた複数本連結も可能。

屋内 歩行 立ち座り 立位保持

体位
変換器

認知症
老人徘徊
感知機器

手すり

歩行
補助杖

歩行器

車椅子・
車椅子
付属品

スロープ

移動用
リフト・
つり具

介護保険
購入
対象品

販売品

情報

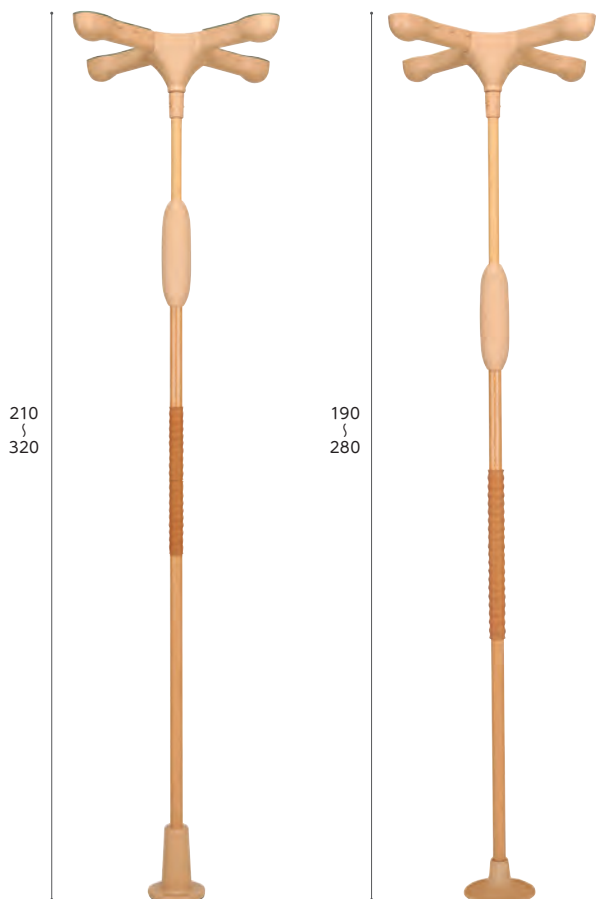

バディーI 十字型

バディーI(Y) 十字型

<p>十字型ストッパー</p>	<p>梁をしっかりとつかまえる安定感抜群の標準ストッパー。設置場所に制限がない場合に。</p>	<p>新1型ストッパー2個仕様</p> <ul style="list-style-type: none"> ●天井側 ●床側 	<p>壁(端)にぴったり付けたい場合に最適です。必ず梁のある場所へ設置してください。</p>
<p>I型/新1型ストッパー</p>	<p>壁際に寄せて設置する場合に。必ず梁のある場所へ設置してください。</p>	<p>※バディーI(Y)専用</p> <p>コーナーストッパー仕様</p> <ul style="list-style-type: none"> ●天井側 ●床側 	
<p>丸型ストッパー</p>	<p>天井の隅(角)に寄せて設置する場合に。</p>	<p>※バディーI(Y)専用</p>	<p>部屋の角(隅)にぴったり付けたい場合に最適です。必ず梁のある場所へ設置してください。</p>
<p>丸型ストッパーS</p>	<p>部屋の隅に設置する場合に。必ず梁のある場所へ設置してください。</p>	<p>※バディーI(Y)専用</p>	

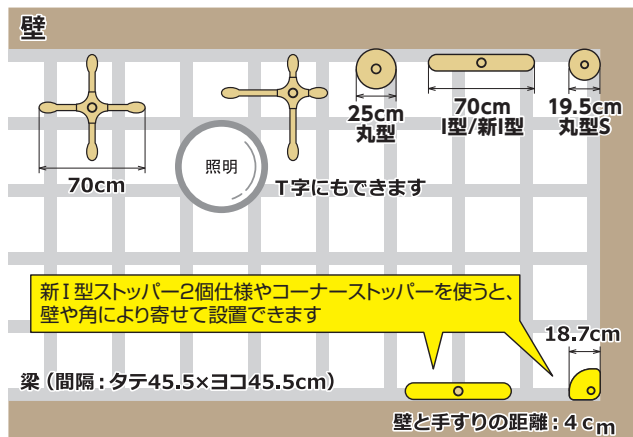

浴室など、水気のある場所や屋外では使用できません。

商品名	商品番号	商品コード
バディーI 十字型	27-6323-1	00054-000054
手すり部直径: 3.65cm 重さ: 7.5kg		
商品名	商品番号	商品コード
バディーI I型	27-6562-1	00054-000054
手すり部直径: 3.65cm 重さ: 7.1kg		
商品名	商品番号	商品コード
バディーI 新I型	27-7835-1	00054-000054
手すり部直径: 3.65cm 重さ: 7.1kg		
商品名	商品番号	商品コード
バディーI 丸型	27-6561-1	00054-000054
手すり部直径: 3.65cm 重さ: 6.8kg		
商品名	商品番号	商品コード
バディーI 丸型S	27-7837-1	00054-000054
手すり部直径: 3.65cm 重さ: 6.5kg		
ご利用者負担額 (1割)	300 円	月額レンタル料金
(2割)	600 円	
(3割)	900 円	3,000 円

商品名	商品番号	商品コード
バディーI(Y) 十字型	27-7832-1	00054-000054
手すり部直径: 3.65cm 重さ: 7.1kg		
商品名	商品番号	商品コード
バディーI(Y) I型	27-7834-1	00054-000054
手すり部直径: 3.65cm 重さ: 6.6kg		
商品名	商品番号	商品コード
バディーI(Y) 新I型	27-7836-1	00054-000054
手すり部直径: 3.65cm 重さ: 6.6kg		
商品名	商品番号	商品コード
バディーI(Y) 丸型	27-7833-1	00054-000054
手すり部直径: 3.65cm 重さ: 6.0kg		
商品名	商品番号	商品コード
バディーI(Y) 丸型S	27-7838-1	00054-000054
手すり部直径: 3.65cm 重さ: 5.7kg		
ご利用者負担額 (1割)	300 円	月額レンタル料金
(2割)	600 円	
(3割)	900 円	3,000 円
商品名	商品番号	商品コード
バディーI(Y) 新1型ストッパー2個仕様	27-7776-1	00054-000468
手すり部直径: 3.65cm 重さ: 7.4kg		
ご利用者負担額 (1割)	300 円	月額レンタル料金
(2割)	600 円	
(3割)	900 円	3,000 円
商品名	商品番号	商品コード
バディーI(Y) コーナーストッパー仕様	27-7777-1	00054-000467
手すり部直径: 3.65cm 重さ: 5.6kg		
ご利用者負担額 (1割)	300 円	月額レンタル料金
(2割)	600 円	
(3割)	900 円	3,000 円

税込価格で表記しています。(**非課税** ※非課税 と表記のない商品に限る) **単位:CM**

サービスコード/手すり 介護給付:171007 予防給付:671007

ベッド・
ベッド
付属品

クロスバー

モルテン

廊下など長い距離の歩行をサポート

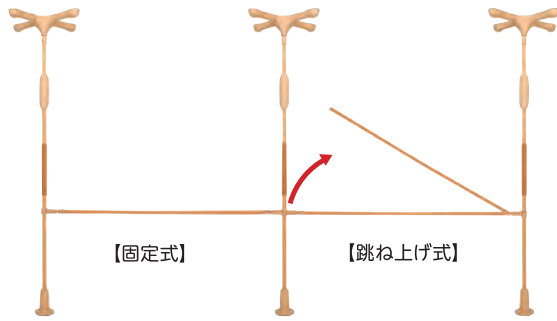

商品名	商品番号	商品コード
固定式 60cm	27-6410-1	00054-000338
固定式 90cm	27-6411-1	00054-000339
固定式 1.2m	27-6344-1	00054-000340
固定式 1.6m	27-6345-1	00054-000341
固定式 2.0m	27-6346-1	00054-000342

直径:3.5cm

ご利用者 負担額 (1割)	100 円	(2割) 200円 (3割) 300円	月額レンタル料金 1,000 円
------------------	--------------	------------------------	----------------------------

商品名	商品番号	商品コード
跳ね上げ式 60cm	27-6407-1	00054-000332
跳ね上げ式 90cm	27-6408-1	00054-000333
跳ね上げ式 1.2m	27-6326-1	00054-000334
跳ね上げ式 1.6m	27-6343-1	00054-000335
跳ね上げ式 2.0m	27-6327-1	00054-000336

直径:3.5cm

ご利用者 負担額 (1割)	100 円	(2割) 200円 (3割) 300円	月額レンタル料金 1,000 円
------------------	--------------	------------------------	----------------------------

床ずれ
防止用具

体位
変換器

認知症
老人徘徊
感知機器

手すり

L型サイドバー

モルテン

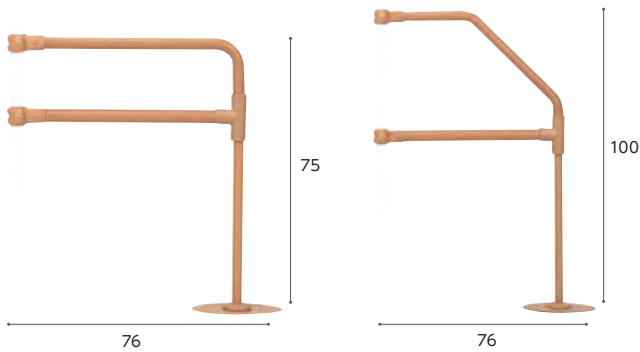

L型サイドバー90
段差の目安:10cm以下

L型サイドバー45
段差の目安:10~36cm



玄関での昇り降り(L型90)



玄関での立ち座りに(L型45)

L型サイドバーは必ずバディーIの下部に丸型ストッパーを使用してください。
ただし本体がバディーI(Y)の場合は不要です。

商品名	商品番号	商品コード
L型サイドバー90	27-6365-1	00054-000065

段差:10cm以下にぎり手直径:3.5cm 重さ:3.1kg

ご利用者 負担額 (1割)	150 円	(2割) 300円 (3割) 450円	月額レンタル料金 1,500 円
------------------	--------------	------------------------	----------------------------

商品名	商品番号	商品コード
L型サイドバー45	27-6366-1	00054-000066

段差:10~36cmにぎり手直径:3.5cm 重さ:3.5kg

ご利用者 負担額 (1割)	150 円	(2割) 300円 (3割) 450円	月額レンタル料金 1,500 円
------------------	--------------	------------------------	----------------------------

歩行
補助杖

歩行器

車椅子・
車椅子
付属品

スロープ

移動用
リフト・
つり具

丸型ストッパー

モルテン

カーペットや畳など滑りやすい床の対策

重さ
0.7
kg



商品名	商品番号	商品コード
丸型ストッパー	27-6347-1	00054-000061

サイズ:直径25cm 重さ:0.7kg

ご利用者 負担額 (1割)	50 円	(2割) 100円 (3割) 150円	月額レンタル料金 500 円
------------------	-------------	------------------------	--------------------------

サイドバー

モルテン

重さ
0.65
kg

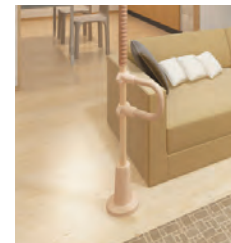
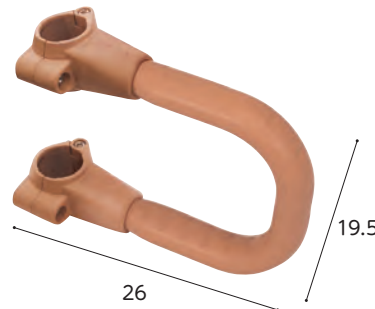

ソファでの立ち上がり

立ち座りや寝返りをサポート

商品名	商品番号	商品コード
サイドバー	27-6325-1	00054-000055

サイズ:幅26×高さ19.5cm

ご利用者 負担額 (1割)	100 円	(2割) 200円 (3割) 300円	月額レンタル料金 1,000 円
------------------	--------------	------------------------	----------------------------

介護保険
購入
対象品

販売品

情報

ベッド・
ベッド
付属品

手すり

床ずれ
防止用具

ベスポジBPZ

DIPPERホクメイ

基本セット 屋内 歩行 立ち座り 移乗 座位保持 立位保持

基本セット 耐水 屋外 歩行 立位保持

体位
変換器

認知症
老人徘徊
感知機器

手すり

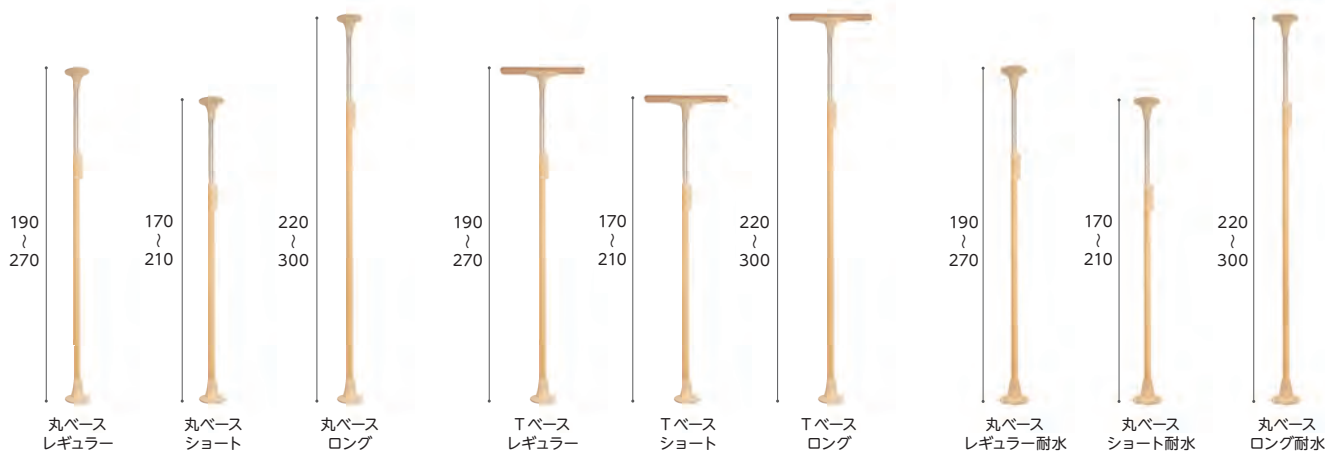

歩行
補助杖

商品名	商品番号	商品コード
丸ベースレギュラー	27-8259-1	00254-000410
手すり部直径：4.5cm 天井ベース直径：18cm		
ご利用者負担額 (1割)	300 円	(2割) 600 円 (3割) 900 円
月額レンタル料金	3,000 円	

歩行器

商品名	商品番号	商品コード
丸ベースショート	27-8296-1	00254-000412
手すり部直径：4.5cm 天井ベース直径：18cm		
ご利用者負担額 (1割)	300 円	(2割) 600 円 (3割) 900 円
月額レンタル料金	3,000 円	

車椅子・
車椅子
付属品

商品名	商品番号	商品コード
丸ベースロング	27-8297-1	00254-000414
手すり部直径：4.5cm 天井ベース直径：18cm		
ご利用者負担額 (1割)	300 円	(2割) 600 円 (3割) 900 円
月額レンタル料金	3,000 円	

スロープ

商品名	商品番号	商品コード
Tベースレギュラー	27-8260-1	00254-000416
手すり部直径：4.5cm 天井ベース直径：幅58×奥行11cm		
ご利用者負担額 (1割)	300 円	(2割) 600 円 (3割) 900 円
月額レンタル料金	3,000 円	

移動用
リフト・
つり具

商品名	商品番号	商品コード
Tベースショート	27-8298-1	00254-000418
手すり部直径：4.5cm 天井ベース直径：幅58×奥行11cm		
ご利用者負担額 (1割)	300 円	(2割) 600 円 (3割) 900 円
月額レンタル料金	3,000 円	

専用垂直器
Wロック機能
垂直器は可動・取り
外しできます。



伸縮ロックレバー
レバーが伸ばせること
によりロックがより容
易になりました。



商品名	商品番号	商品コード
Tベースロング	27-8293-1	00254-000420
手すり部直径：4.5cm 天井ベース直径：幅58×奥行11cm		
ご利用者負担額 (1割)	300 円	(2割) 600 円 (3割) 900 円
月額レンタル料金	3,000 円	

商品名	商品番号	商品コード
丸ベースレギュラー耐水	27-8299-1	00254-000422
手すり部直径：4.5cm 天井ベース直径：18cm		
ご利用者負担額 (1割)	350 円	(2割) 700 円 (3割) 1,050 円
月額レンタル料金	3,500 円	

商品名	商品番号	商品コード
丸ベースショート耐水	27-8300-1	00254-000423
手すり部直径：4.5cm 天井ベース直径：18cm		
ご利用者負担額 (1割)	350 円	(2割) 700 円 (3割) 1,050 円
月額レンタル料金	3,500 円	

商品名	商品番号	商品コード
丸ベースロング耐水	27-8301-1	00254-000424
手すり部直径：4.5cm 天井ベース直径：18cm		
ご利用者負担額 (1割)	350 円	(2割) 700 円 (3割) 1,050 円
月額レンタル料金	3,500 円	

介護保険
購入
対象品

販売品

情報

ベスポジ-e ウェーブ型手すり/手すりロング

DIPPERホクメイ

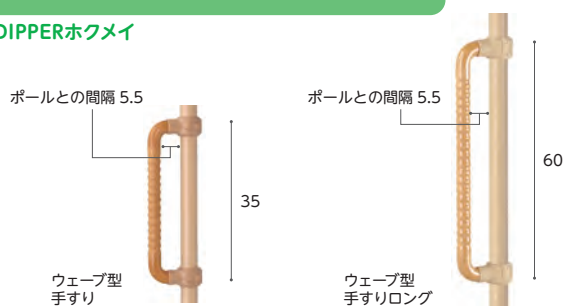

立ち座りの際の補助に使用します。主には正面に向かって取付け両手で掴んで、立ち上がりのサポートに使います。

商品名	商品番号	商品コード
ウェーブ型手すり	27-6924-1	00254-000130
ご利用者負担額 (1割)	100 円	(2割) 200 円 (3割) 300 円
月額レンタル料金	1,000 円	
商品名	商品番号	商品コード
ウェーブ型手すりロング	27-6927-1	00254-000133
ご利用者負担額 (1割)	100 円	(2割) 200 円 (3割) 300 円
月額レンタル料金	1,000 円	

ベスポジ-e グリップアーム-e

DIPPERホクメイ

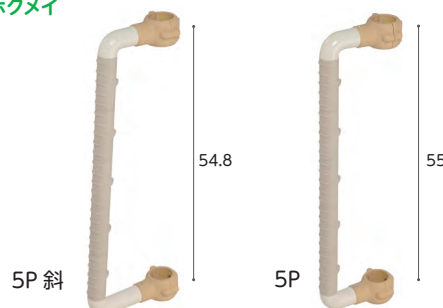

握り部に凹凸の滑り止めがついた、水にぬれても滑りにくい樹脂製の手すりです。

商品名	商品番号	商品コード
5P斜	27-6928-1	00254-000142
ご利用者負担額 (1割)	100 円	(2割) 200 円 (3割) 300 円
月額レンタル料金	1,000 円	
商品名	商品番号	商品コード
5P	27-6929-1	00254-000143
ご利用者負担額 (1割)	100 円	(2割) 200 円 (3割) 300 円
月額レンタル料金	1,000 円	

税込価格で表記しています。(**非課税** ※非課税 と表記のない商品に限る) **単位:CM**

サービスコード/手すり 介護給付:171007 予防給付:671007

ベッド・
ベッド
付属品

床ずれ
防止用具

体位
変換器

認知症
老人徘徊
感知機器

手すり

歩行
補助杖

歩行器

車椅子・
車椅子
付属品

スロープ

移動用
リフト・
つり具

介護保険
購入
対象品

販売品

情報

バスポジ-e システム伸縮手すり 固定セット/曲げセット

DIPPERホクメイ

● 固定セット

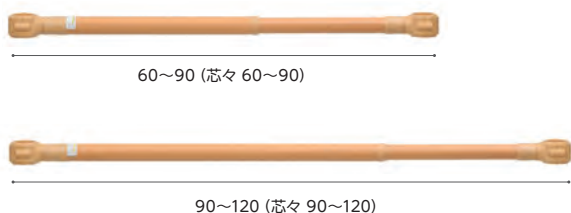

基本セットに取り付けて使用する手すりのセットです。

● 曲げセット

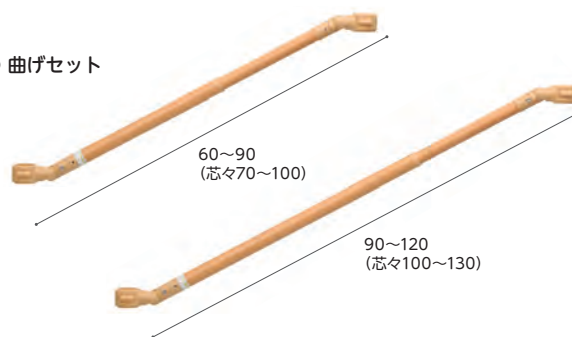

商品名	商品番号	商品コード
固定セット 60~90cm	27-6970-1	00254-000169
ご利用者負担額 (1割)	120 円	(2割) 240 円 (3割) 360 円
月額レンタル料金		1,200 円
商品名	商品番号	商品コード
固定セット 90~120cm	27-6971-1	00254-000170
ご利用者負担額 (1割)	120 円	(2割) 240 円 (3割) 360 円
月額レンタル料金		1,200 円

商品名	商品番号	商品コード
曲げセット 60~90cm	27-6972-1	00254-000171
ご利用者負担額 (1割)	120 円	(2割) 240 円 (3割) 360 円
月額レンタル料金		1,200 円
商品名	商品番号	商品コード
曲げセット 90~120cm	27-6973-1	00254-000172
ご利用者負担額 (1割)	120 円	(2割) 240 円 (3割) 360 円
月額レンタル料金		1,200 円

玄関アーム レギュラー

DIPPERホクメイ



セット内容

- ・特殊滑り止めシート 1点
- ・補助ベース 1点
- ・丸グリップ 2点
- ・玄関アーム 1点

使用例



設置例

ベストポジションバーに追加することで玄関用として使用いただけます。高い位置を支持出来る為、安定した姿勢で昇降動作をサポート出来ます。

商品名	商品番号	商品コード
玄関アーム レギュラー	27-6671-1	00254-000159
対応段差: 0~40cm (無段階) 手すり部直径: 3.5cm		
ご利用者負担額 (1割)	200 円	(2割) 400 円 (3割) 600 円
月額レンタル料金		2,000 円

バスポジ-e b型手すりリング/D型手すり

DIPPERホクメイ

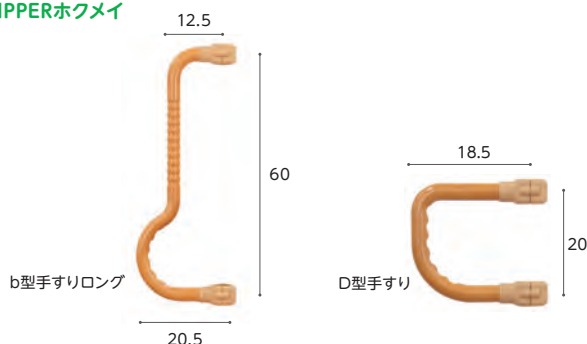

商品名	商品番号	TAISコード
b型手すりリング	27-7858-1	00254-000368
ご利用者負担額 (1割)	100 円	(2割) 200 円 (3割) 300 円
月額レンタル料金		1,000 円
商品名	商品番号	TAISコード
D型手すり	27-7859-1	00254-000369
ご利用者負担額 (1割)	100 円	(2割) 200 円 (3割) 300 円
月額レンタル料金		1,000 円

バスポジ-e 円型手すり/角型手すり

DIPPERホクメイ

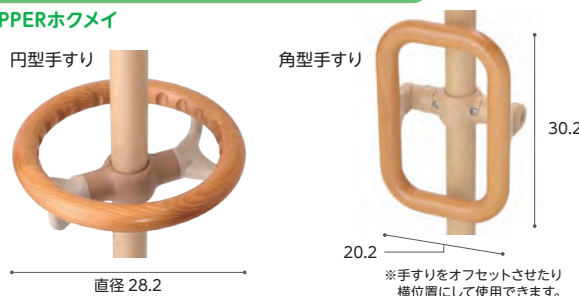

ベッドや椅子からの立ち座りの補助、ベッドや椅子の横にある車椅子やポータブルトイレ等への移乗の際に使用します。

商品名	商品番号	商品コード
円型手すり	27-6925-1	00254-000131
ご利用者負担額 (1割)	120 円	(2割) 240 円 (3割) 360 円
月額レンタル料金		1,200 円
商品名	商品番号	商品コード
角型手すり	27-6926-1	00254-000132
ご利用者負担額 (1割)	120 円	(2割) 240 円 (3割) 360 円
月額レンタル料金		1,200 円

ベッド・
ベッド
付属品

手すり

床ずれ
防止用具

洋式トイレ用スライド手すり(ステンレス)

パナソニックエイジフリー

トイレ 立ち座り 移乗 座位保持

体位
変換器

認知症
老人徘徊
感知機器

手すり

重さ
8.5
kg



脚部が出ていないので、トイレにスムーズに近づくことができます。後方にスライドさせたひじ掛けが残るので安心安全に移乗できます。ひじ掛けが後方にスライドするので、移乗動作を妨げません。

取り付け可能な便器

Aの寸法が26cm~40cmの便器
(Aは床から30cmの高さの便器の最大幅)

- 家庭用洋式トイレにのみ、取り付けてご使用ください。
- ご使用になる前に、取り付け可能な便器であるかをご確認の上、取り付けを行ってください。
- 樹脂製便器には取り付けしないでください。

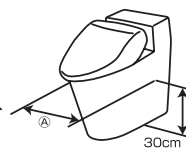

商品名	商品番号	商品コード
洋式トイレ用スライド手すり(ステンレス)	27-6633-1	00980-000191
サイズ: 幅65×奥行45cm ひじ掛け高さ: 58~74cm (9段階) ひじ掛け長さ: 33cm		
ご利用者負担額 (1割)	300 円	月額レンタル料金 3,000 円
	(2割) 600 円	
	(3割) 900 円	

歩行
補助杖

洋式トイレ用ベストサポート手すり ひじ掛けはねあげ

シコク

便器の幅に合わせてフレームを調整できるため、あらゆる大きさの便器に対応可能。簡単に設置でき、使用者に優しい手すりです。

トイレ 立ち座り 移乗 座位保持

歩行者

車椅子・
車椅子
付属品

スロープ

移動用
リフト・
つり具

重さ
約7.4
kg



使用方法

- 1 便器の幅に合わせてフレームを調節する
- 2 ジョイントバーが便器にフィットするよう角度を調整する
- 3 左右の幅調整ねじを締める
- 4 便器の裏側にベルトを通す
- 5 ベルト先端部の金具をフックにかける
- 6 ハンドルを回してベルトを締め付ける

商品名	商品番号	商品コード
ひじ掛けはねあげ	27-6796-1	01235-000008
ひじ掛け長さ: 40cm		
ご利用者負担額 (1割)	300 円	月額レンタル料金 3,000 円
	(2割) 600 円	
	(3割) 900 円	

介護保険
購入
対象品

販売品

情報

安寿洋式トイレ用フレーム S-はねあげR-2

アロン化成

トイレ 立ち座り 移乗 座位保持



重さ
9.8
kg

取り付け可能な温水洗浄便座の便器

操作盤の長さが25cm以下の場合

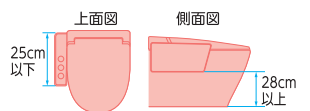

操作盤の長さが25cm以上の場合

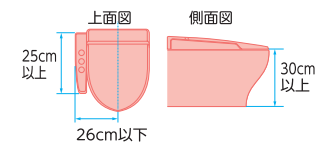

取り付け可能な洋式便器

- ① 寸法が14cm以上、40cm以下の便器に取り付け可能。
- ② (A) は床から20cmの高さの便器の最大幅

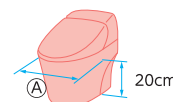

商品名	商品番号	商品コード
木製ひじ掛けタイプ	27-6625-1	00221-000450
サイズ: 幅66×奥行55cm ひじ掛け高さ: 55~70cm ひじ掛け長さ: 40cm		
ご利用者負担額 (1割)	300 円	月額レンタル料金 3,000 円
	(2割) 600 円	
	(3割) 900 円	

税込価格で表記しています。(非課税 ※非課税 と表記のない商品に限る) 単位:CM

サービスコード/手すり 介護給付:171007 予防給付:671007

ベッド・
ベッド
付属品

ルーツ スモールタイプ

モルテン

トイレ 立ち座り

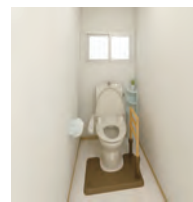
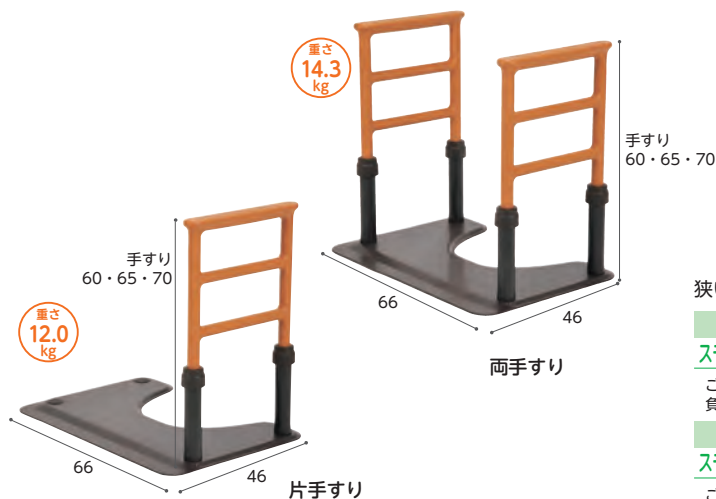

立ち上がりしやすい
手すり位置

トイレで立つ・座るの動作
簡単な清掃で
常に衛生的

狭いスペースでの立つ・座るの動作をサポート

商品名	商品番号	商品コード
スモールタイプ(片手すり仕様)	27-6801-1	00054-000216
ご利用者負担額 (1割)	280 円	月額レンタル料金
	(2割) 560 円	2,800 円
	(3割) 840 円	
商品名	商品番号	商品コード
スモールタイプ(両手すり仕様)	27-6832-1	00054-000217
ご利用者負担額 (1割)	330 円	月額レンタル料金
	(2割) 660 円	3,300 円
	(3割) 990 円	

床ずれ
防止用具

体位
変換器

認知症
老人徘徊
感知機器

手すり

アットグリップトイレサポート

アロン化成

どんな便器にもトイレ環境にも置ける「置くだけ」タイプ

トイレ 立ち座り 座位保持 移乗



手すりの位置を前後左右に調節できます

左右調節(ひじ掛け内寸)
支柱を180度回転させることで
ひじ掛け内寸を調節できます。

前後調節
支柱の固定位置を変えることで
前後に調節できます。

狭
座位保持に
43cm

広
ゆったり
48cm

ペーパーホルダー
や温水洗浄便座の
リモコンも回避で
きます。

ベーシック
前方に手を置く
ので、立ち上がり
姿勢(前傾)が
より安定します。

※片側の支柱だけを外側に取り付ける
こともできます

※便器先端からひじ掛け先端までの
距離

商品名	商品番号	商品コード
トイレサポート H-S	27-7681-1	00221-000577
幅66×奥行47×高さ56・59・62・65cm 重さ:約11.8kg		
ご利用者負担額 (1割)	250 円	月額レンタル料金
	(2割) 500 円	2,500 円
	(3割) 750 円	

商品名	商品番号	商品コード
トイレサポート H-T	27-7682-1	00221-000578
幅66×奥行47×高さ56・59・62・65cm 重さ:約14.6kg		
ご利用者負担額 (1割)	300 円	月額レンタル料金
	(2割) 600 円	3,000 円
	(3割) 900 円	

歩行
補助杖

歩行者

車椅子・
車椅子
付属品

スロープ

移動用
リフト・
つり具

安寿 ポータブルトイレ用フレームささえ

アロン化成

在庫限定品

トイレ 立ち座り 移乗 座位保持

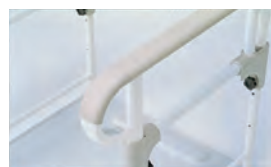

●ひじ掛け
滑りにくくソフトな感触。
握りやすくしっかり支えられます。



●ずれ防止
立ち座り時にトイレが動かないよう
ベース板後方にズレ防止がります。

ひじ掛けは冷たくなく、すべりにくいソフトな感触です。ゆったりとした扁平形状なので、握りやすく、しっかりささえます。

商品名	商品番号	商品コード
安寿 ポータブルトイレ用フレームささえ	27-0302-1	00221-000054
ご利用者負担額 (1割)	200 円	月額レンタル料金
	(2割) 400 円	2,000 円
	(3割) 600 円	

介護保険
購入
対象品

販売品

情報

ベッド・
ベッド
付属品

手すり

床ずれ
防止用具

体位
変換器

認知症
老人徘徊
感知機器

手すり

歩行
補助杖

歩行器

車椅子・
車椅子
付属品

スロープ

移動用
リフト・
つり具

介護保険
購入
対象品

販売品

情報

あがりかまち用たちあっぱ ステップ台無し

矢崎化工

玄関 歩行



※ステップ台もご用意しております。
お問い合わせください。



⚠ 予測できない行動をとられる利用者（認知症など）や、自力で危険な状態から回避できない利用者につきましては、
使用をお控えください。

商品名	商品番号	商品コード
両手すり CKE-01-1 MB	27-6538-1	00055-000109
ご利用者負担額 (1割)	550 円	(2割) 1,100 円
		(3割) 1,650 円
月額レンタル料金		5,500 円
商品名	商品番号	商品コード
片手すり CKE-02-1 MB	27-6539-1	00055-000110
ご利用者負担額 (1割)	450 円	(2割) 900 円
		(3割) 1,350 円
月額レンタル料金		4,500 円

あがりかまち用たちあっぱ

矢崎化工

玄関 歩行



⚠ 予測できない行動をとられる利用者（認知症など）や、自力で危険な状態から回避できない利用者につきましては、
使用をお控えください。

商品名	商品番号	商品コード
両手すり CKE-03 MB	27-6497-1	00055-000107
ご利用者負担額 (1割)	500 円	(2割) 1,000 円
		(3割) 1,500 円
月額レンタル料金		5,000 円
商品名	商品番号	商品コード
片手すり CKE-04 MB	27-6536-1	00055-000108
ご利用者負担額 (1割)	400 円	(2割) 800 円
		(3割) 1,200 円
月額レンタル料金		4,000 円

あがりかまち用たちあっぱ ステップ台付

矢崎化工

玄関 歩行



⚠ 予測できない行動をとられる利用者（認知症など）や、自力で危険な状態から回避できない利用者につきましては、
使用をお控えください。

商品名	商品番号	商品コード
両手すり CKE-01 MB	27-6495-1	00055-000105
ステップ台高さ：12・14・16・18cm 重さ：39.7kg		
ご利用者負担額 (1割)	- 円	(2割) - 円
		(3割) - 円
月額レンタル料金		- 円
商品名	商品番号	商品コード
片手すり CKE-02 MB	27-6496-1	00055-000106
ステップ台高さ：12・14・16・18cm 重さ：33.8kg		
ご利用者負担額 (1割)	- 円	(2割) - 円
		(3割) - 円
月額レンタル料金		- 円

あがりかまち用ステップ台 CKE-B MB

矢崎化工

ステップ台の高さは2cm ピッチ
(12・14・16・18cm) で調整
できます。

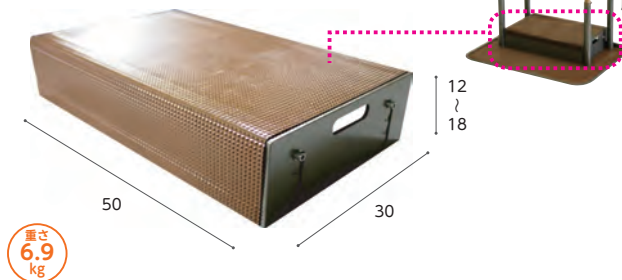

商品名	商品番号	商品コード
あがりかまち用ステップ台 CKE-B MB	27-6499-1	00055-Z00008
重さ：6.9kg		
ご利用者負担額 (1割)	- 円	(2割) - 円
		(3割) - 円
月額レンタル料金		- 円

税込価格で表記しています。(**非課税** ※非課税 と表記のない商品に限る) **単位:CM**

サービスコード/手すり 介護給付:171007 予防給付:671007

ベッド・
ベッド
付属品

床ずれ
防止用具

体位
変換器

認知症
老人徘徊
感知機器

手すり

歩行
補助杖

歩行者

車椅子・
車椅子
付属品

スロープ

移動用
リフト・
つり具

介護保険
購入
対象品

販売品

情報

ルーツあがりかまちタイプ 高さH型

モルテン

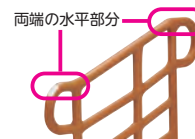
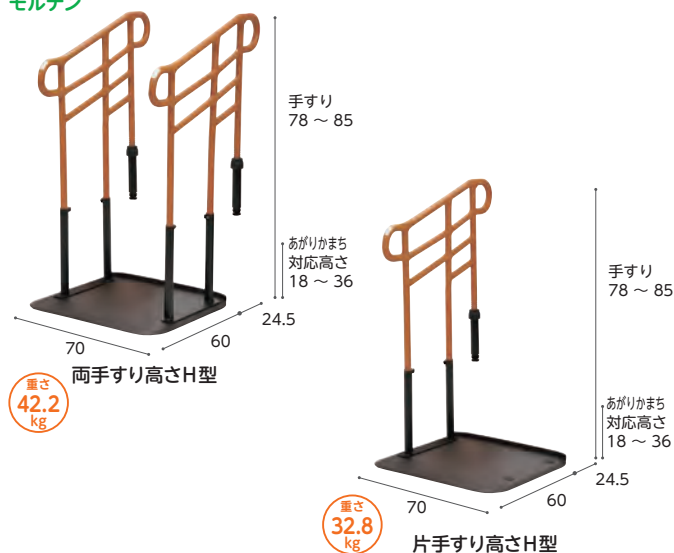

●両端の持ち手部分が水平な為、靴を脱ぐ際やかまちをあがる際に体をしっかりと支えることが可能。

玄関のあがりかまちでの昇り降りの動作をサポートします。

商品名	商品番号	商品コード
両手すり高さH型	27-6602-1	00054-000142
にぎり手直径(楕円):トップグリップ 4×3.1cm、ミドルグリップ 3.1×2.8cm 重さ:42.2kg		
ご利用者負担額 (1割)	500 円	月額レンタル料金
(2割)	1,000 円	5,000 円
(3割)	1,500 円	
商品名	商品番号	商品コード
片手すり高さH型	27-6603-1	00054-000143
にぎり手直径(楕円):トップグリップ 4×3.1cm、ミドルグリップ 3.1×2.8cm 重さ:32.8kg		
ご利用者負担額 (1割)	450 円	月額レンタル料金
(2割)	900 円	4,500 円
(3割)	1,350 円	

ルーツあがりかまちタイプ 高さL型

モルテン

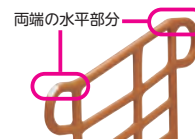
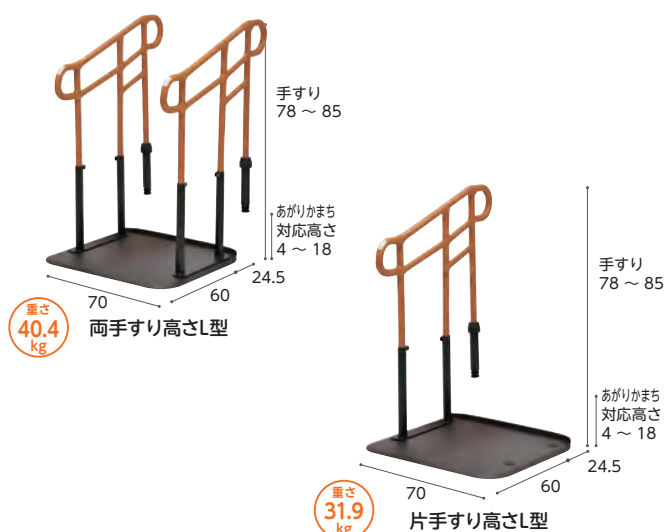

●両端の持ち手部分が水平な為、靴を脱ぐ際やかまちをあがる際に体をしっかりと支えることが可能。

玄関のあがりかまちでの昇り降りの動作をサポートします。

商品名	商品番号	商品コード
両手すり高さL型	27-6604-1	00054-000144
にぎり手直径(楕円):トップグリップ 4×3.1cm、ミドルグリップ 3.1×2.8cm 重さ:40.4kg		
ご利用者負担額 (1割)	450 円	月額レンタル料金
(2割)	900 円	4,500 円
(3割)	1,350 円	
商品名	商品番号	商品コード
片手すり高さL型	27-6605-1	00054-000145
にぎり手直径(楕円):トップグリップ 4×3.1cm、ミドルグリップ 3.1×2.8cm 重さ:31.9kg		
ご利用者負担額 (1割)	400 円	月額レンタル料金
(2割)	800 円	4,000 円
(3割)	1,200 円	

ルーツあがりかまちタイプ

モルテン

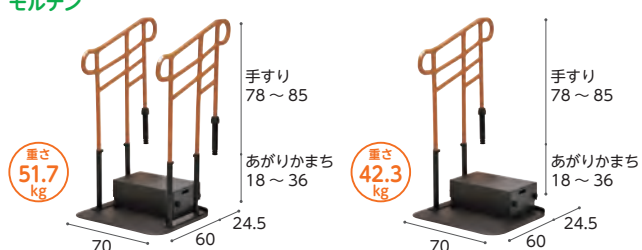

置くだけで高い安全性と生活動作を広げる床置き型手すり

商品名	商品番号	商品コード
ステップ台付両手すり高さH型	27-6606-1	00054-000146
にぎり手直径(楕円):トップグリップ 4×3.1cm、ミドルグリップ 3.1×2.8cm ステップ台高さ:12・14・16・18cm 重さ:51.7kg		
ご利用者負担額 (1割)	- 円	月額レンタル料金
(2割)	- 円	- 円
(3割)	- 円	- 円
商品名	商品番号	商品コード
ステップ台付片手すり高さH型	27-6607-1	00054-000147
にぎり手直径(楕円):トップグリップ 4×3.1cm、ミドルグリップ 3.1×2.8cm ステップ台高さ:12・14・16・18cm 重さ:42.3kg		
ご利用者負担額 (1割)	- 円	月額レンタル料金
(2割)	- 円	- 円
(3割)	- 円	- 円

ルーツ あがりかまちステップ台

モルテン

ステップ台の高さは2cm ピッチ (12・14・16・18cm) で調整できます。

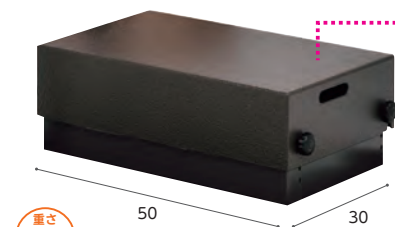

重さ 9.5 kg

商品名	商品番号	商品コード
ルーツ あがりかまちステップ台	27-6611-1	00054-000369
重さ:9.5kg		
ご利用者負担額 (1割)	- 円	月額レンタル料金
(2割)	- 円	- 円
(3割)	- 円	- 円

ベッド・
ベッド
付属品

手すり

床ずれ
防止用具

体位
変換器

認知症
老人徘徊
感知機器

手すり

歩行
補助杖

歩行器

車椅子・
車椅子
付属品

スロープ

移動用
リフト・
つり具

介護保険
購入
対象品

販売品

情報

たよレールdanマット付 (踏み台無)

マット



商品名	商品番号	商品コード
ハイタイプ片手すりBZD-01WD(N)	27-6634-1	01265-000233
ハイタイプ両手すりBZD-03WD(N)	27-6636-1	01265-000235

商品名	商品番号	商品コード
ロータイプ片手すりBZD-05WD(N)	27-6638-1	01265-000238
ロータイプ両手すりBZD-07WD(N)	27-6640-1	01265-000240

たよレールdanマット付 (踏み台付)

マット

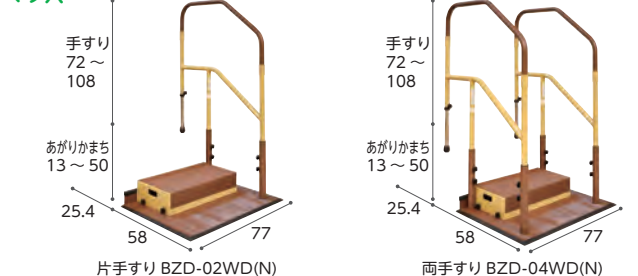

商品名	商品番号	商品コード
片手すりBZD-02WD(N)	27-6635-1	01265-000234
両手すりBZD-04WD(N)	27-6637-1	01265-000237

商品名	商品番号	商品コード
片手すりBZD-06WD(N)	27-6639-1	01265-000239
両手すりBZD-08WD(N)	27-6641-1	01265-000241

たよレールdanマット付 ハイタイプ (2段階踏み台付)

マット

上がりかまちの高さ
25~50cmまで対応

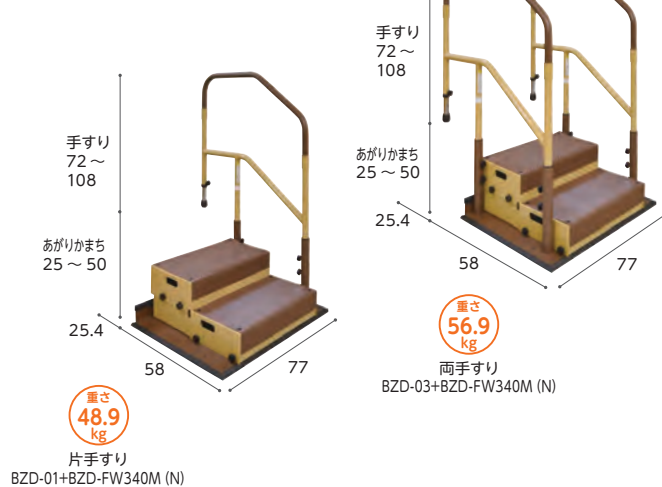

商品名	商品番号	商品コード
片手すり BZD-01+BZD-FW340M(N)	27-6815-1	01265-000245
両手すり BZD-03+BZD-FW340M(N)	27-6816-1	01265-000236

玄関 歩行

踏み台を併用することでらくらく昇降。手すりは直径 3.4cm で水平部を長くして昇降を安全にサポートしています。

玄関 歩行

玄関 歩行



商品名	商品番号	商品コード
片手すりBZD-01+BZD-FW340M(N)	27-6815-1	01265-000245

商品名	商品番号	商品コード
両手すりBZD-03+BZD-FW340M(N)	27-6816-1	01265-000236

商品名	商品番号	商品コード
片手すりBZD-01+BZD-FW340M(N)	27-6815-1	01265-000245
両手すりBZD-03+BZD-FW340M(N)	27-6816-1	01265-000236

税込価格で表記しています。(**非課税** ※非課税 と表記のない商品に限る) **単位:CM**
 サービスコード/手すり 介護給付:171007 予防給付:671007

ベッド・
 ベッド
 付属品

BS小路

屋内 玄関 立ち座り 移乗 立位保持

シコク

設置が難しい小さな玄関にもスペースを気にせず設置できます。

床ずれ
 防止用具

体位
 変換器

認知症
 老人徘徊
 感知機器

手すり

歩行
 補助杖

歩行器

車椅子・
 車椅子
 付属品

スロープ

移動用
 リフト・
 つり具

介護保険
 購入
 対象品

販売品

情報

こみち
BS小路



推奨段差:0~15
 ※最大調整範囲:26

重さ
15.6
 kg



●コンパクトに設置でき、日常動作に安心を

コンパクトな手すりのため、場所を取らず、住環境を広く使え、転倒防止に繋がります。シックな色調で、落ち着いた雰囲気演出します。

●使用者に優しい設計

端面保護カバーとマットの高さを揃えました。床からの段差・傾斜を最小限にし、つまずきにくさを追求しました。

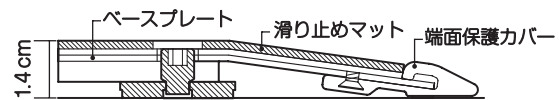

商品名	商品番号	商品コード
BS小路	27-7862-1	01235-000250
手すり部直径: 3.2cm		
ご利用者負担額 (1割)	400円 (2割) 800円 (3割) 1,200円	月額レンタル料金 4,000円

BS小路SS

屋内 玄関 立ち座り 移乗 立位保持

シコク

設置が難しい小さな玄関にもスペースを気にせず設置できます。

こみち
BS小路

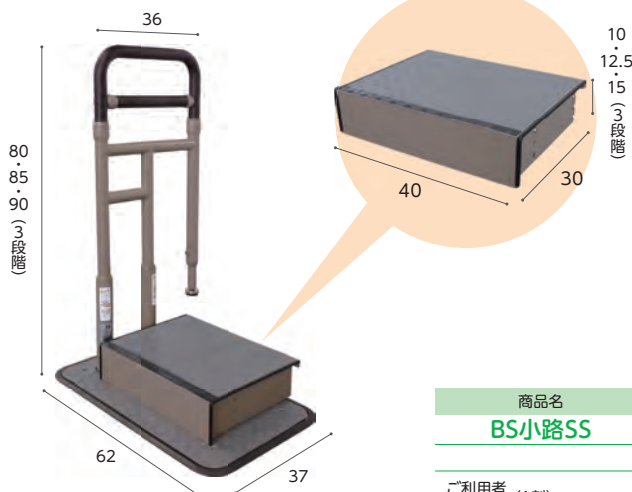

重さ
25.6
 kg

コンパクトに設置でき、日常動作に安心を

コンパクトな手すりのため、場所を取らず、住環境を広く使え、転倒防止に繋がります。シックな色調で、落ち着いた雰囲気演出します。

“ここにあれば”に合わせて 選べる手すり

手すりの取付位置をベースプレートの左右・中央部から選べます。

ステップ台の高さは3段階の調節が可能です。

商品名	商品番号	商品コード
BS小路SS	27-8093-1	01235-000256
手すり部直径: 3.2cm		
ご利用者負担額 (1割)	-円 (2割) -円 (3割) -円	月額レンタル料金 -円

ベッド・
ベッド
付属品

手すり

床ずれ
防止用具

体位
変換器

認知症
老人徘徊
感知機器

手すり

歩行
補助杖

歩行者

たちあっぷ540

矢崎化工

⚠️ 予測できない行動をとられる利用者（認知症など）や、自力で危険な状態から回避できない利用者につきましては、使用をお控えください。

玄関 歩行



錆に強く耐久性のよいステンレス製です。 ※ステップ台付は地域によっては介護保険を適用できない場合があります。

車椅子・
車椅子
付属品

商品名	商品番号	商品コード
両手すりCKH-01 MGR	27-6656-1	00055-000127
にぎり手直径：3.4cm 重さ：34.7kg		
ご利用者負担額 (1割)	900 円	月額レンタル料金 9,000 円
	(2割) 1,800 円	
	(3割) 2,700 円	

商品名	商品番号	商品コード
片手すりCKH-02 MGR	27-6657-1	00055-000128
にぎり手直径：3.4cm 重さ：28.6kg		
ご利用者負担額 (1割)	650 円	月額レンタル料金 6,500 円
	(2割) 1,300 円	
	(3割) 1,950 円	

スロープ

商品名	商品番号	商品コード
ステップ台1段付(両手すり)	27-6662-1	00055-Z00010
にぎり手直径：3.4cm ステップ台高さ：(L)9・11・13・15cm 重さ：40.7kg		
ご利用者負担額 (1割)	- 円	月額レンタル料金 - 円
	(2割) - 円	
	(3割) - 円	

商品名	商品番号	商品コード
ステップ台1段付(片手すり)	27-6664-1	00055-Z00011
にぎり手直径：3.4cm ステップ台高さ：(L)9・11・13・15cm 重さ：34.6kg		
ご利用者負担額 (1割)	- 円	月額レンタル料金 - 円
	(2割) - 円	
	(3割) - 円	

移動用
リフト・
つり具

商品名	商品番号	商品コード
ステップ台2段付(両手すり)	27-6663-1	00055-Z00009
にぎり手直径：3.4cm ステップ台高さ：(L)9・11・13・15cm (H)21・25・29・33cm 重さ：50.3kg		
ご利用者負担額 (1割)	- 円	月額レンタル料金 - 円
	(2割) - 円	
	(3割) - 円	

商品名	商品番号	商品コード
ステップ台2段付(片手すり)	27-6665-1	00055-Z00012
にぎり手直径：3.4cm ステップ台高さ：(L)9・11・13・15cm (H)21・25・29・33cm 重さ：44.2kg		
ご利用者負担額 (1割)	- 円	月額レンタル料金 - 円
	(2割) - 円	
	(3割) - 円	

介護保険
購入
対象品

たちあっぷ540ステップ台

矢崎化工

※手すり本体は含まれません。 ※ステップ台1段使用の場合は、ロータイプをご使用ください。

販売品

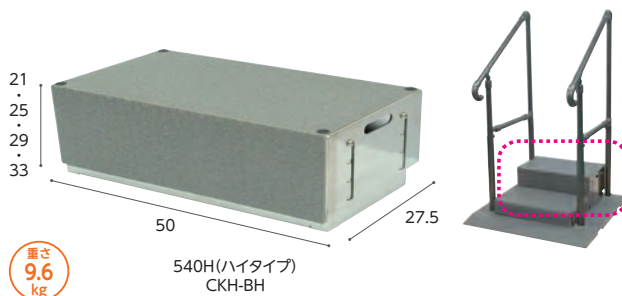
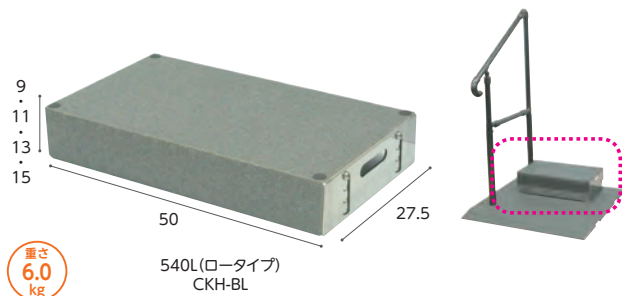

情報

たちあっぷ540に取り付けるステップ台です。

商品名	商品番号	商品コード
540L (ロータイプ) CKH-BL	27-6660-1	00055-Z00004
ご利用者負担額 (1割)	- 円	月額レンタル料金 - 円
	(2割) - 円	
	(3割) - 円	

商品名	商品番号	商品コード
540H (ハイタイプ) CKH-BH	27-6661-1	00055-Z00007
ご利用者負担額 (1割)	- 円	月額レンタル料金 - 円
	(2割) - 円	
	(3割) - 円	

税込価格で表記しています。(**非課税** ※非課税 と表記のない商品に限る) **単位:CM**

サービスコード/手すり 介護給付:171007 予防給付:671007

ベッド・
ベッド
付属品

たよレールSOTOE・使用例集

マツ六

床ずれ
防止用具体位
変換器認知症
老人徘徊
感知機器

手すり

歩行
補助杖

歩行器

車椅子・
車椅子
付属品

スロープ

移動用
リフト・
つり具介護保険
購入
対象品

販売品

情報

ソトでも使える
置くだけ手すり。

- 屋内・屋外どちらでも使える据え置き式手すりです
- オプションの「SOTOE用わたレールEK」と併用すれば、連続手すりとしても使用可能です
- 手すりの高さは750~900mmの間、50mmピッチで4段階の調整ができます
- ベースプレートはすべり止め加工付きです



手すりをプレート中心に設置すれば段差の上り・下りどちらでも利き手で使用できます。

わたレールEK



- ・たよレールSOTOEを連結できます
- ・伸縮式で長さの調節ができます
- ・上下方向に45°まで角度調節可能
段差のあるところにも設置できます



※マツ六製品以外の既設手すりに取り付けられないでください。

中央使い



端使い



ここがポイント!

手すり端部の「コブ」に手がかることで自然に動作が止まり、安全に次の動作へ移ることができます。



もちろん本体
だけで
ポイント使いも可能

ベッド・
ベッド
付属品

手すり

たよレールSOTOE

⚠️ 予測できない行動をとられる利用者（認知症など）や、自力で危険な状態から回避できない利用者につきましては、使用をお控えください。

屋外 屋内 玄関 段差解消 歩行

床ずれ
防止用具

体位
変換器

認知症
老人徘徊
感知機器

手すり

歩行
補助杖

歩行者

車椅子・
車椅子
付属品

スロープ

移動用
リフト・
つり具

介護保険
購入
対象品

販売品

情報

マツ穴

屋内・屋外どちらでも使える
据置き式手すりです。

重さ
約17.8
kg
片手すり
BZK-01(N)



手すりをプレート中央
に設置すれば左・右ど
ちらでも利き手で使用
できます。

重さ
約20.6
kg
両手すり
BZK-02(N)

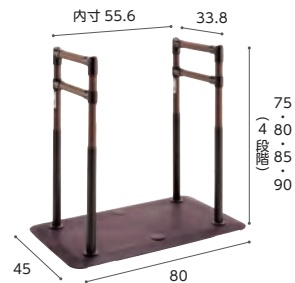

① 重さ
約19.3
kg
② 重さ
約19.5
kg
③ 重さ
約19.8
kg
④ 重さ
約20.3
kg
片手すり
BZK-01S(N)



① 重さ
約23.6
kg
② 重さ
約24
kg
③ 重さ
約24.6
kg
④ 重さ
約25.6
kg
両手すり
BZK-02S(N)



① 重さ
約37.1
kg
② 重さ
約37.3
kg
③ 重さ
約37.6
kg
④ 重さ
約38.1
kg
片手すり
BZK-01W(N)



手すりをプレート中央
に設置すれば段差の
上り・下りどちらでも
利き手で使用できます。

① 重さ
約44.2
kg
② 重さ
約44.6
kg
③ 重さ
約45.2
kg
④ 重さ
約46.2
kg
両手すり
BZK-02W(N)



商品名	商品番号	商品コード
片手すり(BZK-01(N))	27-7387-1	01265-000248
幅80×奥行45×高さ 75・80・85・90 cm 重さ: 約17.8kg		

ご利用者負担額	(1割)	(2割)	(3割)	月額レンタル料金
420円	840円	1,260円	4,200円	

商品名	商品番号	商品コード
片手すりト型570~700(BZK-01S(N))	27-7389-1	01265-000250
幅80×高さ 75・80・85・90 cm 重さ: 約19.3kg		

商品名	商品番号	商品コード
片手すりト型700~900(BZK-01S(N))	27-7390-1	01265-000250
幅80×高さ 75・80・85・90 cm 重さ: 約19.5kg		

商品名	商品番号	商品コード
片手すりト型900~1200(BZK-01S(N))	27-7391-1	01265-000250
幅80×高さ 75・80・85・90 cm 重さ: 約19.8kg		

商品名	商品番号	商品コード
片手すりト型1200~1600(BZK-01S(N))	27-8222-1	01265-000304
幅80×高さ 75・80・85・90 cm 重さ: 約20.3kg		

ご利用者負担額	(1割)	(2割)	(3割)	月額レンタル料金
620円	1,240円	1,860円	6,200円	

商品名	商品番号	商品コード
片手すり連続570~700(BZK-01W(N))	27-7395-1	01265-000249
幅80×高さ 75・80・85・90 cm 重さ: 約37.1kg		

商品名	商品番号	商品コード
片手すり連続700~900(BZK-01W(N))	27-7396-1	01265-000249
幅80×高さ 75・80・85・90 cm 重さ: 約37.3kg		

商品名	商品番号	商品コード
片手すり連続900~1200(BZK-01W(N))	27-7397-1	01265-000249
幅80×高さ 75・80・85・90 cm 重さ: 約37.6kg		

ご利用者負担額	(1割)	(2割)	(3割)	月額レンタル料金
1,040円	2,080円	3,120円	10,400円	

商品名	商品番号	商品コード
片手すり連続1200~1600(BZK-01W(N))	27-8224-1	01265-000310
幅80×高さ 75・80・85・90 cm 重さ: 約38.1kg		

ご利用者負担額	(1割)	(2割)	(3割)	月額レンタル料金
1,040円	2,080円	3,120円	10,400円	

商品名	商品番号	商品コード
両手すり(BZK-02(N))	27-7388-1	01265-000251
幅80×奥行45×高さ 75・80・85・90 cm 重さ: 約20.6kg		

ご利用者負担額	(1割)	(2割)	(3割)	月額レンタル料金
520円	1,040円	1,560円	5,200円	

商品名	商品番号	商品コード
両手すりト型570~700(BZK-02S(N))	27-7392-1	01265-000252
幅80×高さ 75・80・85・90 cm 重さ: 約23.6kg		

商品名	商品番号	商品コード
両手すりト型700~900(BZK-02S(N))	27-7393-1	01265-000252
幅80×高さ 75・80・85・90 cm 重さ: 約24kg		

商品名	商品番号	商品コード
両手すりト型900~1200(BZK-02S(N))	27-7394-1	01265-000252
幅80×高さ 75・80・85・90 cm 重さ: 約24.6kg		

商品名	商品番号	商品コード
両手すりト型1200~1600(BZK-02S(N))	27-8223-1	01265-000306
幅80×高さ 75・80・85・90 cm 重さ: 約25.6kg		

ご利用者負担額	(1割)	(2割)	(3割)	月額レンタル料金
720円	1,440円	2,160円	7,200円	

商品名	商品番号	商品コード
両手すり連続570~700(BZK-02W(N))	27-7398-1	01265-000253
幅80×高さ 75・80・85・90 cm 重さ: 約44.2kg		

商品名	商品番号	商品コード
両手すり連続700~900(BZK-02W(N))	27-7399-1	01265-000253
幅80×高さ 75・80・85・90 cm 重さ: 約44.6kg		

商品名	商品番号	商品コード
両手すり連続900~1200(BZK-02W(N))	27-7400-1	01265-000253
幅80×高さ 75・80・85・90 cm 重さ: 約45.2kg		

ご利用者負担額	(1割)	(2割)	(3割)	月額レンタル料金
1,240円	2,480円	3,720円	12,400円	

商品名	商品番号	商品コード
両手すり連続1200~1600(BZK-02W(N))	27-8225-1	01265-000311
幅80×高さ 75・80・85・90 cm 重さ: 約46.2kg		

ご利用者負担額	(1割)	(2割)	(3割)	月額レンタル料金
1,240円	2,480円	3,720円	12,400円	

税込価格で表記しています。(非課税 ※非課税と表記のない商品に限る) 単位:CM

サービスコード/手すり 介護給付:171007 予防給付:671007

ベッド・
ベッド
付属品

床ずれ
防止用具

体位
変換器

認知症
老人徘徊
感知機器

手すり

歩行
補助杖

歩行者

車椅子・
車椅子
付属品

スロープ

移動用
リフト・
つり具

介護保険
購入
対象品

販売品

情報

たよレールSOTOE スリム型 ト型

マツ六

屋内・屋外どちらでも使える
据置き手すりです。



●設置・連結時の注意事項●

- ・スリム型は単体でのご使用はできません。
- ・スリム型のみでの連結設置はしないでください。必ず標準型を1台含んで連結を行ってください。
- ・2連結の場合、スリム型手すりとのたれレールEKに角度をつけないでください。(片手すり・両手すり共通)
- ・3連結以上の片手すりの場合、端部のスリム型手すりとのたれレールEKに角度をつけないでください。

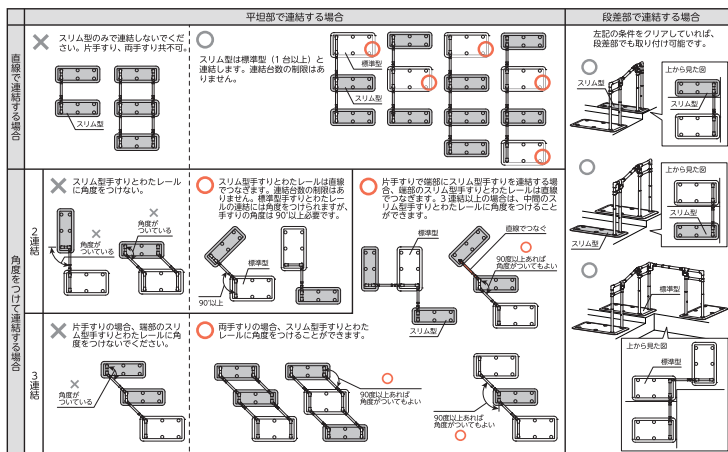

商品名	商品番号	商品コード
スリム型片手すりト型570~700(BZK-035(N))	27-7512-1	01265-000260
幅80×高さ 75・80・85・90 cm 重さ:約16.2kg		
スリム型片手すりト型700~900(BZK-035(N))	27-7513-1	01265-000260
幅80×高さ 75・80・85・90 cm 重さ:約16.4kg		
スリム型片手すりト型900~1200(BZK-035(N))	27-7514-1	01265-000260
幅80×高さ 75・80・85・90 cm 重さ:約16.7kg		
スリム型片手すりト型1200~1600(BZK-035(N))	27-8226-1	01265-000307
幅80×高さ 75・80・85・90 cm 重さ:約17.2kg		
ご利用者 (1割) 負担額	620円	月額レンタル料金 6,200円
	(2割) 1,240円	
	(3割) 1,860円	

商品名	商品番号	商品コード
スリム型両手すりト型570~700(BZK-045(N))	27-7515-1	01265-000262
幅80×高さ 75・80・85・90 cm 重さ:約20.1kg		
スリム型両手すりト型700~900(BZK-045(N))	27-7516-1	01265-000262
幅80×高さ 75・80・85・90 cm 重さ:約20.5kg		
スリム型両手すりト型900~1200(BZK-045(N))	27-7517-1	01265-000262
幅80×高さ 75・80・85・90 cm 重さ:約21.1kg		
スリム型両手すりト型1200~1600(BZK-045(N))	27-8227-1	01265-000309
幅80×高さ 75・80・85・90 cm 重さ:約22.1kg		
ご利用者 (1割) 負担額	720円	月額レンタル料金 7,200円
	(2割) 1,440円	
	(3割) 2,160円	

ルーツ アウトドア ロングタイプ MNTPOLG

モルテン

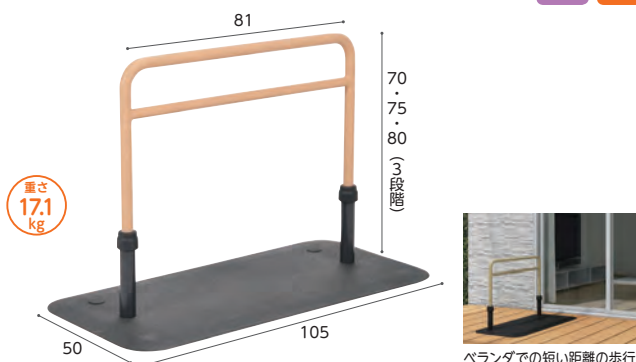

屋外にも置く抜群の耐久性で、水に濡れても滑りにくい特殊表面加工。
ベランダ、玄関周りでの歩行をサポート

商品名	商品番号	商品コード
アウトドア ロング	27-6805-1	00054-000218
ご利用者 (1割) 負担額	300円	月額レンタル料金 3,000円
	(2割) 600円	
	(3割) 900円	

たよレールSOTOE ロング型

マツ六

⚠️ 予測できない行動をとられる利用者(認知症など)や、自力で危険な状態から回復できない利用者につきましては、使用をお控えください。

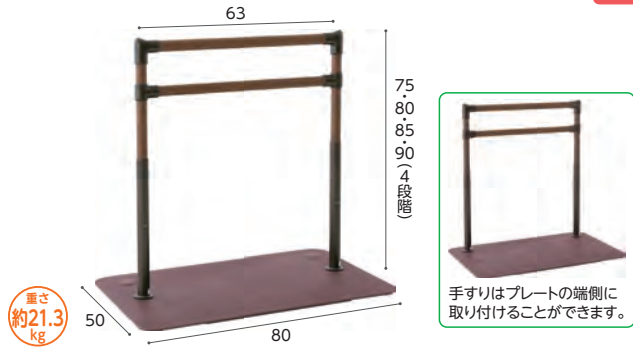

※単体を段差付近で使用の場合は、必ず段差の下に置いてください。
※ドアが開く側に設置する場合は、扉下に25mm以上のすき間が必要です。

商品名	商品番号	商品コード
BZK-05(N)	27-8525-1	01265-000316
幅80×奥行50×高さ 75・80・85・90 cm 重さ:約21.3kg		
ご利用者 (1割) 負担額	450円	月額レンタル料金 4,500円
	(2割) 900円	
	(3割) 1,350円	

ベッド・
ベッド
付属品



歩行補助杖

床ずれ
防止用具

杖の役割

参考元：一般財団法人保健福祉広報協会発行「福祉機器選び方・使い方副読本 基本動作編」

体位
変換器

1 免荷

杖に体重を預けることで、足にかかる負担を減らすことができます。

認知症
老人徘徊
感知機器

2 バランスの補助

両足+杖を使用することで、からだを支える面積が増え、バランスがとりやすくなります。

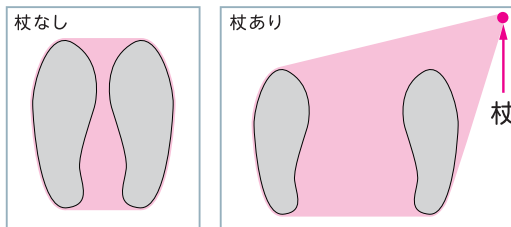

手すり

3 歩行のリズム

歩行が不安定になると「イチ」「ニ」「イチ」「ニ」という二拍子のリズムで歩くことが難しくなります。そこで杖を使って、「イチ」「ニ」「サン」の三拍子のリズムでゆっくりと歩くことで、安定した歩行をサポートします。

二拍子のリズム

イチ♪ ニ♪
患側の足 健側の足

三拍子のリズム

イチ♪ ニ♪ サン♪
杖 患側の足 健側の足

歩行
補助杖

楽スマ スリーベース R-101ブラック

ケイ・ホスピア

レ販
対象

歩行器

車椅子・
車椅子
付属品

スロープ

移動用
リフト・
つり具



日本製
SGマーク取得

非課税

重さ
320g

<特長>

●超軽量

重くなりがちな多点杖で一本杖と変わらない320gという超軽量を実現しました。嬉しい軽さで使いやすさも抜群です！

●新構造の3面先ゴム

新しく設計されたホームベース形状の先ゴムが面で地面を捉えるので、抜群の安定性を実現しました。材質は滑りにくい合成ゴムを使用。さらに、摩擦しにくい新素材です。



接地面



ベース部



スリムネック
握りやすい
スリムネックタイプ

超軽量で安定感抜群の3面式多点杖

商品名	商品番号	商品コード
R-101ブラック	24-5662-0	00875-000013
ご利用者負担額 (1割)	110円	月額レンタル料金
	(2割) 220円	1,100円
	(3割) 330円	

介護保険
購入
対象品

販売品

情報

カーボン四点可動式スモールタイプ

島製作所

レ販
対象

非課税
重さ
440g

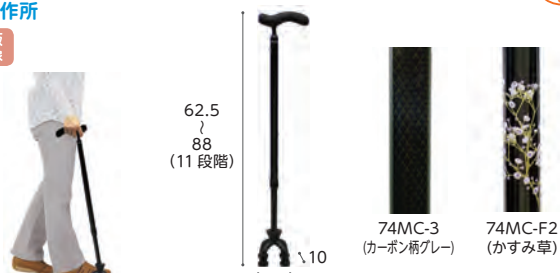

支柱が前後に可動して路面に接地しやすい四点式。四点できちんと接地し、坂道などでも使用可能です。左右両用。

商品名	商品番号	商品コード
74MC-3(カーボン柄グレー)	24-5510-0	00576-000033
ご利用者負担額 (1割)	110円	月額レンタル料金
	(2割) 220円	1,100円
	(3割) 330円	
商品名	商品番号	商品コード
74MC-F2(かすみ草)	24-5514-0	00576-000033
ご利用者負担額 (1割)	110円	月額レンタル料金
	(2割) 220円	1,100円
	(3割) 330円	

ケアリング多点杖S

ケアリング

レ販
対象

非課税
重さ
約450g

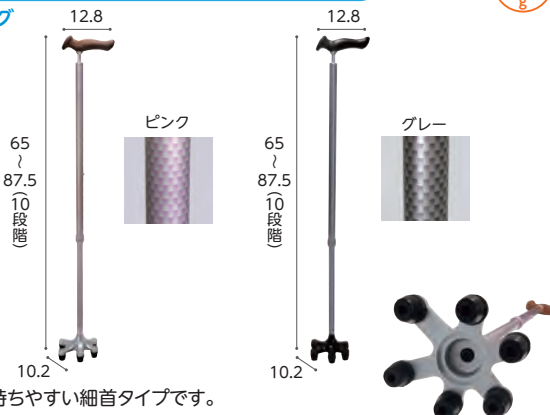

軽量で、持ちやすい細首タイプです。

杖先に安定感のある特殊ゴムを採用しています。

商品名	商品番号	商品コード
C033(ピンク)	24-5594-0	01765-000004
C032(グレー)	24-5593-0	01765-000004
ご利用者負担額 (1割)	110円	月額レンタル料金
	(2割) 220円	1,100円
	(3割) 330円	

税込価格で表記しています。(**非課税** ※非課税 と表記のない商品に限る) **単位:CM**

サービスコード/歩行補助杖 介護給付:171010 予防給付:671010

ベッド・
ベッド
付属品

オールカーボンオッドケイン四点式

島製作所

レ
販
対
象



非課税 重量 約400g



●着脱可能な樹脂製
グリップカバー付
持ち心地をよくする樹脂製グリップ
カバー(TPE) 付きです。

●細型ネックタイプ
握りやすく、安定して使用できます。

超軽量400gの4点杖です。最低高60.5cmで、身長の高い方にも対応します。

商品名	商品番号	商品コード
格子BR	24-5467-0	00576-000031
花柄NB	24-5473-0	00576-000031

ご利用者負担額 (1割) **120**円 (2割) **240**円 (3割) **360**円 月額レンタル料金 **1,200**円

床ずれ
防止用具

体位
変換器

認知症
老人徘徊
感知機器

手すり

四点前後可動・固定式2ウェイステッキ

ユーバ産業

レ
販
対
象

非課税 重量 470g



斜めに杖をついても前後に可動するので、地面に密着しながらより安定した歩行ができます。切り替えレバーで固定にすれば4点杖として使用可能。

商品名	商品番号	商品コード
TW-0128(ダークグレー)	24-5625-0	01096-000055

ご利用者負担額 (1割) **100**円 (2割) **200**円 (3割) **300**円 月額レンタル料金 **1,000**円

テイコブアルミ製4点杖

幸和製作所

レ
販
対
象

非課税 重量 590g



アルミ製で軽量です。幅広くグリップ高さを調整可能なため、様々な身長の方に対応できます。左右両用。

商品名	商品番号	商品コード
レッドフラワー	24-5463-0	00030-000097
ブラック	24-5470-0	00030-000097

ご利用者負担額 (1割) **100**円 (2割) **200**円 (3割) **300**円 月額レンタル料金 **1,000**円

歩行
補助杖

歩行器

車椅子・
車椅子
付属品

スロープ

移動用
リフト・
つり具

ロフストランドクラッチ CMS-60L

松永製作所

レ
販
対
象

非課税 重量 575g

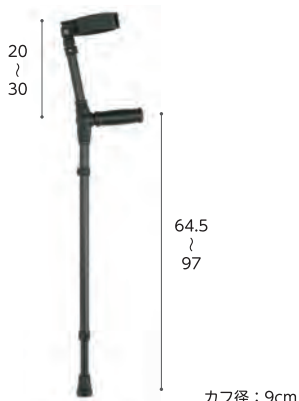

左右どちらでも使用でき、高さ調節も可能です。

商品名	商品番号	商品コード
黒	24-5646-0	00066-000194

ご利用者負担額 (1割) **130**円 (2割) **260**円 (3割) **390**円 月額レンタル料金 **1,300**円

サイドウォーカー MRB-02031

ミキ

レ
販
対
象

非課税 重量 1750g



立ち上がりの支持や歩行バランスを保ち、体をしっかりサポート。歩行訓練にも。

商品名	商品番号	商品コード
MRB-02031	24-5304-0	00122-000118

折りたたみ時: 全幅41.5~44×奥行7×全高78~90.5cm
ご利用者負担額 (1割) **150**円 (2割) **300**円 (3割) **450**円 月額レンタル料金 **1,500**円

介護保険
購入
対象品

販売品

情報

ベッド・
ベッド
付属品

歩行器

床ずれ
防止用具

体位
変換器

認知症
老人徘徊
感知機器

手すり

歩行
補助杖

歩行器

車椅子・
車椅子
付属品

スロープ

移動用
リフト・
つり具

介護保険
購入
対象品

販売品

情報

歩行器の使い方

固定型

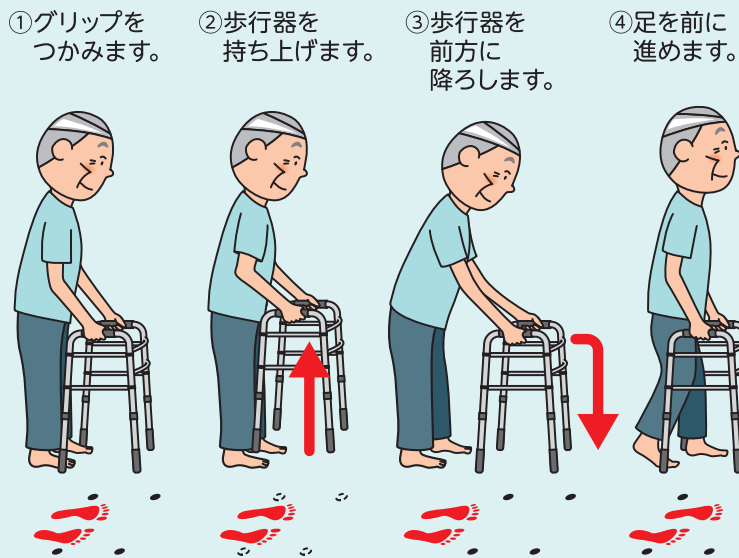

キャスター付き

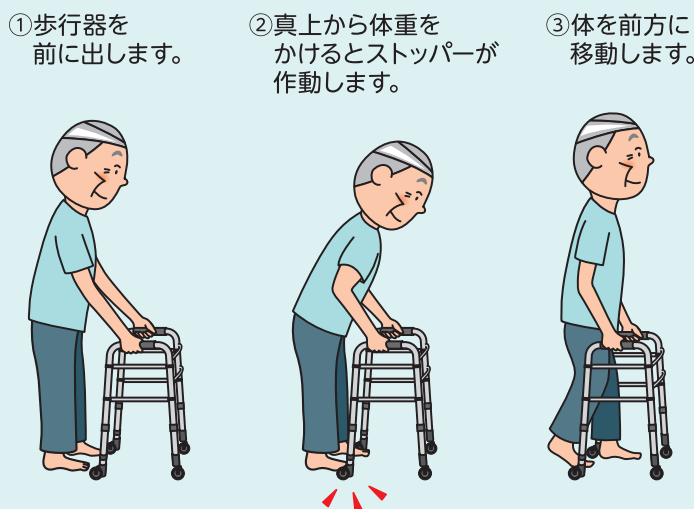

交互式

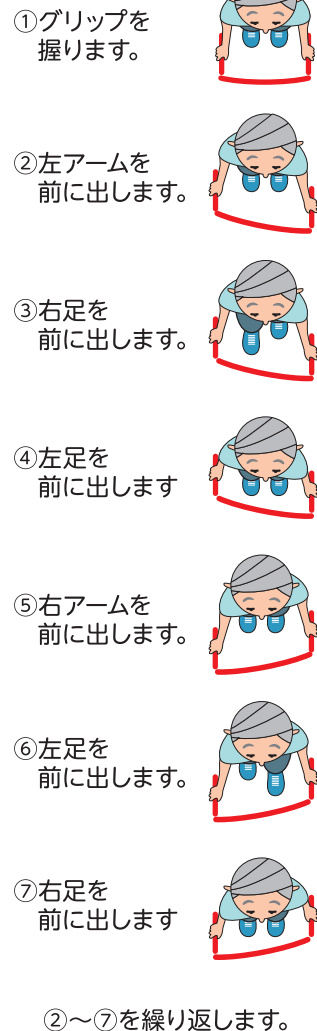

歩行車

馬蹄型歩行器

歩行器を握るのではなく、腕や脇をかけて体を支えながら歩くことができます



四輪歩行器

グリップが握りやすく、休憩しながら歩くことができます

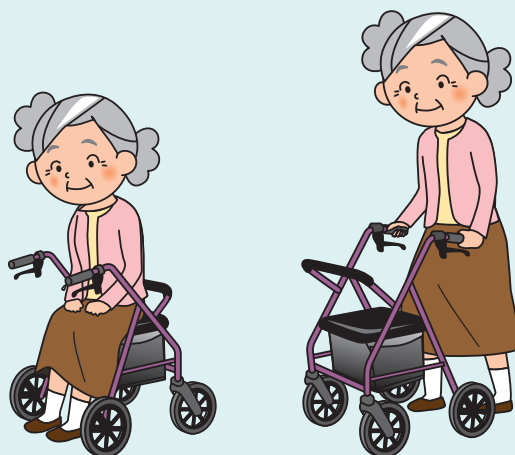

税込価格で表記しています。(非課税 ※非課税 と表記のない商品に限る) 単位:CM

サービスコード/歩行器 介護給付:171009 予防給付:671009

ベッド・
ベッド
付属品

床ずれ
防止用具

体位
変換器

認知症
老人徘徊
感知機器

手すり

歩行
補助杖

歩行器

車椅子・
車椅子
付属品

スロープ

移動用
リフト・
つり具

介護保険
購入
対象品

販売品

情報

アルコールSK型mini

星光医療器製作所

非課税 折りたたみ 重量 11.8kg
屋内 屋外



在宅等狭い環境でも使用しやすいサイズです。

商品名	商品番号	商品コード
アルコールSK型mini	23-6379-0	00125-000087

キャスター:約4インチ

ご利用者負担額 (1割)	(2割)	(3割)	月額レンタル料金
400円	800円	1,200円	4,000円

アルコール1S型

星光医療器製作所

非課税 折りたたみ 重量 12.4kg
屋内 屋外



簡単に折りたたむための馬蹄型コンパクト歩行車。

商品名	商品番号	商品コード
アルコール1S型	23-5527-0	00125-000011

折りたたみ時:全幅22×奥行57×全高104cm キャスター:直径11cm

ご利用者負担額 (1割)	(2割)	(3割)	月額レンタル料金
300円	600円	900円	3,000円

アルコールDX(デラックス)

星光医療器製作所

非課税 折りたたみ 重量 11.8kg
屋内 屋外



ベッド下部に脚部が入り、歩行器を手前に寄せて立ち座りができます。

商品名	商品番号	商品コード
アルコールDX	23-0613-0	00125-000007

折りたたみ時:幅22×奥行65×高さ86.5~122.5cm キャスター:4インチ

ご利用者負担額 (1割)	(2割)	(3割)	月額レンタル料金
350円	700円	1,050円	3,500円

室内用歩行車 トレウォークスリム

日進医療器

非課税 折りたたみ 重量 12.1kg
屋内 屋外



商品名	商品番号	商品コード
トレウォークスリム	23-5782-0	00175-000283

キャスター:前輪約6インチ、後輪約4インチ

ご利用者負担額 (1割)	(2割)	(3割)	月額レンタル料金
400円	800円	1,200円	4,000円

商品名	商品番号	商品コード
トレウォーク用握りハンドル	23-6239-1	00175-Z00013

幅24×奥行12×高さ24cm

ご利用者負担額 (1割)	(2割)	(3割)	月額レンタル料金
20円	40円	60円	200円

ホップステップ SM-40(ブレーキ付)

松永製作所

非課税 折りたたみ 重量 14.4kg
屋内 屋外



小回りのきく、6輪歩行器。一步前に出るための安心で頼れるアイテム。

商品名	商品番号	商品コード
SM-40	23-0150-0	00066-000150

折りたたみ時:幅25.7×奥行72.1×高さ107.1~141.1cm キャスター:4インチ

ご利用者負担額 (1割)	(2割)	(3割)	月額レンタル料金
400円	800円	1,200円	4,000円

アルコール1G-T型

星光医療器製作所

非課税 折りたたみ 重量 13.6kg
屋内 屋外



狭い場所でも移動しやすいコンパクトタイプ。抵抗器付により歩行速度が調整可能です。

商品名	商品番号	商品コード
アルコール1G-T型	23-5534-0	00125-000021

折りたたみ時:幅22×奥行57×高さ87.5~107.5cm キャスター:約4インチ

ご利用者負担額 (1割)	(2割)	(3割)	月額レンタル料金
400円	800円	1,200円	4,000円

ベッド・
ベッド
付属品

歩行器

床ずれ
防止用具

セーフティーアームウォーカー

イーストアイ

基本の固定型。持ち上げる動作を繰り返すことで手のリハビリにもなります。

体位
変換器

認知症
老人徘徊
感知機器

手すり

歩行
補助杖

歩行器

車椅子・
車椅子
付属品

スロープ

移動用
リフト・
つり具

介護保険
購入
対象品

販売品

情報

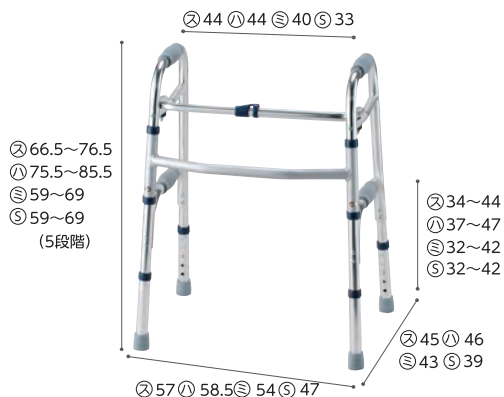

単位：cm

※セーフティーアームウォーカーは、②：スタンダードタイプ、①：ハイタイプ、⑤：ミニタイプ、④：SSタイプの4サイズより選択できます。

屋内 屋外

屋内 屋外

屋内 屋外

屋内 屋外

し販
対象

非課税
折り
たたみ

重さ
2.8
kg
スタンダード
重さ
3.0
kg
ハイ
重さ
2.7
kg
ミニ
重さ
2.5
kg
SS

商品名	商品番号	商品コード
スタンダードタイプ	23-5516-0	00465-000036
折りたたみ時：幅56×奥行11×高さ68cm 重さ：2.8kg		
ご利用者負担額 (1割)	200円 (2割) 400円 (3割) 600円	月額レンタル料金 2,000円
商品名	商品番号	商品コード
ハイタイプ	23-5761-0	00465-000099
折りたたみ時：幅58×奥行11×高さ77cm 重さ：3.0kg		
ご利用者負担額 (1割)	200円 (2割) 400円 (3割) 600円	月額レンタル料金 2,000円
商品名	商品番号	商品コード
ミニタイプ	23-5506-0	00465-000037
折りたたみ時：幅54×奥行10×高さ60.5cm 重さ：2.7kg		
ご利用者負担額 (1割)	200円 (2割) 400円 (3割) 600円	月額レンタル料金 2,000円
商品名	商品番号	商品コード
SSタイプ	23-5742-0	00465-000043
折りたたみ時：幅45.5×奥行10.5×高さ60cm 重さ：2.5kg ※室内専用です。		
ご利用者負担額 (1割)	200円 (2割) 400円 (3割) 600円	月額レンタル料金 2,000円

セーフティーアームウォーカー Mタイプ

イーストアイ

前輪スイングキャスターは小回りがきき、スムーズな歩行をサポートします。

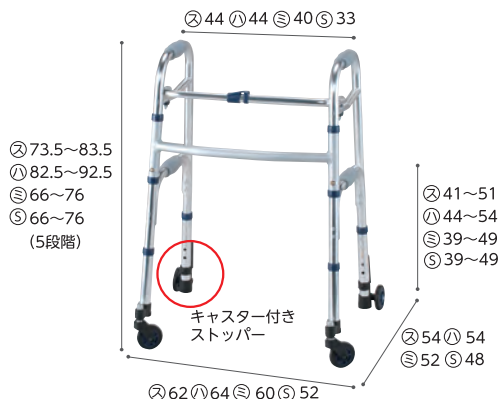

単位：cm

※セーフティーアームウォーカーMタイプは、②：スタンダードタイプ、①：ハイタイプ、⑤：ミニタイプ、④：SSタイプの4サイズより選択できます。



非課税
折り
たたみ

重さ
3.5
kg
スタンダード
重さ
3.7
kg
ハイ
重さ
3.3
kg
ミニ
重さ
3.1
kg
SS

商品名	商品番号	商品コード
スタンダードタイプ	23-5542-0	00465-000039
折りたたみ時：幅63×奥行11×高さ76.5cm 重さ：3.5kg キャスター：3インチ		
ご利用者負担額 (1割)	200円 (2割) 400円 (3割) 600円	月額レンタル料金 2,000円
商品名	商品番号	商品コード
ハイタイプ	23-5832-0	00465-000048
折りたたみ時：幅64.5×奥行12×高さ85cm 重さ：3.7kg キャスター：3インチ		
ご利用者負担額 (1割)	200円 (2割) 400円 (3割) 600円	月額レンタル料金 2,000円
商品名	商品番号	商品コード
ミニタイプ	23-5508-0	00465-000041
折りたたみ時：幅61×奥行10×高さ68cm 重さ：3.3kg キャスター：3インチ		
ご利用者負担額 (1割)	200円 (2割) 400円 (3割) 600円	月額レンタル料金 2,000円
商品名	商品番号	商品コード
SSタイプ	23-5744-0	00465-000045
折りたたみ時：幅52×奥行12.5×高さ68cm 重さ：3.1kg キャスター：3インチ		
ご利用者負担額 (1割)	200円 (2割) 400円 (3割) 600円	月額レンタル料金 2,000円

セーフティーアームウォーカー Cタイプ

イーストアイ

前輪は1方向に固定。少しずつゆっくりと歩行・方向転換をサポートします。

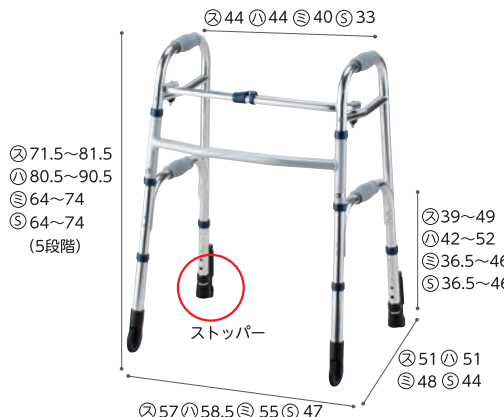

単位：cm

※セーフティーアームウォーカーCタイプは、②：スタンダードタイプ、①：ハイタイプ、⑤：ミニタイプ、④：SSタイプの4サイズより選択できます。

非課税
折り
たたみ

重さ
3.1
kg
スタンダード
重さ
3.3
kg
ハイ
重さ
2.9
kg
ミニ
重さ
2.7
kg
SS

商品名	商品番号	商品コード
スタンダードタイプ	23-5552-0	00465-000025
折りたたみ時：幅60×奥行11×高さ73.5cm 重さ：3.1kg キャスター：3インチ		
ご利用者負担額 (1割)	200円 (2割) 400円 (3割) 600円	月額レンタル料金 2,000円
商品名	商品番号	商品コード
ハイタイプ	23-5925-0	00465-000047
折りたたみ時：幅61×奥行11×高さ82.5cm 重さ：3.3kg キャスター：3インチ		
ご利用者負担額 (1割)	200円 (2割) 400円 (3割) 600円	月額レンタル料金 2,000円
商品名	商品番号	商品コード
ミニタイプ	23-5507-0	00465-000040
折りたたみ時：幅57×奥行10×高さ66cm 重さ：2.9kg キャスター：3インチ		
ご利用者負担額 (1割)	200円 (2割) 400円 (3割) 600円	月額レンタル料金 2,000円
商品名	商品番号	商品コード
SSタイプ	23-5743-0	00465-000044
折りたたみ時：幅49×奥行10.5×高さ65.5cm 重さ：2.7kg キャスター：3インチ		
ご利用者負担額 (1割)	200円 (2割) 400円 (3割) 600円	月額レンタル料金 2,000円

税込価格で表記しています。(非課税 ※非課税 と表記のない商品に限る) 単位:CM

サービスコード/歩行器 介護給付:171009 予防給付:671009

ベッド・
ベッド
付属品

セーフティーアームウォーカー Lタイプ

イーストアイ

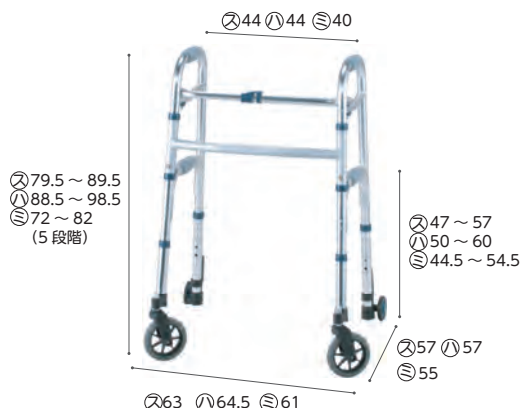

※セーフティーアームウォーカーLタイプは、②:スタンダードタイプ、①:ハイタイプ、③:ミニタイプの3サイズより選択できます。

非課税 折りたたみ 重量 3.8kg 4.0kg 3.7kg
屋内 屋外 スタンダード ハイ ミニ



スイングキャスターなので方向転換もスムーズです。

商品名	商品番号	商品コード
スタンダードタイプ	23-5751-0	00465-000017
折りたたみ時:幅66×奥行11×高さ82.5cm 重さ:3.8kg キャスター:前輪5インチ、後輪3インチ		
ご利用者負担額 (1割)	200円	月額レンタル料金 2,000円
(2割)	400円	
(3割)	600円	
商品名	商品番号	商品コード
ハイタイプ	23-5931-0	00465-000100
折りたたみ時:幅67.5×奥行12×高さ91.5cm 重さ:4.0kg キャスター:前輪5インチ、後輪3インチ		
ご利用者負担額 (1割)	200円	月額レンタル料金 2,000円
(2割)	400円	
(3割)	600円	
商品名	商品番号	商品コード
ミニタイプ	23-5752-0	00465-000054
折りたたみ時:幅64×奥行11×高さ74.5cm 重さ:3.7kg キャスター:前輪5インチ、後輪3インチ		
ご利用者負担額 (1割)	200円	月額レンタル料金 2,000円
(2割)	400円	
(3割)	600円	

床ずれ
防止用具

体位
変換器

認知症
老人徘徊
感知機器

手すり

セーフティーアームウォーカー Gタイプ

イーストアイ

非課税 折りたたみ 重量 4.8kg 5.0kg 4.5kg
屋内 屋外 スタンダード ハイ ミニ

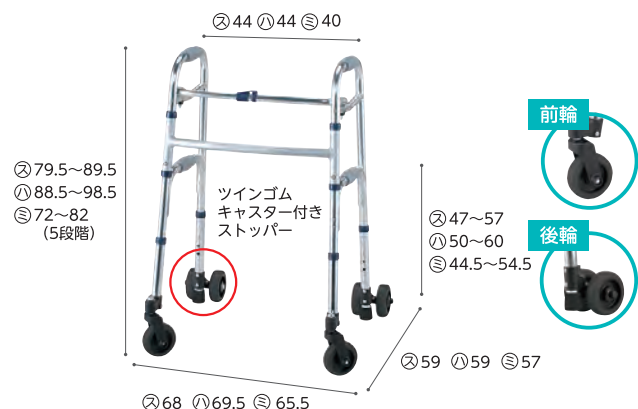

※セーフティーアームウォーカーGタイプは、②:スタンダードタイプ、①:ハイタイプ、③:ミニタイプの3サイズより選択できます。

溝にはまりにくい幅広キャスター。6輪タイヤで安定した歩行をサポートします。

商品名	商品番号	商品コード
スタンダードタイプ	23-5551-0	00465-000038
折りたたみ時:幅64×奥行13.5×高さ82.5cm 重さ:4.8kg キャスター:4インチ		
ご利用者負担額 (1割)	250円	月額レンタル料金 2,500円
(2割)	500円	
(3割)	750円	
商品名	商品番号	商品コード
ハイタイプ	23-5930-0	00465-000046
折りたたみ時:幅66×奥行13.5×高さ91.5cm 重さ:5kg キャスター:4インチ		
ご利用者負担額 (1割)	250円	月額レンタル料金 2,500円
(2割)	500円	
(3割)	750円	
商品名	商品番号	商品コード
ミニタイプ	23-5505-0	00465-000027
折りたたみ時:幅62×奥行13.5×高さ75cm 重さ:4.5kg キャスター:4インチ		
ご利用者負担額 (1割)	250円	月額レンタル料金 2,500円
(2割)	500円	
(3割)	750円	

歩行
補助杖

歩行器

車椅子・
車椅子
付属品

スロープ

移動用
リフト・
つり具

立ち上がり歩行器 C2021W

アクションジャパン

在庫限定品

販売対象



いすやトイレでの離着席を、二段式グリップがしっかり応援します。特に負荷のかかりやすい脚連結部を二重構造にしています。

商品名	商品番号	商品コード
C2021W	23-5574-0	00428-000021
折りたたみ時:幅58×奥行12×高さ78~91cm		
ご利用者負担額 (1割)	250円	月額レンタル料金 2,500円
(2割)	500円	
(3割)	750円	

MgウォーカーII型

田辺プレス

在庫限定品

販売対象



脚部が太く、大きく、安定した構造です。1cm刻みで高さ調節ができます。

商品名	商品番号	商品コード
Sサイズ	23-5846-0	01105-000011
折りたたみ時:幅49×奥行約10×高さ63.5cm 重さ:1.8kg		
商品名	商品番号	商品コード
Mサイズ	23-5845-0	01105-000030
折りたたみ時:幅57.5×奥行約9×高さ70cm 重さ:1.9kg		
ご利用者負担額 (1割)	260円	月額レンタル料金 2,600円
(2割)	520円	
(3割)	780円	

介護保険
購入
対象品

販売品

情報

ベッド・
ベッド
付属品

歩行器

床ずれ
防止用具

体位
変換器

認知症
老人徘徊
感知機器

手すり

歩行
補助杖

歩行器

車椅子・
車椅子
付属品

スロープ

移動用
リフト・
つり具

介護保険
購入
対象品

販売品

情報

くらしサポート歩行車 スムーディ室内用カジサポ

パナソニックエイジフリー

屋内 **重さ 5.7 kg**



トレイは使い勝手のよい
“スクエア形状”



バスケットは
“仕切板つき引出し式”



ご自宅での暮らしの安心と生活範囲をひろげます

商品名	商品番号	商品コード
スムーディ室内用カジサポ	23-6888-1	00980-000441
折りたたみ時：幅51×奥行39×高さ77~94cm キャスター：前輪17cm 後輪17cm		
ご利用者負担額 (1割)	300 円	月額レンタル料金 3,000 円
(2割)	600円	
(3割)	900円	

レッツゴー ウッドパターン/レッツゴーミニ シルバー

竹虎

折りたたみ **重さ 7.0 kg** **重さ 6.2 kg**
屋内 屋外
レッツゴー レッツゴーミニ



商品名	商品番号	商品コード
レッツゴー (ウッドパターン)	23-5690-1	00110-000098
折りたたみ時：幅 54 × 奥行 22 × 高さ 90 ~ 99cm キャスター：約6インチ		
ご利用者負担額 (1割)	300 円	月額レンタル料金 3,000 円
(2割)	600円	
(3割)	900円	

商品名	商品番号	商品コード
レッツゴーミニ (シルバー)	23-5993-1	00110-000106
折りたたみ時：幅 50.5 × 奥行 24 × 高さ 81 ~ 89cm キャスター：約6インチ		
ご利用者負担額 (1割)	300 円	月額レンタル料金 3,000 円
(2割)	600円	
(3割)	900円	

エスコート MESC P

モルテン

屋内 **重さ 3 kg**



行きたいところへ行ける。動線づくりのための屋内用歩行車。

商品名	商品番号	商品コード
エスコート MESC P	23-6858-1	00054-000612
キャスター：14.5cm		
ご利用者負担額 (1割)	300 円	月額レンタル料金 3,000 円
(2割)	600円	
(3割)	900円	

エスコート wp MESC PW

モルテン

屋内 **重さ 3.5 kg**



行きたいところへ行ける。動線づくりのための屋内用歩行車。

商品名	商品番号	商品コード
エスコート wp MESC PW	23-6860-1	00054-000613
キャスター：14.5cm		
ご利用者負担額 (1割)	350 円	月額レンタル料金 3,500 円
(2割)	700円	
(3割)	1,050円	

税込価格で表記しています。(**非課税** ※非課税 と表記のない商品に限る) **単位:CM**

サービスコード/歩行者 介護給付:171009 予防給付:671009

ベッド・
ベッド
付属品

床ずれ
防止用具

体位
変換器

認知症
老人徘徊
感知機器

手すり

歩行
補助杖

歩行者

車椅子・
車椅子
付属品

スロープ

移動用
リフト・
つり具

介護保険
購入
対象品

販売品

情報

シンフォニーSPスリム

島製作所

横幅が小さいスリムな歩行者。狭い場所も小回りがきき、操作しやすい。

折りたたみ 重さ 4.9kg
屋内 屋外



- コンパクト (横幅48cm) なのにゆったり座れるので、外出も安心。
- 折りたたみ時、高さも低くなるので、持ち運び・収納に便利。
- 3WAYキャスター(固定・120度・360度)と左右連動ブレーキで、安全。

商品名	商品番号	商品コード
シンフォニーSPスリム(花柄紺)	23-6344-1	00576-000039
シンフォニーSPスリム(オレンジ/BR)	23-6345-1	00576-000039

折りたたみ時:幅48×奥行33×高さ69cm 袋サイズ:幅27×奥行15×高さ28cm(外寸) キャスター:約5.7インチ

ご利用者負担額 (1割)	250 円	(2割)	500 円	月額レンタル料金	
		(3割)	750 円		2,500 円

テイコブリトルスリム WAW04

幸和製作所



小回りが利き、軽さが魅力のスリム設計。※歩行時は座面を上げてご使用ください。

商品名	商品番号	商品コード
テイコブリトルスリム(ネイビー)	23-6001-1	00030-000163

折りたたみ時:幅47×奥行35×高さ72cm キャスター:6インチ

袋サイズ:幅30×奥行12×高さ34cm

ご利用者負担額 (1割)	300 円	(2割)	600 円	月額レンタル料金	
		(3割)	900 円		3,000 円

シンフォニーSP

島製作所



折りたたみレバーを上げるだけで簡単にたためます。折りたたんだ状態でも自立します。

折りたたみ 重さ 5.9kg
屋内 屋外



片方のブレーキで両側のブレーキを制御出来ます。



袋の中のイメージ

商品名	商品番号	商品コード
シンフォニーSP(CLプラウン)	52-0159-1	00576-000014

折りたたみ時:幅50×奥行28.5×高さ86.5cm 袋サイズ:幅30.5×奥行14.5×高さ26cm キャスター:約5.7インチ

ご利用者負担額 (1割)	250 円	(2割)	500 円	月額レンタル料金	
		(3割)	750 円		2,500 円

ベッド・
ベッド
付属品

歩行器

床ずれ
防止用具

エール

日本ケアサプライ

安全・便利な機能をそそえたグリーンケアオリジナル歩行器

グリーン
ケア
折り
たたみ
重さ
6.8
kg
エールS
屋内 屋外

体位
変換器

認知症
老人徘徊
感知機器

手すり



歩行
補助杖

歩行器

車椅子・
車椅子
付属品

スロープ

エールSの 3つの 特徴

かるやか

あんしん

べんり



移動用
リフト・
つり具

商品名	商品番号	商品コード
エールS (ボルドー)	23-6174-1	00614-000019
折りたたみ時：幅52.3×奥行41.2×高さ88.7 カスター：約8インチ		
重さ：6.8kg 袋サイズ：幅30×奥行20×高さ16cm		
ご利用者 負担額 (1割)	250 円	月額レンタル料金 2,500 円
(2割)	500 円	
(3割)	750 円	

商品名	商品番号	商品コード
エールM (シャルドネ)	23-6175-1	00614-000020
折りたたみ時：幅58.3×奥行40.6×高さ97.7 カスター：約8インチ		
重さ：7.3kg 袋サイズ：幅30×奥行20×高さ16cm		
ご利用者 負担額 (1割)	250 円	月額レンタル料金 2,500 円
(2割)	500 円	
(3割)	750 円	

介護保険
購入
対象品

販売品

情報

セーフティーアームロータポケット RS5470

イーストアイ

コンパクトサイズで、限られたスペースでの使用に便利。

折り
たたみ
重さ
6.2
kg
屋内 屋外



小物も収納しやすいバッグ



ドリンクホルダーが付いたバッグには、最大3kgの荷物を収納できます。

身体側についているポケットは、歩行器を使っている時でも、小物を取り出しやすく便利。

商品名	商品番号	商品コード
RS5470	23-6467-1	00465-000111
折りたたみ時：幅46×奥行39×高さ82cm カスター：前輪8インチ、後輪6インチ		
袋サイズ：幅30×奥行12×高さ30cm		
ご利用者 負担額 (1割)	250 円	月額レンタル料金 2,500 円
(2割)	500 円	
(3割)	750 円	

税込価格で表記しています。(**非課税** ※非課税 と表記のない商品に限る) **単位:CM**

サービスコード/歩行器 介護給付:171009 予防給付:671009

ベッド・
ベッド
付属品

床ずれ
防止用具

体位
変換器

認知症
老人徘徊
感知機器

手すり

歩行
補助杖

歩行器

車椅子・
車椅子
付属品

スロープ

移動用
リフト・
つり具

介護保険
購入
対象品

販売品

情報

リトルターン ハイタイプ/トール103タイプ

アロン化成



ハイタイプ



トール103タイプ

商品名	商品番号	商品コード
ハイタイプ	23-5966-1	00221-000456

折りたたみ時:幅26×奥行65×高さ74~86cm 袋サイズ:幅29×奥行16×高さ28cm キャスター:約7.8インチ

ご利用者負担額 (1割)	300円	(2割) 600円	月額レンタル料金	3,000円
		(3割) 900円		

商品名	商品番号	商品コード
トール103タイプ	23-6468-1	00221-000549

折りたたみ時:幅26×奥行65×高さ88.5~103.5cm 袋サイズ:幅33.5×奥行16×高さ28cm キャスター:約7.8インチ

ご利用者負担額 (1割)	300円	(2割) 600円	月額レンタル料金	3,000円
		(3割) 900円		

トライリンク

アロン化成



コンパクトにしまえる、
左右折畳み構造



折りたたんだ後も自立します

大容量バックで買い物にも対応



大容量13リットル

大きく使えて、小さくしまえる歩行器です。

商品名	商品番号	商品コード
トライリンク	23-6062-0	00221-000467

折りたたみ時:幅22×奥行61.5×高さ76~86cm キャスター:約8インチ

袋サイズ(約):幅33×奥行15×高さ25cm

ご利用者負担額 (1割)	300円	(2割) 600円	月額レンタル料金	3,000円
		(3割) 900円		

テイコブリトルハイII WAW15

幸和製作所



大口徑のバッグ
容量たっぷり機能的な
バッグは出し入れも簡単!
便利なサイドポケット付き。

最大押し手高さ 92cm
スリムな本体幅でありな
がら92cmまでの高さ調節
が可能。

軽量でコンパクト。幅広い高さ調節のできる歩行車です。 ※歩行時は座面を上げてご使用ください。

商品名	商品番号	商品コード
テイコブリトルハイII(チェックブラック)	23-6145-1	00030-000173

折りたたみ時:幅52×奥行37×高さ81.5cm キャスター:約6インチ

袋サイズ:幅32×奥行16×高さ33cm

ご利用者負担額 (1割)	300円	(2割) 600円	月額レンタル料金	3,000円
		(3割) 900円		

ベッド・
ベッド
付属品

歩行器

床ずれ
防止用具

ショッピングターン

アロン化成

体位
変換器

認知症
老人徘徊
感知機器

手すり



非課税 折りたたみ 重さ 6.1kg
屋内 屋外



カゴをフックで固定できます
バスケットホルダーがあるため、カゴを安定して置くことができます

買い物カゴが載せられて、歩行器のまま買い物ができる！
買い物に適した歩行器です。※製品にカゴは付属しません。

商品名	商品番号	商品コード
ショッピングターン	23-6077-0	00221-000507
折りたたみ時：幅28×奥行73×高さ72.5cm キャスター：約8インチ		
袋サイズ：幅34×奥行18.5×高さ26cm		
ご利用者負担額 (1割)	300円	(2割) 600円 (3割) 900円
		月額レンタル料金 3,000円

歩行
補助杖

シンフォニーバスケットSP クラシックガーデンNB

島製作所

前にも後ろにも座れる快適歩行車

折りたたみ 重さ 7.2kg
屋内 屋外

歩行器



フタ・カゴ受け付き
お買い物などで、カゴ受けを出すことで店内でカゴを乗せることができます。

3WAYキャスター
キャスターレバーで固定(0度)左右60度・フリー(360度)のお好みに合わせて3タイプの使い分けが可能です。

商品名	商品番号	商品コード
シンフォニーバスケットSP クラシックガーデンNB	23-6837-1	00576-000052
折りたたみ時：幅51×奥行41×高さ87cm キャスター：約5.7インチ		
袋サイズ：幅29.5×奥行28.5×高さ25.5cm		
ご利用者負担額 (1割)	300円	(2割) 600円 (3割) 900円
		月額レンタル料金 3,000円

車椅子・
車椅子
付属品

スロープ

移動用
リフト・
つり具

シンフォニーラクーン

島製作所

折りたたみ 重さ 7kg
屋内 屋外

介護保険
購入
対象品

販売品

情報



3WAYキャスター
固定(0度)、左右各60度、フリー(360度)の3種類の設定が可能。

選べる操作方法
握れる部分が2カ所あり、プレーキとストッパーの一体システムなので操作がしやすい。

商品名	商品番号	商品コード
シンフォニーラクーン (格子NB)	23-6346-1	00576-000040
折りたたみ時：幅55×奥行48×高さ77cm キャスター：7.1インチ		
バックサイズ：幅30×奥行31×高さ19cm (外寸)		
ご利用者負担額 (1割)	300円	(2割) 600円 (3割) 900円
		月額レンタル料金 3,000円

税込価格で表記しています。(**非課税** ※非課税 と表記のない商品に限る) **単位:CM**

サービスコード/歩行器 介護給付:171009 予防給付:671009

ベッド・
ベッド
付属品

リトルターンZ

アロン化成

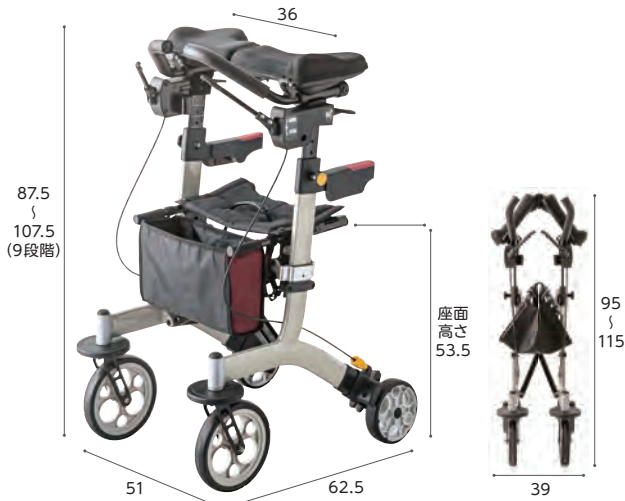

折りたたみ **9.5kg**
屋内 屋外

コンパクトな製品サイズと小回りを補助する回転ローラー機能



最小旋回径が77.4cmと小さいため、家の狭い廊下でも小回りが利きます。

最小旋回径 77.4cm コンパクトでも足元の寸幅は36cmと大きく、足送りしやすい



回転補助ローラー 旋回時に壁に当たっても回転補助ローラーが回転を補助するので、狭い家の廊下でも楽々小回りができ、一人でも移動できます。

立ち上がりを補助するグリップ機能



立ち上がり補助グリップ



従来までのリトルターンの安定性と、手元の補助グリップで、ベッドや椅子から安定して立ち上がることができます。これによりスムーズに歩行車を使用することが可能です。

商品名	商品番号	商品コード
リトルターンZ	23-6706-1	00221-000624

折りたたみ時:幅39×奥行62.5×高さ95~115cm キャスター:前輪約8インチ、後輪約6インチ
袋サイズ:幅29×奥行12×高さ19cm

ご利用者負担額 (1割) **400円** (2割) **800円** (3割) **1,200円** 月額レンタル料金 **4,000円**

床ずれ
防止用具

体位
変換器

認知症
老人徘徊
感知機器

手すり

シトレア WAW23

幸和製作所



折りたたみ **7.9kg**
屋内 屋外



コンパクト・軽量設計 本体幅は48cmとコンパクト、重量は7.9kgと比較的軽量で、女性でも扱いやすいです。



キャスター構造 ベアリングを使用した車軸で、旋回がスムーズです。タイヤには耐摩耗性に優れたTPE素材を使用しています。

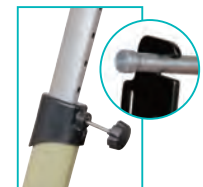

高さ調整ネジ抜け防止 高さ調整ネジが抜け落ちない使用になっているため、紛失を防止します。

軽量・コンパクトな前腕支持歩行車。

商品名	商品番号	商品コード
WAW23(クリームイエロー)	23-6593-1	00030-000226

折りたたみ時:幅48×奥行40×高さ83.5 cm キャスター:前輪約20cm、後輪約15cm
袋サイズ:幅27.5×奥行27×高さ18.5cm

ご利用者負担額 (1割) **400円** (2割) **800円** (3割) **1,200円** 月額レンタル料金 **4,000円**

歩行
補助杖

歩行器

車椅子・
車椅子
付属品

スロープ

移動用
リフト・
つり具

テイコブリトルボンベ WAW06

幸和製作所



折りたたみ **5.6kg**
屋内 屋外



●黒を基調としたシンプルでスマートなデザインです。また、取り外してショルダーバッグとしても使えます。

●外出先で疲れたとき、サッと座面を出して座れるので便利です。

●バッグの内側には呼吸同調器が収納できる内ポケット付きです。



酸素療法したまま外出ができる歩行車

商品名	商品番号	商品コード
WAW06	23-6028-1	00030-000165

折りたたみ時:幅52×奥行42.5×高さ81.5cm 袋サイズ:幅26×奥行14.5×高さ50cm キャスター:直径15cm

ご利用者負担額 (1割) **400円** (2割) **800円** (3割) **1,200円** 月額レンタル料金 **4,000円**

●ボンベがすっぽり入ります。

介護保険
購入
対象品

販売品

情報

ベッド・
ベッド
付属品

歩行器

床ずれ
防止用具

歩行車ラビットライト WR-10-MG

ウェルパートナーズ

グリップと前腕支持台パターンの2wayで使える歩行車

非課税 折りたたみ 重量 8.5kg
屋内 屋外

体位
変換器

認知症
老人徘徊
感知機器

手すり

歩行
補助杖



●グリップと前腕支持台の2パターンで使えます。

前腕支持台パターン

体幹のバランスが不安定の方は、支持台に肘をついて安定した歩行ができます。



グリップパターン

支持台を跳ね上げれば左右のグリップを握り背筋を伸ばして歩行できます。



●前輪は10インチ(直径約25.4cm)の大きさで悪路でも操作しやすいです。

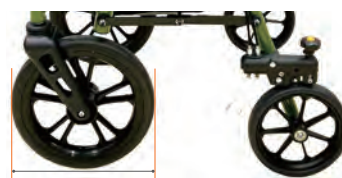

●後輪のスピードコントローラー(抵抗器)は目盛りが追加され、左右の同調が楽になりました。

●折りたたむとコンパクトに自立もします。

歩行器

車椅子・
車椅子
付属品

スロープ

移動用
リフト・
つり具

商品名	商品番号	商品コード
WR-10-MG	23-6978-0	01009-00049
折りたたみ時:幅49×奥行41×高さ91cm カスター:前輪10インチ・後輪7インチ		
ご利用者負担額 (1割)	400円 (2割)	800円 (3割)
		月額レンタル料金 4,000円

歩行車friend

ウェルパートナーズ

非課税 折りたたみ 重量 8.5kg
屋内 屋外

介護保険
購入
対象品

販売品

情報



スピード調整機構

ネジで最適な車輪の回転の調整が可能。全機種標準装備。

前腕支持台

柔らかく腕に優しく滑らない、汚れに強いレザータイプ。前方へ回転させると座面に座れます。

大きめの前輪

歩道の段差も楽々。スムーズに歩行ができます。

高さ調整

身長に合わせて調整できるので、一台で複数の方が使えます。

ここがちがう!

ブレーキワイヤーの前方への張り出しを極力抑え、巻き込み、挟み込みを防ぎます。



ループハンドル

握ったままで安定した歩行ができます。

ハンドブレーキ / パーキングブレーキ

軽くて握りやすいブレーキレバー。肘を台にあずけた状態でも簡単にブレーキがききます。

商品名	商品番号	商品コード
歩行車friend(グレアメタリック)	23-6075-0	01009-000025
折りたたみ時:幅51×奥行47×高さ78~98cm カスター:前輪8インチ・後輪7インチ		
ご利用者負担額 (1割)	400円 (2割)	800円 (3割)
		月額レンタル料金 4,000円

税込価格で表記しています。(**非課税** ※非課税 と表記のない商品に限る) **単位:CM**

サービスコード/歩行器 介護給付:171009 予防給付:671009

ベッド・
ベッド
付属品

床ずれ
防止用具

体位
変換器

認知症
老人徘徊
感知機器

手すり

歩行
補助杖

歩行器

車椅子・
車椅子
付属品

スロープ

移動用
リフト・
つり具

介護保険
購入
対象品

販売品

情報

U WalkerII ユーウォーカー2

タカノ



非課税 折りたたみ 重さ 10kg
屋内 屋外

**工具不要で
速度制御機能をオンオフ**
ダイヤルを回して速度制御機能のオン/オフを切り替えます。工具の必要がありません。

**ダイヤル操作で
簡単速度調節**
速度制御機能オンの時は歩き出しから制御がかかり、強さは6段階で調節できます。

速度制御付の歩行車。ハンドル高さは98cm(8段階)まで上がり、身長の高い方にも安心してお使いいただけます。

商品名	商品番号	商品コード
ユーウォーカー2(オレンジ)	23-6595-0	00297-000118

折りたたみ時: 幅57×奥行39×高さ86cm キャスター: 直径20cm

ご利用者負担額 (1割)	(2割)	(3割)	月額レンタル料金
400円	800円	1,200円	4,000円

テイコブリトルR HS05R

幸和製作所



多機能バック
最大15リットルの大容量バック!片手でも簡単に開けることができます。

※歩行時は座面を上げてご使用ください。

抑速ブレーキ付 ※ナプテスコ社製
一定の速度を越えるとブレーキが働き、減速する機能。
転倒を防止し、下り坂でも安定した歩行をすることができます。

折りたたみ 重さ 7.8kg
屋内 屋外



抑速ブレーキ付で一定の速度を超えるとブレーキが働き減速します。
転倒を防止し、下り坂でも安定した歩行をすることができます。

商品名	商品番号	商品コード
テイコブリトルR	23-5958-1	00030-000144

折りたたみ時: 幅53.5×奥行39.5×高さ73.5cm 袋サイズ: 幅32×奥行16×高さ34cm

重さ: 7.8kg キャスター: 前輪18cm、後輪20cm

ご利用者負担額 (1割)	(2割)	(3割)	月額レンタル料金
400円	800円	1,200円	4,000円

シトレアR WAW25

幸和製作所



折りたたみ 重さ 8.8kg
屋内 屋外

抑速ブレーキ内蔵後輪「pallu/パルル」

一定の速度を超えるとブレーキが働き、速度を抑えるため、下り坂も安心です。ブレーキ力は「強・中・弱」の3段階で調整が可能で、一般的なマイナスイキで切り替え操作ができます。



商品名	商品番号	商品コード
WAW25(クリームイエロー)	23-6733-1	00030-000231

折りたたみ時: 幅48×奥行40×高さ83.5cm キャスター: 前輪約20cm、後輪約15cm

袋サイズ: 幅27.5×奥行27×高さ18.5cm

ご利用者負担額 (1割)	(2割)	(3割)	月額レンタル料金
500円	1,000円	1,500円	5,000円

ベッド・
ベッド
付属品



車椅子・車椅子付属品

床ずれ
防止用具

体位
変換器

認知症
老人徘徊
感知機器

手すり

歩行
補助杖

歩行器

車椅子・
車椅子
付属品

スロープ

移動用
リフト・
つり具

介護保険
購入
対象品

販売品

情報

チェックポイント

目的



- 車椅子でどこにいきたい？
- 屋内で使う？屋外で使う？
- どのくらいの時間使用する？

状態像



- 身体との適合は？
- 心理的な適合は？
- 予算などの社会的適合は？

環境適合

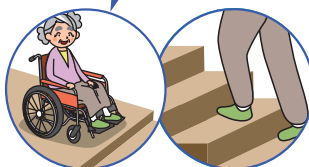

- 部屋の広さ、行動範囲は？
- 通路の幅は十分ですか？
- 段差や階段はありますか？

動かし方で選ぶ

ご自分の両腕で動かせる方におすすめ (自走)



ケアフィットプラス(自走)



カルッタ CRT-1(自走)



ネクストコア 11B(自走)

ご自分の片手、片足で動かせる方におすすめ (自走)



ケアフィットウイング(自走)



ネクストコア・アジャスト(自走)



キックロール(自走)

介助で移動される方におすすめ (介助)



ケアフィットウイング(介助)



ケアフィットプラス(介助)



カルティマ 8(介助)

狭い室内で使用される方におすすめ



スキットシリーズ(介助)



スキット 6 輪タイプ(自走)

電動サポートが必要な方におすすめ



WHILL



アシストホイールライト

税込価格で表記しています。(**非課税** ※非課税 と表記のない商品に限る) **単位:CM**
 サービスコード/車椅子 介護給付:171001 予防給付:671001/車椅子付属品 介護給付:171002 予防給付:671002

ベッド・
 ベッド
 付属品

床ずれ
 防止用具

体位
 変換器

認知症
 老人徘徊
 感知機器

手すり

歩行
 補助杖

歩行器

車椅子・
 車椅子
 付属品

スロープ

移動用
 リフト・
 つり具

介護保険
 購入
 対象品

販売品

情報

座ったときの姿勢で選ぶ

円背の方におすすめ



ケアフィットウイング



ケアフィットプラス



オアシスポジティブ

座位姿勢のバランス維持にサポートが必要な方におすすめ



ケアフィットウイング



イージーフィット



グレイスコア・アジャスト

体幹だけではなく頭のサポートまで必要で様々な休息姿勢をとりたい方におすすめ



TRC-3DX



くるーん



マイチルト・ミニ3D

ベッドへの移乗方法で選ぶ

立って移乗ができる方におすすめ



ケアフィットプラス(自走)



BAL-1(自走)



ふわりす(自走)

座ったままなら移乗できる方におすすめ

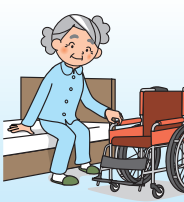

ケアフィットウイング



イージーフィット



ネクストコア・マルチ

ご自分で姿勢を変えられない方におすすめ



TRC-3DX



ネットィem



マイチルト・ミニ3D

ベッド・
ベッド
付属品



車椅子・車椅子付属品

床ずれ
防止用具

体位
変換器

認知症
老人徘徊
感知機器

手すり

歩行
補助杖

歩行器

車椅子・
車椅子
付属品

スロープ

移動用
リフト・
つり具

介護保険
購入
対象品

販売品

情報

車椅子の機能と名称

背シート

背張り
調節



ご利用者の体の状態に合わせて背シートの張りが調節できます。

リクライニング



背シートが後方に倒れます。

介助用ブレーキレバー

介助用
ブレーキレバー



介助用のブレーキレバーが付いています。

ハンドリム

ティッピングレバー

タイヤ (後輪)

ノーパンク
タイヤ



空気圧の低下や、空気漏れの心配がありません。

キャスター (前輪)

ショックス
キャスター



屋外などの凸凹のある道でも振動が伝わりにくいキャスターです。

ティルト



座シートと背シートの角度はそのままに後方に倒れます。

シート
ベルト



車椅子からずり落ちないように体を固定します。

ハンドグリップ

グリップ
高さ調節



介助者の手の位置に合わせてグリップの高さを調節できます。

アームサポート(ひじ当て)

ひじ当て
ウイング



ひじ当てがはね上がり、移乗に便利です。

ひじ当て
高さ調節



ご利用者の体に合わせてひじ当ての高さが調整できます。

座シート

クッション



長時間座っていても疲れにくく、床ずれ防止効果もあります。

レッグサポート

フットサポート

スイング
アウト



フット・レッグサポートが外方折りたたみ式で、移乗や片足歩行の時に便利です。

重さの色分け

軽 **0.00 kg** 13kg 未満

普通 **0.00 kg** 13kg~18kg 以上 未満

重 **0.00 kg** 18kg 以上

車椅子の機能

車椅子(自走)

- 自分で操作する
- 後輪が大きい
- ハンドリムがある



車椅子(介助)

- 介助者が操作してくれる
- 後輪が小さい
- コンパクト



ティルト・リクライニング式車椅子

- 座シートと背シートの角度はそのままに後方に倒れる(ティルト)
- 背シートが後方に倒れる(リクライニング)
- 頭部までサポートし安定した座位姿勢を保つ



税込価格で表記しています。(**非課税** ※非課税 と表記のない商品に限る) **単位:CM**

サービスコード/車椅子 介護給付:171001 予防給付:671001/車椅子付属品 介護給付:171002 予防給付:671002

ベッド・
ベッド
付属品

床ずれ
防止用具

体位
変換器

認知症
老人徘徊
感知機器

手すり

歩行
補助杖

歩行者

車椅子・
車椅子
付属品

スロープ

移動用
リフト・
つり具

介護保険
購入
対象品

販売品

情報

カルッタ (自走) CRT-3-CZ (ネイビー)

ミキ



超軽量・コンパクトのCRTシリーズのモジュールタイプに、
移乗がスムーズにできる「ウイング・スイングアウト仕様」
が追加されました。



バックインナーサポート・
座インナーシート
軽量ハイポリマータイヤ(黒)
SKブレーキ
スイングアウト
ウイング

- 非課税**
- 介助用 フレームレバー
 - ひじ当て ウイング
 - ひじ当て 高さ調節
 - スイングアウト
 - 背張り調節
 - グリップ 高さ調節
 - ノーパンクタイヤ
 - ショックスキャスター
 - クッション

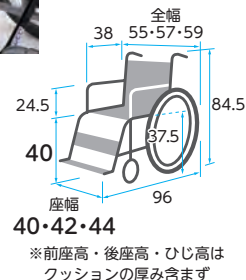

重さ
12.9
kg

商品名	商品番号	商品コード
CRT-3-CZ(ネイビー)	21-7368-0	00122-000638
前輪:6インチ 後輪:22インチ 折りたたみ:全幅32×全高67×全長92cm クッション厚さ:3cm		
ご利用者負担額 (1割)	600 円	月額レンタル料金 6,000 円
	(2割) 1,200 円	
	(3割) 1,800 円	

カルティマ (自走) 多機能タイプ CRT-7

ミキ



軽くて、コンパクト!持ち運びに便利な車椅子



新ハイパーXフレーム
車椅子の心臓部であるXフレームを見直し、軽量化と剛性を両立。更により心地もアップしました。
ワンハンドブレーキ(特許出願済)
左右いずれかの一方のレバーを引くことで、両輪の駐車ブレーキをかけることができます。また、伸縮延長レバーを伸ばすと軽い力でブレーキを操作することができます。
軽量ハイポリマータイヤ(黒)
従来より軽量のメンテナンスフリーのノーパンクタイヤ。パンクや空気漏れの心配がないので、とても便利です。

- 非課税**
- 介助用 フレームレバー
 - ひじ当て ウイング
 - ひじ当て 高さ調節
 - スイングアウト
 - 背張り調節
 - グリップ 高さ調節
 - ノーパンクタイヤ
 - ショックスキャスター
 - クッション

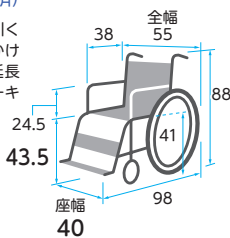

重さ
11.2
kg

商品名	商品番号	商品コード
CRT-7(ネイビー)	21-6723-0	00122-000572
前輪:6インチ 後輪:22インチ		
折りたたみ:全幅32×全高70.5×全長69(フット・レグサポートをつけたままの場合93) cm		
ご利用者負担額 (1割)	600 円	月額レンタル料金 6,000 円
	(2割) 1,200 円	
	(3割) 1,800 円	

カルッタ (自走) CRT-1

ミキ



軽くて、コンパクト!持ち運びに便利な車椅子



新ハイパーXフレーム
車椅子の心臓部であるXフレームを見直し、軽量化と剛性を両立。更により心地もアップしました。
新構造ワンタッチシート(特許出願済)
背・座シートともに工具なしで簡単にシートの取り付け・取り外しができるので、メンテナンスの時間短縮にもつながります。
軽量ハイポリマータイヤ(黒)
従来より軽量のメンテナンスフリーのノーパンクタイヤ。パンクや空気漏れの心配がないので、とても便利です。

- 非課税**
- 介助用 フレームレバー
 - ひじ当て ウイング
 - ひじ当て 高さ調節
 - スイングアウト
 - 背張り調節
 - グリップ 高さ調節
 - ノーパンクタイヤ
 - ショックスキャスター
 - クッション

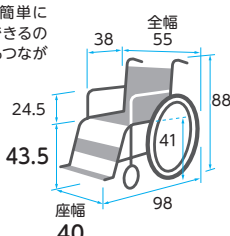

重さ
9.7
kg

商品名	商品番号	商品コード
CRT-1(ネイビー)	21-6717-0	00122-000560
前輪:6インチ 後輪:22インチ 折りたたみ:全幅32×全高70.5×全長93cm		
ご利用者負担額 (1割)	440 円	月額レンタル料金 4,400 円
	(2割) 880 円	
	(3割) 1,320 円	

ベッド・
ベッド
付属品



車椅子・車椅子付属品

床ずれ
防止用具

ネクストコア・アジャスト (自走) NEXT-51B HB

松永製作所

体位
変換器

認知症
老人徘徊
感知機器

手すり

重さ
15.2
kg



ハイブリッドタイヤ
衝撃吸収性の良い
ノーパンクタイヤ。
エアータイヤに近い
乗り心地です。
空気不足によるブレ
キの効きに影
響ができません。

アームサポートが跳ね上がり、フット・レッグサポートが
外側へひらく、移乗に便利な車椅子

アームレスト、座シートの高さ調整機能が姿勢を
サポートします。

肘掛・座面・フットサポート調整機能で
姿勢をサポートするモジュールタイプ

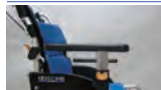

アームサポート高さ調整
市販のクッションの組み
合わせ時に!

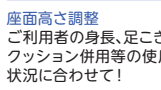

座面高さ調整
ご利用者の身長、足こぎ、
クッション併用等の使用
状況に合わせて!



フットサポート前後&角
度調整
身体や状態に合わせて!

- 非課税
- 介助用
フレイクバー
 - ひじ当て
ウイング
 - ひじ当て
高さ調節
 - スイング
アウト
 - 背張り
調節
 - グリップ
高さ調節
 - ノーパンク
タイヤ
 - ショックス
キャスター
 - クッション

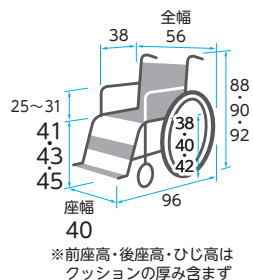

商品名	商品番号	商品コード
NEXT-51B HB (ブルー)	21-7019-0	00066-000362
前輪: 6インチ 後輪: 22インチ 折りたたみサイズ: 全幅28×全高67.5×全長96cm クッション厚さ: 前方3cm後方2cm		
ご利用者 負担額 (1割)	600 円	(2割) 1,200 円 (3割) 1,800 円
月額レンタル料金	6,000 円	

歩行
補助杖

ネクストコア・マルチ (自走) NEXT-31B HB

松永製作所

歩行者

車椅子・
車椅子
付属品

スロープ

移動用
リフト・
つり具

重さ
13.8
kg



ハイブリッドタイヤ
衝撃吸収性の良い
ノーパンクタイヤ。
エアータイヤに近い
乗り心地です。
空気不足によるブレ
キの効きに影
響ができません。

アームサポートが跳ね上がり、フット・レッグサポートが
外側へひらく、移乗に便利な車椅子



●スイングイン&アウト

真上への脱着も可能!
ひじ当てウイング、フットレストスイングアウト機能
により、安全で負担の少ない移乗をサポートします。

- 非課税
- 介助用
フレイクバー
 - ひじ当て
ウイング
 - ひじ当て
高さ調節
 - スイング
アウト
 - 背張り
調節
 - グリップ
高さ調節
 - ノーパンク
タイヤ
 - ショックス
キャスター
 - クッション

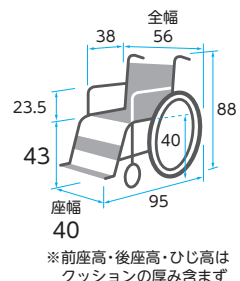

商品名	商品番号	商品コード
NEXT-31B HB (ブルー)	21-7017-0	00066-000360
前輪: 6インチ 後輪: 22インチ 折りたたみ: 全幅28×全高65.5×全長95cm クッション厚さ: 前方3cm 後方2cm		
ご利用者 負担額 (1割)	540 円	(2割) 1,080 円 (3割) 1,620 円
月額レンタル料金	5,400 円	

介護保険
購入
対象品

ネクストコア (自走) NEXT-11B HB

松永製作所

販売品

情報

重さ
12.4
kg



ハイブリッドタイヤ
衝撃吸収性の良い
ノーパンクタイヤ。
エアータイヤに近い
乗り心地です。
空気不足によるブレ
キの効きに影
響ができません。

背張り調整により座位姿勢のバランス維持を
サポートする車椅子

スリム&軽量を実現。左右独立の背張り調整可能な立体
スリングシートを採用し、側彎の方にも対応可能です。



●背フレーム後方曲げ
背張り調整
(NEXT COREシリーズ共通)

円背の方でもお尻を奥まで
しっかり入れた上で、体を起
こして座ることが出来ます。



●フットサポート調整

フットサポート高さを工具を
使わずに調整できる新機構
を採用しました。

- 非課税
- 介助用
フレイクバー
 - ひじ当て
ウイング
 - ひじ当て
高さ調節
 - スイング
アウト
 - 背張り
調節
 - グリップ
高さ調節
 - ノーパンク
タイヤ
 - ショックス
キャスター
 - クッション

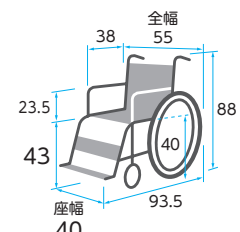

商品名	商品番号	商品コード
NEXT-11B HB (ブルー)	21-7013-0	00066-000358
前輪: 6インチ 後輪: 22インチ 折りたたみ: 全幅29×全高65.5×全長93.5cm		
ご利用者 負担額 (1割)	460 円	(2割) 920 円 (3割) 1,380 円
月額レンタル料金	4,600 円	

税込価格で表記しています。(**非課税** ※非課税と表記のない商品に限る) **単位:CM**

サービスコード/車椅子 介護給付:171001 予防給付:671001/車椅子付属品 介護給付:171002 予防給付:671002

ベッド・
ベッド
付属品

ネクストコア・ミニモ(自走) NEXT-50B HB

松永製作所



重さ
14.9
kg



ハイブリッドタイヤ
衝撃吸収性の良いノーパンク
タイヤ。エアータイヤに近い
乗り心地です。空気不足による
ブレーキの効きに影響が
ありません。



アームサポート高さ調節
※写真の製品は色違いです



座面高さ調節

アームサポートが跳ね上がり、フット・レッグサポートが
外側へひらく、移乗に便利な車椅子

「立体スリングシート」により、左右独自の背張り調整が可能です。
クッション併用で足こぎをされる方に、超低床にも設定可能な
低床モジュールタイプです。

自走型



フットサポート
前後&角度調節

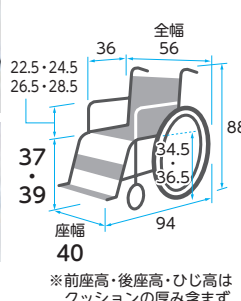

非課税

- 介助用
ブレーキバー
- ひじ当て
ウイング
- ひじ当て
高さ調節
- スイング
アウト
- 背張り
調節
- グリップ
高さ調節
- ノーパンク
タイヤ
- ショックレス
キャスター
- クッション

商品名	商品番号	商品コード
NEXT-50B HB(ブルー)	21-7029-0	00066-000364
前輪:6インチ 後輪:20インチ 折りたたみ:全幅28×全高63.5×全長94cm	クッション厚さ:前方3cm 後方2cm	
ご利用者 負担額 (1割)	620 円	(2割) 1,240 円 (3割) 1,860 円
		月額レンタル料金 6,200 円

床ずれ
防止用具

体位
変換器

認知症
老人徘徊
感知機器

手すり

ネクストコア・ワイドHB(自走) NEXT-52B HB

松永製作所



重さ
16.6
kg



ハイブリッドタイヤ
衝撃吸収性の良い
ノーパンクタイヤ。
エアータイヤに近い
乗り心地です。
空気不足による
ブレーキの効きに影
響ができません。

座幅46cm使用者最大体重130kg、前座高47cmは
180cmの方も座れるモジュール車椅子です。



足台前後&
角度調整機構

肘掛高さ調整機構



3D立体スリング

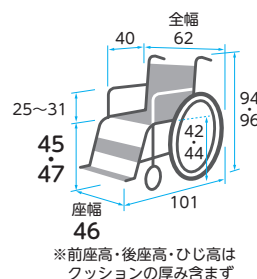

非課税

- 介助用
ブレーキバー
- ひじ当て
ウイング
- ひじ当て
高さ調節
- スイング
アウト
- 背張り
調節
- グリップ
高さ調節
- ノーパンク
タイヤ
- ショックレス
キャスター
- クッション

商品名	商品番号	商品コード
NEXT-52B HB(ブルー)	21-7117-0	00066-000394
前輪:6インチ 後輪:24インチ 折りたたみ:全幅34×全高73.5×全長101cm	クッション厚さ:前方3cm 後方2cm	
ご利用者 負担額 (1割)	700 円	(2割) 1,400 円 (3割) 2,100 円
		月額レンタル料金 7,000 円

歩行
補助杖

歩行器

車椅子・
車椅子
付属品

スロープ

移動用
リフト・
つり具

ケアフィットウイング(自走)

ミキ



重さ
16
kg

ケアフィットウイング
CARE FIT WING

アームサポートが跳ね上がり、フット・レッグサポ
ートが外側へひらく、移乗に便利な車椅子

ワンフィットベルトと3Dフレームにより、小柄な方や
円背の方にもやさしくフィットします。



ウイング スイングアウト



体にフィット

胸椎下部を支える胸椎サ
ポートベルト、及び骨盤を
支えるための腰椎サポ
ートベルトを追加。心地よく体
幹を安定的に保持します。

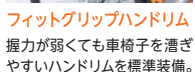

フィットグリップハンドリム
握力が弱くても車椅子を漕ぎ
やすいハンドリムを標準装備。

- グリーン
ケア
- 介助用
ブレーキバー
- ひじ当て
ウイング
- ひじ当て
高さ調節
- スイング
アウト
- 背張り
調節
- グリップ
高さ調節
- ノーパンク
タイヤ
- ショックレス
キャスター
- クッション

非課税

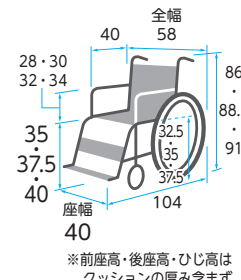

商品名	商品番号	商品コード
ケアフィットウイング	21-6821-0	00122-000584
前輪:6インチ 後輪:20インチ 折りたたみ:全幅29×全高62・64.5・67×全長94cm	クッション厚さ:前方8cm 後方6cm	
ご利用者 負担額 (1割)	600 円	(2割) 1,200 円 (3割) 1,800 円
		月額レンタル料金 6,000 円

介護保険
購入
対象品

販売品

情報

ベッド・
ベッド
付属品



車椅子・車椅子付属品

床ずれ
防止用具

モダンシリーズ(自走) KMD-C22-45-M(ソフトタイヤ仕様)

カワムラサイクル

アームサポートが跳ね上がり、フット・レッグサポートが
外側へひらく、移乗に便利な車椅子

非課税

体位
変換器

認知症
老人徘徊
感知機器

手すり

重さ
17.2
kg



【跳ね上げ式 アームサポート】

後方に跳ね上げ、肘掛
け部分をオープンにでき
ます。



【高さ調節 (5段階) アームサポート】

肘掛けの段階的な
調節ができます。



- 介助用
ブレーキバー
- ひじ当て
ウイング
- ひじ当て
高さ調節
- スイング
アウト
- 背張り
調節
- グリップ
高さ調節
- ノーバンク
タイヤ
- ショックレス
キャスター
- クッション
- シート
ベルト

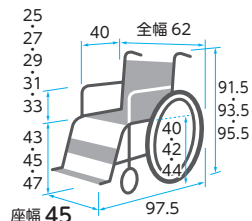

商品名	商品番号	商品コード
KMD-C22-45-M(黒)	21-7055-0	00160-000292
前輪:6インチ 後輪:22インチ 折りたたみ:全幅30×全高66.5(68.5/70.5)×全長76.5cm クッション厚さ:3cm		
ご利用者 負担額 (1割)	600 円	(2割) 1,200 円 (3割) 1,800 円
		月額レンタル料金 6,000 円

歩行
補助杖

モダンシリーズ(自走) KMD-B22-40-M/ KMD-B22-45-M

カワムラサイクル

- 非課税
- 介助用
ブレーキバー
- ひじ当て
ウイング
- ひじ当て
高さ調節
- スイング
アウト
- 背張り
調節
- グリップ
高さ調節
- ノーバンク
タイヤ
- ショックレス
キャスター
- クッション
- シート
ベルト

歩行器

車椅子・
車椅子
付属品

スロープ

移動用
リフト・
つり具

重さ
16.3
kg



KMD-B22-45-M

KMD-B22-40-M

スイングイン・アウト

脚部の開閉ができます。

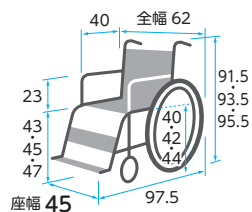
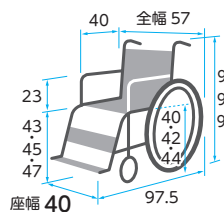

※前座高・後座高・ひじ高はクッションの厚み含まず

商品名	商品番号	商品コード
KMD-B22-40-M(チャコールグレー)	21-7136-0	00160-000288
前輪:6インチ 後輪:22インチ 折りたたみ:全幅30×全高66.5・68.5・70.5×全長76.5cm クッション厚さ:3cm		
商品名	商品番号	商品コード
KMD-B22-45-M(黒)	21-7137-0	00160-000288
前輪:6インチ 後輪:22インチ 折りたたみ:全幅30×全高66.5・68.5・70.5×全長76.5cm クッション厚さ:3cm		
ご利用者 負担額 (1割)	500 円	(2割) 1,000 円 (3割) 1,500 円
		月額レンタル料金 5,000 円

介護保険
購入
対象品

販売品

情報

モダンシリーズ(自走) KMD-A22-40-M(ソフトタイヤ仕様)

カワムラサイクル

使いやすい標準タイプ。外出が多い方にオススメです。

非課税

重さ
14.5
kg



【伸縮式駐車用ブレーキ】

軽い力で操作ラクラク!
引っ張るだけで伸びる。押
すだけで縮む。小さな力で
もしっかりと停まります。
(10cm延長)



【パチート調節機能】

回すだけの簡単調節!
工具を使わずにフットプレ
ートの位置が調節出来ます。
(0.5cmピッチ×13段階)

- 介助用
ブレーキバー
- ひじ当て
ウイング
- ひじ当て
高さ調節
- スイング
アウト
- 背張り
調節
- グリップ
高さ調節
- ノーバンク
タイヤ
- ショックレス
キャスター
- クッション
- シート
ベルト

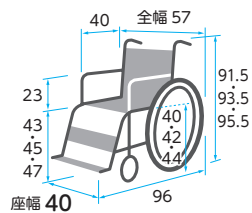

商品名	商品番号	商品コード
KMD-A22-40-M(チャコールグレー)	21-7132-0	00160-000286
前輪:6インチ 後輪:22インチ 折りたたみ:全幅30×全高64×全長94cm クッション厚さ:3cm		
ご利用者 負担額 (1割)	360 円	(2割) 720 円 (3割) 1,080 円
		月額レンタル料金 3,600 円

税込価格で表記しています。(非課税 ※非課税と表記のない商品に限る) 単位:CM

サービスコード/車椅子 介護給付:171001 予防給付:671001/車椅子付属品 介護給付:171002 予防給付:671002

ベッド・
ベッド
付属品

床ずれ
防止用具

体位
変換器

認知症
老人徘徊
感知機器

手すり

歩行
補助杖

歩行者

車椅子・
車椅子
付属品

スロープ

移動用
リフト・
つり具

介護保険
購入
対象品

販売品

情報

シン・ウルトラ(自走多機能) NA-SU2W 座幅40 鉄紺(テツコン)

日進医療器

簡単各部調整などの扱いやすさともことん追求。



さらに進化した
3Dバックサポート



新型ヒップサポートの支持で座りの安定感が大幅アップ。

座りを安定して支える
新機構を採用



新機構フレームで、座りの安定性とブレの軽減を大幅改善。足こぎスペースも確保しました。

だからそのまま…



調整しなくても快適姿勢。その安定感ほさらに向上しました。

- 非課税
- 介助用 フレーキバー
 - ひじ当て ウイング
 - ひじ当て 高さ調節
 - スイングアウト
 - 背張り調節
 - グリップ 高さ調節
 - ノーパンクタイヤ
 - ショックスキャスター
 - クッション

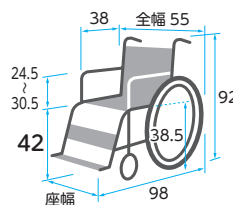

※前座高・後座高・ひじ高はクッションの厚み含まず

多機能タイプ
搭載機能

- スイングイン・アウト機能
- アームサポート跳ね上げ・高さ調整
- フットサポート角度の調節が可能

商品名	商品番号	商品コード
NA-SU2W 座幅40 鉄紺(テツコン)	21-7779-0	00175-000426
前輪:6インチ 後輪:22インチ 折りたたみ:全幅30×全高65×全長97cm		
ご利用者負担額 (1割)	850 円	(2割) 1,700 円 (3割) 2,550 円
		月額レンタル料金 8,500 円

重さ
14.6
kg



ふわりす+(KFP)シリーズ(自走) (ソフトタイヤ仕様)

カワムラサイクル

軽くて、コンパクト!持ち運びに便利な車椅子



軽くて移乗しやすい
肘部跳ね上げ・脚部のスイングアウト(着脱可能)ができるので移乗などに便利です。



軽くて押しやすい
介助者が腰を曲げずに操作をしていただける様にやさしい握りハンドル高さ「89cm」に設定しました。



軽くて介助しやすい
跳ね上げの操作レバーは指をかける箇所に凹凸をつけて握りやすい設計としました。また、操作部を認識しやすい様にレバーをカラーリングしました。

- 非課税
- 介助用 フレーキバー
 - ひじ当て ウイング
 - ひじ当て 高さ調節
 - スイングアウト
 - 背張り調節
 - グリップ 高さ調節
 - ノーパンクタイヤ
 - ショックスキャスター
 - クッション

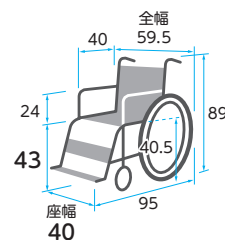

商品名	商品番号	商品コード
KFP22-40SB(すみれパープル)	21-6513-0	00160-000249
前輪:6インチ 後輪:22インチ 折りたたみ:全幅33×全高66×全長71.5cm		
ご利用者負担額 (1割)	600 円	(2割) 1,200 円 (3割) 1,800 円
		月額レンタル料金 6,000 円

重さ
11.9
kg

BAL-R3(自走)

ミキ

非課税



- 非課税
- 介助用 フレーキバー
 - ひじ当て ウイング
 - ひじ当て 高さ調節
 - スイングアウト
 - 背張り調節
 - グリップ 高さ調節
 - ノーパンクタイヤ
 - ショックスキャスター
 - クッション
 - シートベルト
 - ティルト
 - リクライニング

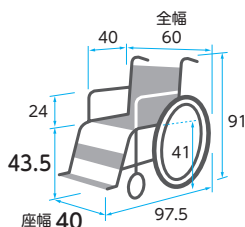

重さ
13.9
kg

商品名	商品番号	商品コード
BAL-R3	21-7728-0	00122-000680
前輪:6インチ 後輪:22インチ 折りたたみ:全幅34×全高69.5×全長72.5cm		
ご利用者負担額 (1割)	440 円	(2割) 880 円 (3割) 1,320 円
		月額レンタル料金 4,400 円

BAL-R1(自走)

ミキ

非課税



- 非課税
- 介助用 フレーキバー
 - ひじ当て ウイング
 - ひじ当て 高さ調節
 - スイングアウト
 - 背張り調節
 - グリップ 高さ調節
 - ノーパンクタイヤ
 - ショックスキャスター
 - クッション
 - シートベルト
 - ティルト
 - リクライニング

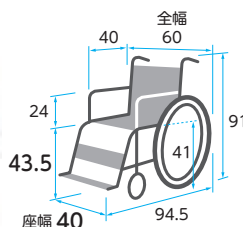

重さ
12.3
kg

商品名	商品番号	商品コード
BAL-R1	21-7726-0	00122-000678
前輪:6インチ 後輪:22インチ 折りたたみ:全幅32.5×全高69.5×全長92cm		
ご利用者負担額 (1割)	300 円	(2割) 600 円 (3割) 900 円
		月額レンタル料金 3,000 円

ベッド・
ベッド
付属品



車椅子・車椅子付属品

床ずれ
防止用具

カルッタ (自走) CRT-3LoB ウイングスイングアウト

ミキ



体位
変換器

認知症
老人徘徊
感知機器

手すり

重さ
13.4
kg

歩行
補助杖

とまっティ (自走) MBY-41RB

ミキ



歩行者

車椅子・
車椅子
付属品

スロープ

重さ
18.2
kg

移動用
リフト・
つり具

とまっティ (自走) MBY-41B

ミキ



介護保険
購入
対象品

販売品

情報

重さ
16.6
kg

軽くて、コンパクト!持ち運びに便利な車いす

非課税



使用者が車椅子から立ち上がるとノンバックブレーキが動き、万が一駐車用ブレーキを忘れずに車椅子に乗り降りした際でも車椅子の後方移動を抑え、後方への転倒事故の防止や被害の軽減を行います。



※イメージは MBY-41B

※車椅子を乗り降りする際は必ずブレーキをかけましょう。

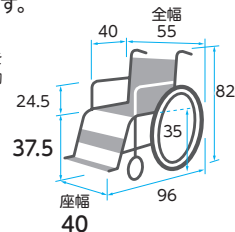

※前座高・後座高・ひじ高はクッションの厚み含まず

商品名	商品番号	商品コード
CRT-3LoB(ネイビー)	21-7040-0	00122-000612
前輪:5インチ 後輪:20インチ 折りたたみ:全幅36×全高64.5×全長67cm クッション厚さ:4cm		
ご利用者負担額 (1割)	650 円	(2割) 1,300 円 (3割) 1,950 円
		月額レンタル料金 6,500 円

低座面車いすのウイング・スイングアウト仕様。立ち上がるとノンバックブレーキシステムが作動します。ベッドなどの移乗の際にとても便利です。

非課税



ロックブレーキ
従来はタイヤに対して点で押しつけて停止するタイプでしたが、ロックブレーキは面で押しつけてタイヤをがっちりホールド。制動力が大幅に向上。空気圧の低いタイヤでもしっかり停止します。



サーボブレーキ
コンパクトで音鳴りが少なく制動力の高いブレーキ。



高さ調整式アームサポート
ご利用される方に合わせて、アームサポートの高さを調整できます。

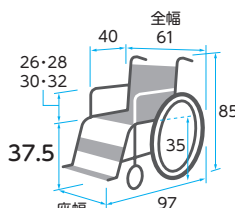

※前座高・後座高・ひじ高はクッションの厚み含まず

商品名	商品番号	商品コード
MBY-41RB(エメラルド)	21-7048-0	00122-000559
前輪:6インチ 後輪:20インチ		
折りたたみ:全幅35×全高63×全長74cm クッション厚さ:4cm		
ご利用者負担額 (1割)	650 円	(2割) 1,300 円 (3割) 1,950 円
		月額レンタル料金 6,500 円

立ちあがると自動でノンバックブレーキが動き、転倒を未然に防ぐ車椅子

非課税



使用者が車椅子から立ち上がるとノンバックブレーキが動き、万が一駐車用ブレーキを忘れずに車椅子に乗り降りした際でも車椅子の後方移動を抑え、後方への転倒事故の防止や被害の軽減を行います。



※車椅子を乗り降りする際は必ずブレーキをかけましょう。

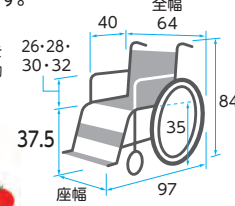

※前座高・後座高・ひじ高はクッションの厚み含まず

商品名	商品番号	商品コード
MBY-41B(エメラルド)	21-6191-0	00122-000528
前輪:6インチ 後輪:22インチ		
折りたたみ:全幅38×全高69×全長95cm クッション厚さ:4cm		
ご利用者負担額 (1割)	590 円	(2割) 1,180 円 (3割) 1,770 円
		月額レンタル料金 5,900 円

税込価格で表記しています。(**非課税** ※非課税 と表記のない商品に限る) **単位:CM**

サービスコード/車椅子 介護給付:171001 予防給付:671001/車椅子付属品 介護給付:171002 予防給付:671002

ベッド・
ベッド
付属品

床ずれ
防止用具

体位
変換器

認知症
老人徘徊
感知機器

手すり

歩行
補助杖

歩行者

車椅子・
車椅子
付属品

スロープ

移動用
リフト・
つり具

介護保険
購入
対象品

販売品

情報

スキット5 (屋内6輪車) SKT-5

ミキ



重さ
15.2
kg

廊下など狭いところでも、小回りがきく6輪車椅子

非課税



●スイングアーム式
リアキャスト

後方についた可動式の
キャストが本体をしっかりと支えます。後方への転倒を防ぎます。



●オーバーフェンダー

立成型のオーバーフェンダーは走行中の汚れの巻き上げ防止だけでなく、車輪に手を挟むのも防ぎます。

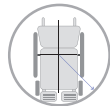

●回転半径 52cm

ホイールベースを短くした事により回転半径も小さくする事ができ、室内の狭い場所も簡単に移動できます。

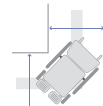

●コーナー幅 65cm以上

狭い廊下の角など曲がりにくかった所でも簡単に切返しができます。

- 介助用 フレームカバー
- ひじ当て ウィング
- スイングアウト
- ノーバンクタイヤ
- ひじ当て 高さ調節
- 背張り調節
- ジョックス キャスター
- グリップ 高さ調節
- クッション

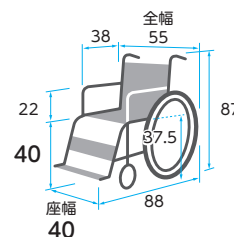

商品名	商品番号	商品コード
SKT-5	21-5678-0	00122-000444
キャスター:前・後4インチ タイヤ:20インチ 折りたたみ:全幅28.5×全高64×全長73.5cm		
ご利用者負担額 (1割)	680 円	月額レンタル料金 6,800 円
(2割)	1,360 円	
(3割)	2,040 円	

ネクストコア-くるり 低床 (自走) NEXT-70B

松永製作所



重さ
18.5
kg

背張り調整により座位姿勢のバランス維持をサポートする車椅子

非課税

小回り性能と座位姿勢の安定化にこだわった自走式6輪車椅子低床モデルです。



コンパクトモード

グリップを内側に収納して、コンパクトモードに設定!全長86cmから驚異の83cmと超コンパクト!



円盤バンパー

前輪と後輪のキャストの円盤バンパーが壁に傷をつけにくくします。

- 介助用 フレームカバー
- ひじ当て ウィング
- スイングアウト
- ノーバンクタイヤ
- ひじ当て 高さ調節
- 背張り調節
- ジョックス キャスター
- グリップ 高さ調節
- クッション

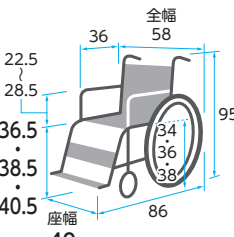

商品名	商品番号	商品コード
NEXT-70B (ブルー)	21-6377-0	00066-000335
前輪:4インチ 後輪:20インチ 後方キャスト:4インチ 折りたたみ:全幅34×全高65×全長86cm クッション厚さ:前方3cm後方2cm		
ご利用者負担額 (1割)	700 円	月額レンタル料金 7,000 円
(2割)	1,400 円	
(3割)	2,100 円	

ラクーネ2 (自走)

ミキ



重さ
20.5
kg

アームサポートが跳ね上がり、フット・レッグサポートが外側へひらく、移乗に便利な車椅子

非課税

身体を持ち上げなくても横からの移乗が簡単にでき、ベッド等への移乗負担を軽減。アームサポートを持ち上げるだけで駆動輪が後方へ移動、サイドガード(横板)を倒すとサイドガードがトランスファーボードになります。



- 介助用 フレームカバー
- ひじ当て ウィング
- スイングアウト
- ノーバンクタイヤ
- ひじ当て 高さ調節
- 背張り調節
- ジョックス キャスター
- グリップ 高さ調節
- クッション

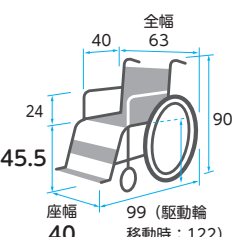

商品名	商品番号	商品コード
ラクーネ2	21-5940-0	00122-000477
前輪:6インチ 後輪:22インチ 折りたたみ:全幅38.5×全高78×全長75cm		
ご利用者負担額 (1割)	700 円	月額レンタル料金 7,000 円
(2割)	1,400 円	
(3割)	2,100 円	

ベッド・
ベッド
付属品



車椅子・車椅子付属品

床ずれ
防止用具

カルッタ (介助) CRT-4-CZ (ネイビー)

ミキ

体位
変換器

認知症
老人徘徊
感知機器

手すり

重さ
11.2
kg



超軽量・コンパクトのCRTシリーズのモジュールタイプに、移乗がスムーズにできる「ウイング・スイングアウト仕様」が追加されました。

非課税

- 介助用 フレキレバー
- ひじ当て ウイング
- ひじ当て 高さ調節
- スイングアウト
- 背張り調節
- グリップ 高さ調節
- ノーパンクタイヤ
- ショックスキャスター
- クッション



バックインナーサポート・座インナーシート

軽量ハイポリマータイヤ(黒)

SKブレーキ



スイングアウト



ウイング

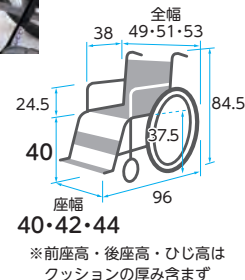

商品名	商品番号	商品コード
CRT-4-CZ(ネイビー)	21-7369-0	00122-000639
前輪:6インチ 後輪:14インチ 折りたたみ:全幅25×全高67×全長82cm クッション厚さ:3cm		
ご利用者負担額 (1割)	600 円	(2割) 1,200 円 (3割) 1,800 円
		月額レンタル料金 6,000 円

歩行
補助杖

カルティマ (介助) 多機能タイプ CRT-8

ミキ

歩行者

車椅子・
車椅子
付属品

スロープ

重さ
10.5
kg



軽くて、コンパクト!持ち運びに便利な車椅子

非課税

- 介助用 フレキレバー
- ひじ当て ウイング
- ひじ当て 高さ調節
- スイングアウト
- 背張り調節
- グリップ 高さ調節
- ノーパンクタイヤ
- ショックスキャスター
- クッション



新ハイパーXフレーム

ワンハンドブレーキ(特許出願済)

車椅子の心臓部であるXフレームを見直し、軽量化と剛性を両立。更に乗り心地もアップしました。

左右いずれかの一方のレバーを引くことで、両輪の駐車ブレーキをかけることができます。また、伸縮延長レバーを伸ばすと軽い力でブレーキを操作することができます。



軽量ハイポリマータイヤ(黒)

従来より軽量のメンテナンスフリーのノーパンクタイヤ。パンクや空気漏れの心配がないので、とても便利です。

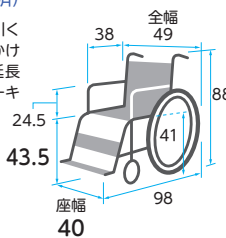

商品名	商品番号	商品コード
CRT-8(ネイビー)	21-6724-0	00122-000574
前輪:6インチ 後輪:14インチ		
折りたたみ:全幅25×全高70.5×全長64(フット・レッグサポートをつけたままの場合88)cm		
ご利用者負担額 (1割)	600 円	(2割) 1,200 円 (3割) 1,800 円
		月額レンタル料金 6,000 円

移動用
リフト・
つり具

カルッタ (介助) CRT-2

ミキ

介護保険
購入
対象品

販売品

情報

重さ
9.1
kg



軽くて、コンパクト!持ち運びに便利な車椅子

非課税

- 介助用 フレキレバー
- ひじ当て ウイング
- ひじ当て 高さ調節
- スイングアウト
- 背張り調節
- グリップ 高さ調節
- ノーパンクタイヤ
- ショックスキャスター
- クッション



新ハイパーXフレーム

新構造ワンタッチシート(特許出願済)

車椅子の心臓部であるXフレームを見直し、軽量化と剛性を両立。更に乗り心地もアップしました。

背・座シートともに工具なしで簡単にシートの取り付け・取り外しができるので、メンテナンスの時間短縮にもつながります。



軽量ハイポリマータイヤ(黒)

従来より軽量のメンテナンスフリーのノーパンクタイヤ。パンクや空気漏れの心配がないので、とても便利です。

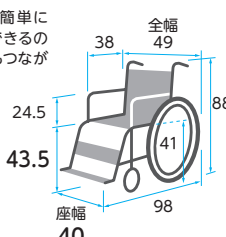

商品名	商品番号	商品コード
CRT-2(ネイビー)	21-6718-0	00122-000562
前輪:6インチ 後輪:14インチ 折りたたみ:全幅25×全高70.5×全長85cm		
ご利用者負担額 (1割)	440 円	(2割) 880 円 (3割) 1,320 円
		月額レンタル料金 4,400 円

税込価格で表記しています。(**非課税** ※非課税と表記のない商品に限る) **単位:CM**

サービスコード/車椅子 介護給付:171001 予防給付:671001/車椅子付属品 介護給付:171002 予防給付:671002

ベッド・
ベッド
付属品

床ずれ
防止用具

体位
変換器

認知症
老人徘徊
感知機器

手すり

歩行
補助杖

歩行者

車椅子・
車椅子
付属品

スロープ

移動用
リフト・
つり具

介護保険
購入
対象品

販売品

情報

シン・ウルトラ(介助多機能) NAH-SU2W 座幅40 鉄紺(テツコン)

日進医療器

簡単各部調整などの扱いやすさともことん追求。

非課税

- 介助用 フレキブル
- ひじ当て ウイング
- ひじ当て 高さ調節
- スイングアウト
- 背張り調節
- グリップ 高さ調節
- ノーパンクタイヤ
- ショックスキャスター
- クッション

さらに進化した3Dバックサポート



新型ヒップサポートの支持で座りの安定感が大幅アップ。

座りを安定して支える新機構を採用



新機構フレームで、座りの安定性とプレの軽減を大幅改善。足こぎスペースも確保しました。



調整しなくても快適姿勢。その安定感はこちらに向上しました。 ※画像は自走

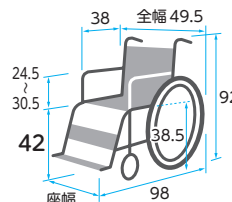

※前座高・後座高・ひじ高はクッションの厚み含まず

多機能タイプ
搭載機能

- スイングイン・アウト機能
- アームサポート跳ね上げ・高さ調整
- フットサポート角度の調節が可能

商品名	商品番号	商品コード
NAH-SU2W 座幅40 鉄紺(テツコン)	21-7780-0	00175-000427
前輪:6インチ 後輪:14インチ 折りたたみ:全幅26×全高65×全長88cm		
ご利用者負担額 (1割)	850 円	(2割) 1,700 円 (3割) 2,550 円
		月額レンタル料金 8,500 円

重さ
13.4
kg



ふわりす+(KFP)シリーズ(介助)(ソフトタイヤ仕様)

カワムラサイクル

軽くて、コンパクト!持ち運びに便利な車椅子

非課税

- 介助用 フレキブル
- ひじ当て ウイング
- ひじ当て 高さ調節
- スイングアウト
- 背張り調節
- グリップ 高さ調節
- ノーパンクタイヤ
- ショックスキャスター
- クッション
- シートベルト



軽くて移乗もしやすい
肘部跳ね上げ・脚部のスイングアウト(着脱可能)ができるので移乗などに便利です。



軽くて助動もしやすい
跳ね上げの操作レバーは指をかける箇所に凹凸をつけて握りやすい設計としました。また、操作部を認識しやすい様にレバーをカラーリングしました。

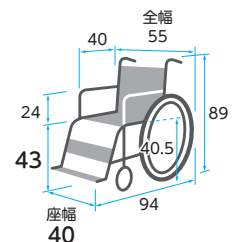

商品名	商品番号	商品コード
KFP16-40SB(すみれパープル)	21-6515-0	00160-000248
前輪:6インチ 後輪:16インチ 折りたたみ:全幅28×全高66×全長62.5cm		
ご利用者負担額 (1割)	600 円	(2割) 1,200 円 (3割) 1,800 円
		月額レンタル料金 6,000 円

重さ
10.6
kg

BAL-R4(介助)

ミキ

非課税

- 介助用 フレキブル
- ひじ当て ウイング
- ひじ当て 高さ調節
- スイングアウト
- 背張り調節
- グリップ 高さ調節
- ノーパンクタイヤ
- ショックスキャスター
- クッション
- シートベルト
- ティルト
- リクライニング

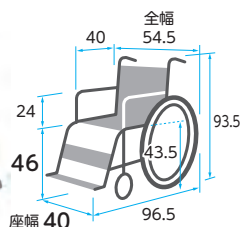

重さ
12.3
kg

商品名	商品番号	商品コード
BAL-R4	21-7729-0	00122-000681
前輪:6インチ 後輪:16インチ 折りたたみ:全幅26.5×全高72×全長66.5cm		
ご利用者負担額 (1割)	400 円	(2割) 800 円 (3割) 1,200 円
		月額レンタル料金 4,000 円

BAL-R2(介助)

ミキ

非課税

- 介助用 フレキブル
- ひじ当て ウイング
- ひじ当て 高さ調節
- スイングアウト
- 背張り調節
- グリップ 高さ調節
- ノーパンクタイヤ
- ショックスキャスター
- クッション
- シートベルト
- ティルト
- リクライニング

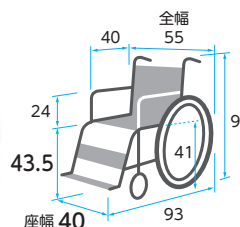

重さ
10.8
kg

商品名	商品番号	商品コード
BAL-R2	21-7727-0	00122-000679
前輪:6インチ 後輪:16インチ 折りたたみ:全幅26.5×全高69.5×全長82.5cm		
ご利用者負担額 (1割)	300 円	(2割) 600 円 (3割) 900 円
		月額レンタル料金 3,000 円

ベッド・
ベッド
付属品



車椅子・車椅子付属品

床ずれ
防止用具

ネクストコア・アジャスト (介助) NEXT-61B HB

松永製作所

体位
変換器

認知症
老人徘徊
感知機器

手すり

重さ
14.2
kg



ハイブリッドタイヤ
衝撃吸収性の良い
ノーパンクタイヤ。
エアータイヤに近い
乗り心地です。
空気不足によるブレ
キの効きに影
響ができません。

からだに合わせて、サイズ調整が可能な車椅子

肘掛・座面・フットサポート調整機能で姿勢を
サポートするモジュールタイプ



●アームサポート高さ調整
市販のクッションの組み合わせ時に!

●座面高さ調整

ご利用者の身長、足こぎ・クッション
併用等の使用状況に合わせて!

●フットサポート前後 & 角度調整

身体や状態に合わせて!

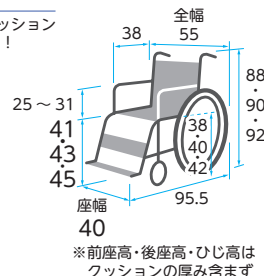

非課税

- 介助用
ブレーキレバー
- ひじ当て
ウイング
- ひじ当て
高さ調節
- スイング
アウト
- 背張り
調節
- グリップ
高さ調節
- ノーパンク
タイヤ
- ショックス
キャスター
- クッション

商品名	商品番号	商品コード
NEXT-61B HB (ブルー)	21-7020-0	00066-000363
前輪：6インチ 後輪：16インチ 折りたたみ：全幅28×全高67.5×全長95.5cm クッション厚さ：前方3cm 後方2cm		
ご利用者 負担額 (1割)	600 円	(2割) 1,200 円 (3割) 1,800 円
月額レンタル料金	6,000 円	

歩行
補助杖

ネクストコア・マルチ (介助) NEXT-41B HB

松永製作所

歩行者

車椅子・
車椅子
付属品

スロープ

重さ
12.8
kg



ハイブリッドタイヤ
衝撃吸収性の良い
ノーパンクタイヤ。
エアータイヤに近い
乗り心地です。
空気不足によるブレ
キの効きに影
響ができません。

軽くて、コンパクト!持ち運びに便利な車椅子

「立体スリングシート」により、左右独自の背張り調整が
可能です。



スイングアウト&アウト
(真上への着脱も可)

背フレーム曲げ &
背張り調整
肩部分が背パイプに当たらない
よう、背パイプを後方へ 大きく
曲げました。

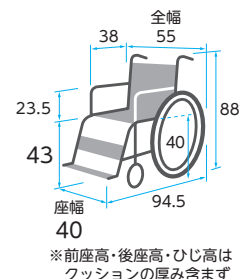

非課税

- 介助用
ブレーキレバー
- ひじ当て
ウイング
- ひじ当て
高さ調節
- スイング
アウト
- 背張り
調節
- グリップ
高さ調節
- ノーパンク
タイヤ
- ショックス
キャスター
- クッション

商品名	商品番号	商品コード
NEXT-41B HB (ブルー)	21-7018-0	00066-000361
前輪：6インチ 後輪：16インチ 折りたたみ：全幅27×全高65.5×全長94.5cm クッション厚さ：前方3cm 後方2cm		
ご利用者 負担額 (1割)	540 円	(2割) 1,080 円 (3割) 1,620 円
月額レンタル料金	5,400 円	

介護保険
購入
対象品

ネクストコア (介助) NEXT-21B HB

松永製作所

販売品

情報

重さ
11.4
kg



ハイブリッドタイヤ
衝撃吸収性の良い
ノーパンクタイヤ。
エアータイヤに近い
乗り心地です。
空気不足によるブレ
キの効きに影
響ができません。

背張り調整により座位姿勢のバランス維持を
サポートする車椅子

扱いやすさと機能を両立したネクストコアシリーズの
スタンダードタイプ。左右独自の背張り調整可能な立体
スリングシートを採用し、側彎の方にも対応可能です。



●背フレーム後方曲げ &
背張り調整
(NEXT COREシリーズ共通)
円背の方でもお尻を奥まで
しっかり入れた上で、体を起
こして座ることが出来ます。



●フットサポート調整
フットサポート高さを工具を
使わずに調整できる新機構
を採用しました。

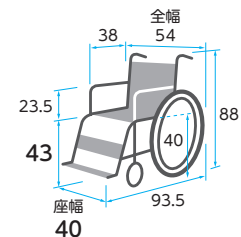

非課税

- 介助用
ブレーキレバー
- ひじ当て
ウイング
- ひじ当て
高さ調節
- スイング
アウト
- 背張り
調節
- グリップ
高さ調節
- ノーパンク
タイヤ
- ショックス
キャスター
- クッション

商品名	商品番号	商品コード
NEXT-21B HB (ブルー)	21-7014-0	00066-000359
前輪：6インチ 後輪：16インチ 折りたたみ：全幅28×全高65.5×全長93.5cm		
ご利用者 負担額 (1割)	460 円	(2割) 920 円 (3割) 1,380 円
月額レンタル料金	4,600 円	

税込価格で表記しています。(**非課税** ※非課税と表記のない商品に限る) **単位:CM**

サービスコード/車椅子 介護給付:171001 予防給付:671001/車椅子付属品 介護給付:171002 予防給付:671002

ベッド・
ベッド
付属品

ネクストコア・ミニモ (介助) NEXT-60B HB

松永製作所



重さ
14.2
kg



ハイブリッドタイヤ
衝撃吸収性の良いノーパンク
タイヤ。エアータイヤに近い
乗り心地です。空気不足による
ブレーキの効きに影響が
ありません。



アームサポート高さ調節
※写真の製品は色違いです



座面高さ調節

アームサポートが跳ね上がり、フット・レッグサポートが
外側へひらく、移乗に便利な車椅子

「立体スリングシート」により、左右独自の背張り調整が可能です。
クッション併用で足こぎをされる方に、超低床にも設定可能な
低床モジュールタイプです。



介助型



フットサポート
前後&角度調節

- 非課税**
- 介助用
ブレーキレバー
 - ひじ当て
ウイング
 - ひじ当て
高さ調節
 - スイング
アウト
 - 背張り
調節
 - グリップ
高さ調節
 - ノーパンク
タイヤ
 - ショックレス
キャスター
 - クッション

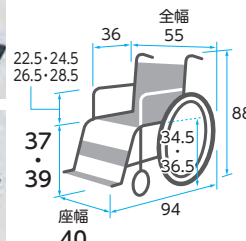

※前座高・後座高・ひじ高は
クッションの厚み含まず

商品名	商品番号	商品コード
NEXT-60B HB(ブルー)	21-7030-0	00066-000365
前輪:6インチ 後輪:16インチ 折りたたみ:全幅27×全高63.5×全長94cm クッション厚さ:前方3cm後方2cm		
ご利用者 負担額 (1割)	620 円	(2割) 1,240円 (3割) 1,860円
		月額レンタル料金 6,200 円

床ずれ
防止用具

体位
変換器

認知症
老人徘徊
感知機器

手すり

ネクストコア・ワイドHB (介助) NEXT-62B HB

松永製作所



重さ
15.6
kg



ハイブリッドタイヤ
衝撃吸収性の良い
ノーパンクタイヤ。
エアータイヤに近い
乗り心地です。空気
不足によるブレーキ
の効きに影響が
ありません。



足台前後&
角度調整機構



肘掛高さ調整機構



3D立体スリング

- 非課税**
- 介助用
ブレーキレバー
 - ひじ当て
ウイング
 - ひじ当て
高さ調節
 - スイング
アウト
 - 背張り
調節
 - グリップ
高さ調節
 - ノーパンク
タイヤ
 - ショックレス
キャスター
 - クッション

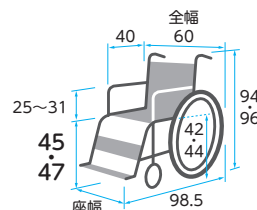

※前座高・後座高・ひじ高は
クッションの厚み含まず

商品名	商品番号	商品コード
NEXT-62B HB(ブルー)	21-7119-0	00066-000395
前輪:6インチ 後輪:16インチ 折りたたみ:全幅33×全高73.5×全長101cm クッション厚さ:前方3cm後方2cm		
ご利用者 負担額 (1割)	700 円	(2割) 1,400円 (3割) 2,100円
		月額レンタル料金 7,000 円

歩行
補助杖

歩行器

車椅子・
車椅子
付属品

スロープ

移動用
リフト・
つり具

ケアフィットウイング (介助)

ミキ



重さ
14.8
kg

ケアフィットウイング
CARE FIT WING

アームサポートが跳ね上がり、フット・レッグサポ
ートが外側へひらく、移乗に便利な車椅子

ワンフィットベルトと3Dフレームにより、小柄な方や
円背の方にもやさしくフィットします。



ウイング スイングアウト

体にフィット

胸椎下部を支える胸椎サ
ポートベルト、及び骨盤を
支えるための腰椎サポ
ートベルトを追加。心地よく体
幹を安定的に保持します。



アームサポート
アームサポートの高さを状態
に合わせて調整できます。

- 非課税**
- グリーン
ケア
 - 介助用
ブレーキレバー
 - ひじ当て
ウイング
 - ひじ当て
高さ調節
 - スイング
アウト
 - 背張り
調節
 - グリップ
高さ調節
 - ノーパンク
タイヤ
 - ショックレス
キャスター
 - クッション

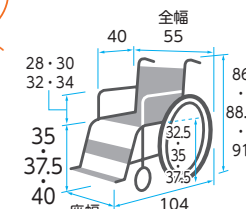

※前座高・後座高・ひじ高は
クッションの厚み含まず

商品名	商品番号	商品コード
ケアフィットウイング	21-6822-0	00122-000585
前輪:6インチ 後輪:14インチ 折りたたみ:全幅26×全高62・64.5・67×全長91.5cm クッション厚さ:前方8cm後方6cm		
ご利用者 負担額 (1割)	600 円	(2割) 1,200円 (3割) 1,800円
		月額レンタル料金 6,000 円

介護保険
購入
対象品

販売品

情報

ベッド・
ベッド
付属品



車椅子・車椅子付属品

床ずれ
防止用具

モダンシリーズ(介助) KMD-C16-45-M(ソフトタイヤ仕様)

カワムラサイクル

体位
変換器

認知症
老人徘徊
感知機器

手すり

重量
15.9
kg



アームサポートが跳ね上がり、フット・レッグサポートが
外側へひらく、移乗に便利な車椅子

【跳ね上げ式 アームサポート】

後方に跳ね上げ、肘掛
け部分をオープンにでき
ます。



【高さ調節 (5段階) アームサポート】

肘掛けの段階的な
調節ができます。

非課税

- 介助用
ブレーキバー
- ひじ当て
ウイング
- ひじ当て
高さ調節
- スイング
アウト
- 背張り
調節
- グリップ
高さ調節
- ノーバンク
タイヤ
- ショックアブ
ソーター
- クッション
- シート
ベルト

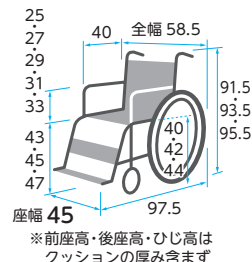

商品名	商品番号	商品コード
KMD-C16-45-M(黒)	21-7056-0	00160-000294
前輪:6インチ 後輪:16インチ 折りたたみ:全幅27×全高66.5(68.5/70.5)×全長67.5cm クッション厚さ:3cm		
ご利用者 負担額 (1割)	600 円	(2割) 1,200 円 (3割) 1,800 円
		月額レンタル料金 6,000 円

歩行
補助杖

モダンシリーズ(介助) KMD-B16-40-M(ソフトタイヤ仕様)

カワムラサイクル

歩行者

車椅子・
車椅子
付属品

スロープ

重量
15
kg



使いやすさを追求しました。

【伸縮式駐車用ブレーキ】

軽い力で操作ラクラク!
引っ張るだけで伸びる。押
すだけで縮む。小さな力でも
しっかりと停まります。
(10cm延長)



【パチート調節機能】

回すだけの簡単調節!
工具を使わずにフットプレ
ートの位置が調節出来ます。
(0.5cmピッチ×13段階)

非課税

- 介助用
ブレーキバー
- ひじ当て
ウイング
- ひじ当て
高さ調節
- スイング
アウト
- 背張り
調節
- グリップ
高さ調節
- ノーバンク
タイヤ
- ショックアブ
ソーター
- クッション
- シート
ベルト

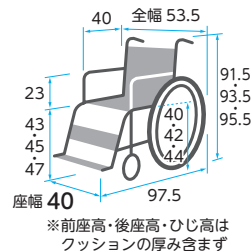

商品名	商品番号	商品コード
KMD-B16-40-M(チャコールグレー)	21-7140-0	00160-000290
前輪:6インチ 後輪:16インチ 折りたたみ:全幅27×全高66.5・68.5・70.5×全長67.5cm クッション厚さ:3cm		
ご利用者 負担額 (1割)	510 円	(2割) 1,020 円 (3割) 1,530 円
		月額レンタル料金 5,100 円

移動用
リフト・
つり具

モダンシリーズ(介助) KMD-A16-40-M(ソフトタイヤ仕様)

カワムラサイクル

介護保険
購入
対象品

販売品

情報

重量
13.6
kg



使いやすい標準タイプ。外出が多い方にオススメです。

【伸縮式駐車用ブレーキ】

軽い力で操作ラクラク!
引っ張るだけで伸びる。押
すだけで縮む。小さな力でも
しっかりと停まります。
(10cm延長)



【パチート調節機能】

回すだけの簡単調節!
工具を使わずにフットプレ
ートの位置が調節出来ます。
(0.5cmピッチ×13段階)

非課税

- 介助用
ブレーキバー
- ひじ当て
ウイング
- ひじ当て
高さ調節
- スイング
アウト
- 背張り
調節
- グリップ
高さ調節
- ノーバンク
タイヤ
- ショックアブ
ソーター
- クッション
- シート
ベルト

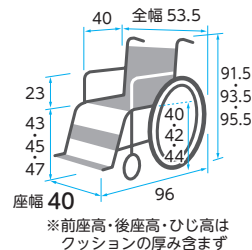

商品名	商品番号	商品コード
KMD-A16-40-M(チャコールグレー)	21-7133-0	00160-000287
前輪:6インチ 後輪:16インチ 折りたたみ:全幅27×全高64×全長85cm クッション厚さ:3cm		
ご利用者 負担額 (1割)	350 円	(2割) 700 円 (3割) 1,050 円
		月額レンタル料金 3,500 円

税込価格で表記しています。(**非課税** ※非課税 と表記のない商品に限る) **単位:CM**

サービスコード/車椅子 介護給付:171001 予防給付:671001/車椅子付属品 介護給付:171002 予防給付:671002

ベッド・
ベッド
付属品

床ずれ
防止用具

体位
変換器

認知症
老人徘徊
感知機器

手すり

歩行
補助杖

歩行者

車椅子・
車椅子
付属品

スロープ

移動用
リフト・
つり具

介護保険
購入
対象品

販売品

情報

モダンシリーズ(介助) KMD-B16-45-M(ソフトタイヤ仕様)

カワムラサイクル

使いやすさを追求しました。

非課税



【伸縮式駐車用ブレーキ】
軽い力で操作ラクラク!
引っ張るだけで伸びる。押すだけで縮む。小さな力でもしっかりと停まります。(10cm延長)



【パチート調節機能】
回すだけの簡単調節!
工具を使わずにフットプレート
の位置が調節出来ます。
(0.5cmピッチ×13段階)

- 介助用
ブレーキ
ワイヤー
- ひじ当て
ウイング
- ひじ当て
高さ調節
- スイング
アウト
- 背張り
調節
- グリップ
高さ調節
- ノーパンク
タイヤ
- ショック
アブソーバー
- クッション
- シート
ベルト

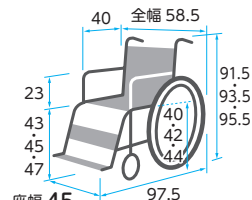

※前座高・後座高・ひじ高はクッションの厚み含まず

商品名	商品番号	商品コード
KMD-B16-45-M (黒)	21-7141-0	00160-000290
前輪:6インチ 後輪:16インチ 折りたたみ:全幅27×全高66.5・68.5・70.5×全長67.5cm クッション厚さ:3cm		
ご利用者負担額 (1割)	510 円	(2割) 1,020 円 (3割) 1,530 円
		月額レンタル料金 5,100 円

重さ
15
kg

スキット6 (介助) SKT-6

ミキ

アームサポートが跳ね上がり、フット・レッグサポートが外側へひらく、移乗に便利な車椅子

非課税

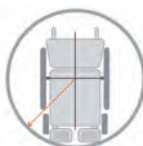

回転半径
49cm
ホイールベースを短くした事により回転半径も小さくする事ができ、室内の狭い所も簡単に移動できます。



コーナー幅
65cm以上
狭い廊下の角など曲がりにくかった所でも簡単に切返しができます。



スイングアーム式リアキャスタ
後方についた可動式のキャスタが本体をしっかりと支えます。本体をしっかりと支え、後方への転倒を防ぎます。

- 介助用
ブレーキ
ワイヤー
- ひじ当て
ウイング
- ひじ当て
高さ調節
- スイング
アウト
- 背張り
調節
- グリップ
高さ調節
- ノーパンク
タイヤ
- ショック
アブソーバー
- クッション

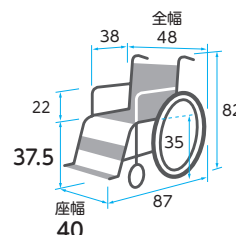

商品名	商品番号	商品コード
SKT-6	21-5679-0	00122-000375
前輪:4インチ 後輪:14インチ 折りたたみ:全幅23×全高62×全長69cm		
ご利用者負担額 (1割)	680 円	(2割) 1,360 円 (3割) 2,040 円
		月額レンタル料金 6,800 円

重さ
14.7
kg

ラクーン3 (介助)

ミキ

アームサポートが跳ね上がり、フット・レッグサポートが外側へひらく、移乗に便利な車椅子

非課税



身体を持ち上げなくても横からの移乗が簡単にでき、ベッド等への移乗負担を軽減。アームサポートを持ち上げるだけで駆動輪が後方へ移動、サイドガード(横板)を倒すとサイドガードがトランスファーボードになります。



足踏みブレーキ付

- 介助用
ブレーキ
ワイヤー
- ひじ当て
ウイング
- ひじ当て
高さ調節
- スイング
アウト
- 背張り
調節
- グリップ
高さ調節
- ノーパンク
タイヤ
- ショック
アブソーバー
- クッション

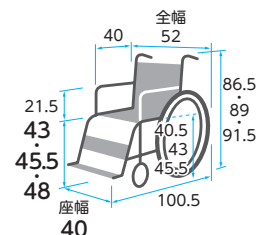

商品名	商品番号	商品コード
ラクーン3	21-5941-0	00122-000486
前輪:6インチ 後輪:14インチ 折りたたみ:全幅25×全高67・69.5・72×全長65.2cm		
ご利用者負担額 (1割)	700 円	(2割) 1,400 円 (3割) 2,100 円
		月額レンタル料金 7,000 円

重さ
15
kg

ベッド・
ベッド
付属品



車椅子・車椅子付属品

床ずれ
防止用具

マイチルト・コンパクトⅡ MH-CR2L-SE リフトアップ付

松永製作所

体位
変換器

認知症
老人徘徊
感知機器

手すり

歩行
補助杖

歩行者

車椅子・
車椅子
付属品

スロープ

移動用
リフト・
つり具

介護保険
購入
対象品

販売品

情報



重さ
29.3
kg

マイチルト・コンパクトⅡ専用
スイングアウト&エレベーターユニット

背もたれもより高くなり、より広い面で支えることが可能。
リラックスと自立支援の2つを考えた新マイチルトコンパクトです。

非課税

- 介助用
フーネレバー
- ひじ当て
ウイング
- ひじ当て
高さ調節
- スイング
アウト
- 背張り
調節
- グリップ
高さ調節
- ノーパンク
タイヤ
- ショックアブ
ソーター
- クッション
- ティルト
- リクライニング

リラックス (休憩姿勢) と自立支援 (活動姿勢) 2つの共存

リラックス (休憩姿勢) ポジション

ティルト機構で座面を傾げることで重心を後方に移し、リクライニング機構で背もたれを傾げることでリラックスした姿勢を取ることが可能です。



自立支援 (活動姿勢) ポジション

業界初の上胸部椎サポートパットを採用。姿勢がなかなか安定しない方でも起こして座りやすいように、肩甲骨の上の方まで背中をしっかり支えやすくなっています。



背の高い方もしっかり支える背もたれ高さ調整

背もたれ高さ60cmから67cmに調整可能

上部胸椎サポートパットとその下のパットの位置を付け加えることで、背もたれ高さ67cmに設定できます。背の高い方の背中もしっかり支えることができます。

※身長155cm~175cmの方まで対応可能です。

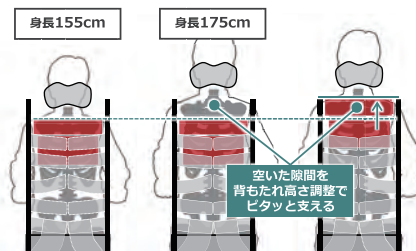
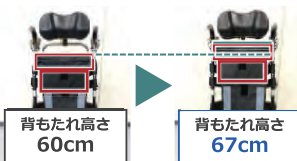

リフトアップ機能

リフトアップキャストを下げると後輪が浮き上がり、真横への移動やその場での旋回が可能になります。廊下幅75cmのコーナーを曲がることも可能です。

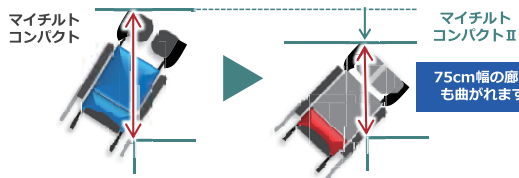

スネークヘッドサポート

背の高い方から小柄な方まで、自由自在に頭の位置に合わせることが可能です。



前後連動式フットブレーキ

前後どちらからでも足ブレーキのロック・解除することが可能です。



ハイブリッドタイヤ

チューブの代わりにクッション性に優れた発泡ウレタンチューブ入りノーパンクタイヤで、空気管理不要です。

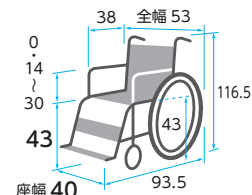

※前座高・後座高・ひじ高はクッションの厚み含まず

商品名	商品番号	商品コード
MH-CR2L-SE (ネイビー)	21-7533-0	00066-000414
前輪:5インチ後輪:12インチ ティルト角度:0°~30° リクライニング角度:90°~125°		
折りたたみ:全幅40×全高79.5×全長93.5cm 耐荷重:100kg クッション厚さ:6.5cm		
ご利用者負担額 (1割)	2,000円	月額レンタル料金
	(2割) 1,000円	
	(3割) 3,000円	10,000円

税込価格で表記しています。(**非課税** ※非課税 と表記のない商品に限る) **単位:CM**

サービスコード/車椅子 介護給付:171001 予防給付:671001/車椅子付属品 介護給付:171002 予防給付:671002

ベッド・
ベッド
付属品

床ずれ
防止用具

体位
変換器

認知症
老人徘徊
感知機器

手すり

歩行
補助杖

歩行器

車椅子・
車椅子
付属品

スロープ

移動用
リフト・
つり具

介護保険
購入
対象品

販売品

情報

マイチルト・ミニ3D スイングアウト&エレベーター付

松永製作所

座と背シートの角度はそのまま後方に倒れるティルト機能に加え
背シートの角度調整も可能なリクライニング機能付き

非課税

- 介助用
ブレーキレバー
- ひじ当て
ウイング
- ひじ当て
高さ調節
- スイング
アウト
- 背張り
調節
- グリップ
高さ調節
- ノーパンク
タイヤ
- ショックア
ブスター
- クッション
- ティルト
- リクライニング



マイチルト - ミニ 3DL 専用
スイングアウト&エレベーターユニット
(フットサポート直下型)

姿勢へのアプローチ4つのポイント

- **3D 立体スリングシート**
ネクストコアシリーズ・マイチルトコンパクト3D同様の3D
立体スリングシートで背中をしっかりささえます。
- **ポジティブ機構**
背フレーム上方が前折れ調整が可能です。円背の方の背中を
全体的にささえやすくなります。
- **フットサポート直下構造&前後角度調整**
足をしっかり引いて座ることができるので、
膝関節の屈曲拘縮がある方や、尖足の方も
ささえやすくなります。
- **スネークヘッドサポート**
既存のヘッドサポートよりも低いポジションから設
定ができ、上下・前後・左右まで自在に設定可能です。



重さ
29
kg

室内での移動に便利な2つのポイント

- 超コンパクトサイズ
全長 89cm / 全幅 53cm
- リフトアップ機構



便利な機能

- ハイブリッドタイヤ
- 前後連動フットブレーキ
- スロープに傷つけにくいバンパー

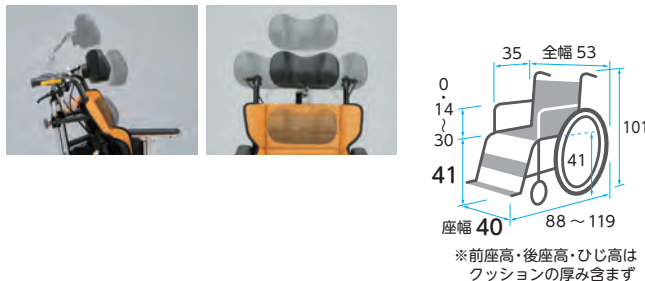

商品名	商品番号	商品コード
MH-SRL-SE F02(ブルー)	21-6858-0	00066-000352
前輪:5インチ 後輪:12インチ ティルト角度:0°~25°		
リクライニング角度:90°~110° 耐荷重:100kg クッション厚さ:前6.5、後4cm		
ご利用者 負担額 (1割)	950円 (2割) 1,900円 (3割) 2,850円	月額レンタル料金 9,500円

マイチルト・グラン3D S&E・リフトアップ付

松永製作所

身長の高い方も大柄な方にもゆったりと座れる
ティルト&リクライニング車椅子です。

非課税

- 介助用
ブレーキレバー
- ひじ当て
ウイング
- ひじ当て
高さ調節
- スイング
アウト
- 背張り
調節
- グリップ
高さ調節
- ノーパンク
タイヤ
- ショックア
ブスター
- クッション
- ティルト
- リクライニング



リフトアップユニット
※MH-GRL、MH-GRL-SEのみ

リフトアップバー

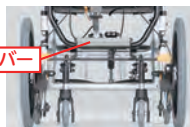

リフトアップバーを下げると
車輪が浮き上がります。



真横への移動、その場での
旋回が可能になります。

ワンタッチ高さ調節式
BJヘッドサポート



つまむ

ワンタッチでヘッドサポート
の高さ調節が可能です。移乗
後の頭部の位置の調整が大
変便利です。

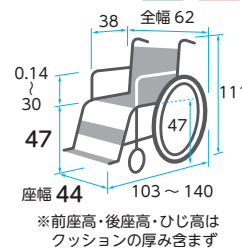

重さ
31.2
kg

商品名	商品番号	商品コード
3D・リフトアップ付(ブルー)	21-7131-0	00066-000393
前輪:6インチ 後輪:16インチ ティルト角度:0°~30°		
リクライニング角度:95°~130° 耐荷重:100kg クッション厚さ:前方6.5cm後方4cm		
ご利用者 負担額 (1割)	1,200円 (2割) 2,400円 (3割) 3,600円	月額レンタル料金 12,000円

ベッド・
ベッド
付属品



車椅子・車椅子付属品

床ずれ
防止用具

座位保持ティルトリクライニング ラクレスト 介助ブレーキ付/エレベータング PTH-EL-1
ピジョン

座位保持できない方の姿勢を、
車椅子が変形して長時間サポートします。

非課税

- 介助用ブレーキバー
- ひじ当てウイング
- ひじ当て高さ調節
- スイングアウト
- 背張り調節
- グリップ高さ調節
- ノーパンクタイヤ
- ショックスキャスター
- クッション
- シートベルト
- ティルト
- リクライニング

※「背中・中折れ機能」「ラチェット式サイドサポート」を示す

体位
変換器



認知症
老人徘徊
感知機器

手すり

歩行
補助杖

重さ
29
kg

歩行器

車椅子・
車椅子
付属品

スロープ

移動用
リフト・
つり具

介護保険
購入
対象品

販売品

情報

エレベータング PTH-EL-1

- スイングアウトエレベータング仕様
- フットサポート角度調節機能付き（フラット方向に90度まで無段階）
- ふくらはぎパッド前後調節機能付き（2～3cmの調整幅あり）
- 足保護のための保護カバー付き

スタンバイ位置

最大角度

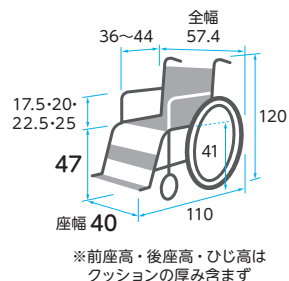

商品名	商品番号	商品コード
ラクレスト 介助ブレーキ付 PR-2000B	21-7342-0	00495-000067
前輪:6インチ 後輪:14インチ ティルト角度:7~10°		
リクライニング角度:95~152° クッション厚さ:5cm 耐荷重:75kg		
ご利用者負担額 (1割)	900 円	月額レンタル料金
(2割)	1,800 円	9,000 円
(3割)	2,700 円	

商品名	商品番号	商品コード
エレベータング PTH-EL-1	29-9671-1	00495-000071
左右別々に脚部の角度を無段階（12~72度）調節、ステップ（足台）角度調整（±45度）		
ご利用者負担額 (1割)	190 円	月額レンタル料金
(2割)	380 円	1,900 円
(3割)	570 円	

BAL-12 (介助)

ミキ

足踏み連動式駐車ブレーキが標準装備。
足で操作できるため、介助者の腰への負担を軽減します。

非課税

- 介助用ブレーキバー
- ひじ当てウイング
- ひじ当て高さ調節
- スイングアウト
- 背張り調節
- グリップ高さ調節
- ノーパンクタイヤ
- ショックスキャスター
- クッション
- シートベルト
- ティルト
- リクライニング



足踏み連動式駐車ブレーキ

手がふさがっていたり、手動での力が弱い場合にとっても便利。足で操作ができるため、介助者の腰への負担が少ないブレーキです。

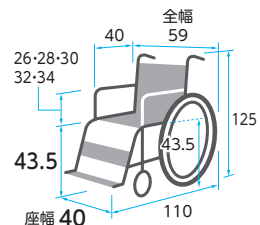

重さ
23.5
kg

商品名	商品番号	商品コード
BAL-12	21-6067-0	00122-000508
前輪:6インチ 後輪:16インチ 折りたたみ:全幅37.5×全高73.5×全長92cm		
ご利用者負担額 (1割)	800 円	月額レンタル料金
(2割)	1,600 円	8,000 円
(3割)	2,400 円	

税込価格で表記しています。(**非課税** ※非課税 と表記のない商品に限る) **単位:CM**

サービスコード/車椅子 介護給付:171001 予防給付:671001/車椅子付属品 介護給付:171002 予防給付:671002

ベッド・
ベッド
付属品

床ずれ
防止用具

体位
変換器

認知症
老人徘徊
感知機器

手すり

歩行
補助杖

歩行者

車椅子・
車椅子
付属品

スロープ

移動用
リフト・
つり具

介護保険
購入
対象品

販売品

情報

ぴったりフィットくるーん

カワムラサイクル

座と背シートの角度はそのまま後方に倒れるティルト機能に加え、背シートの角度調整も可能なリクライニング機能付き

非課税

- 介助用
フーネレバー
- ひじ当て
ウイング
- ひじ当て
高さ調節
- スイング
アウト
- 背張り
調節
- グリップ
高さ調節
- ノーパンク
タイヤ
- ショックス
キャスター
- クッション
- シート
ベルト
- ティルト
- リクライニング

●すきまレスピロー

大粒ビーズが頭部の動きに追従し、しっかりと保持します。左右に取り付けられたベルトの長さを調節することで、枕の厚さを簡単に変わらせます。

●ぴったりフィット 機構く国内特許取得済> お尻が前にズレにくい!!

バックサポートを“倒す・起こす”の動作を繰り返しても、お尻がズレにくく、安定した座位が保てます。

●低反発アンカークッション

身体をやさしく包みこむようなフィット感で 座り心地と座位保持をサポートします。

●アブソレックスキャスタ使用 ABF (サスペンション内蔵キャスタ輪) 付

路面からの衝撃差を(約 1/4 カット) 吸収軽減します。

●スキニーズベルト

背中への張り調節部に伸縮する部分を設けました。この部分の「スキマ」の空き方を見ながらベルトの張りをなおしすることで、従来より簡単に調節することができます。



重さ
21.5
kg

●角度調整式ステップ板

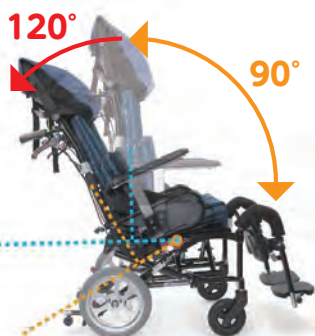

●ティルトリクライニング



●コンパクトに収納可能

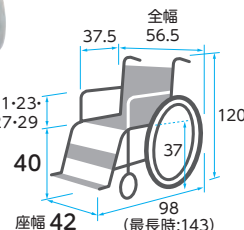

※前座高・後座高・ひじ高はクッションの厚み含まず

商品名	商品番号	商品コード
KPKF-12	21-6524-0	00160-000250
前輪:6インチ 後輪:12インチ 折りたたみ:全幅35×全高77×全長72cm クッション厚さ:7cm		
ご利用者負担額 (1割)	900円	月額レンタル料金
	(2割) 1,800円	(3割) 2,700円
		9,000円

スキット7 (介助) SKT-7

ミキ

非課税

- 介助用
フーネレバー
- ひじ当て
ウイング
- ひじ当て
高さ調節
- スイング
アウト
- 背張り
調節
- グリップ
高さ調節
- ノーパンク
タイヤ
- ショックス
キャスター
- クッション
- ティルト
- リクライニング



重さ
19
kg

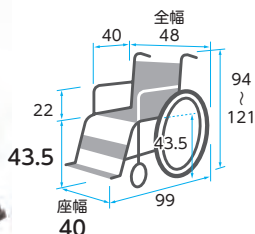

商品名	商品番号	商品コード
SKT-7	21-5722-0	00122-000433
前輪:6インチ 後輪:14インチ チルト角度:0°~約30°		
折りたたみ:全幅32×全高70×全長72cm 耐荷重:100kg		
ご利用者負担額 (1割)	800円	月額レンタル料金
	(2割) 1,600円	(3割) 2,400円
		8,000円

オアシスポジティブ(自走) OS-11TRSP (スイングアウト&エレベーター付)

松永製作所
在庫限定品

非課税

- 介助用
フーネレバー
- ひじ当て
ウイング
- ひじ当て
高さ調節
- スイング
アウト
- 背張り
調節
- グリップ
高さ調節
- ノーパンク
タイヤ
- ショックス
キャスター
- クッション
- ティルト
- リクライニング



重さ
26.2
kg

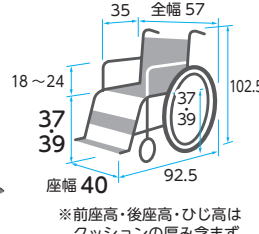

※前座高・後座高・ひじ高はクッションの厚み含まず

商品名	商品番号	商品コード
OS-11TRSP S&E	21-5725-0	00066-Z00054
前輪:5インチ 後輪:18インチ チルト角度:0°~25° リクライニング角度:90°~115° クッション厚さ:5cm		
折りたたみ:全幅 35 × 全高 91.5 × 全長 92.5cm 耐荷重:75kg		
ご利用者負担額 (1割)	900円	月額レンタル料金
	(2割) 1,800円	(3割) 2,700円
		9,000円

ベッド・
ベッド
付属品



車椅子・車椅子付属品

床ずれ
防止用具

フルリクライニング車椅子 RJ-370G

いすら

体位
変換器

認知症
老人徘徊
感知機器

手すり

歩行
補助杖

重さ
40
kg



優れた座位保持効果により体の負担を軽減します。

リクライニング時には背、腰、足が運動することで
圧迫をさらに軽減できます。



(リクライニング状態)



レッグサポート



ヘッドサポート



アームサポート



シート



フットサポート

非課税

- 介助用
フレイクバー
- ひじ当て
ウイング
- ひじ当て
高さ調節
- スイング
アウト
- 背張り
調節
- グリップ
高さ調節
- ノーバンク
タイヤ
- ショックレス
キャスター
- クッション
- ティルト
- リクライニング

POINT 優れた座位保持効果と体圧分散の3つのポイント

バックサポートとシートの 連動

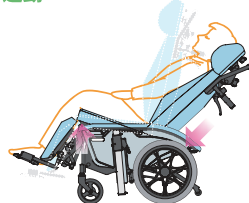

バックサポートとシートが連動し、
ひざを持ち上げます。この動きが体
圧を効果的に分散し、前へのずれと
臀部への体圧集中を軽減します。

バックサポートと レッグサポートの スライド伸縮機能

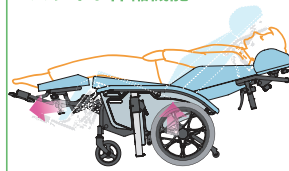

リクライニングに合わせてバックサ
ポートがスライドし、レッグサポー
トが伸びることで背中と足のずれ
と圧迫感を軽減します。

ゲルクッションの採用



ゲルクッションを採用し、臀部を
支える座面の体圧分散効果を高め
ています。

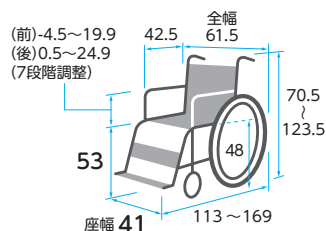

歩行器

車椅子・
車椅子
付属品

スロープ

移動用
リフト・
つり具

商品名	商品番号	商品コード
RJ-370G	21-7370-0	00084-000134
前輪:6インチ 後輪:16インチ チルト角度:7°~20° リクライニング角度:105°~165° 耐荷重:100kg		
ご利用者 負担額 (1割)	2,400円 (2割)	月額レンタル料金
1,200円	3,600円 (3割)	12,000円

介護保険
購入
対象品

エスコート フルリクライニング FR-11R

松永製作所

販売品

情報

重さ
29
kg



背シートの角度調整が可能なリクライニング機能付き

背もたれリクライニングと脚部エレベーターが
連動します。アームサポートは車椅子への移乗時に
邪魔にならないよう、座面の高さまで下がります。

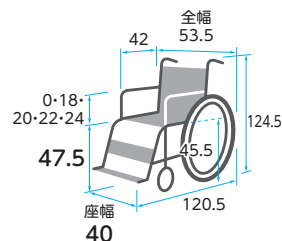

非課税

- 介助用
フレイクバー
- ひじ当て
ウイング
- ひじ当て
高さ調節
- スイング
アウト
- 背張り
調節
- グリップ
高さ調節
- ノーバンク
タイヤ
- ショックレス
キャスター
- クッション
- リクライニング

商品名	商品番号	商品コード
FR-11R	21-5932-0	00066-000250
前輪:6インチ 後輪:12インチ リクライニング角度:100°~170° 耐荷重:75kg		
ご利用者 負担額 (1割)	1,400円 (2割)	月額レンタル料金
700円	2,100円 (3割)	7,000円

税込価格で表記しています。(**非課税** ※非課税と表記のない商品に限る) **単位:CM**

サービスコード/車椅子 介護給付:171001 予防給付:671001/車椅子付属品 介護給付:171002 予防給付:671002

ベッド・
ベッド
付属品

床ずれ
防止用具

体位
変換器

認知症
老人徘徊
感知機器

手すり

歩行
補助杖

歩行者

車椅子・
車椅子
付属品

スロープ

移動用
リフト・
つり具

介護保険
購入
対象品

販売品

情報

WHILL Model CK2

WHILL

誰でも簡単に運転できる操作性と、行く場所を選ばない小回り性能、パワフルな走行性で安心して出かけられます。

非課税

介助用 ブレーキレバー	ひじ当て ウイング	ひじ当て 高さ調節
スイング アウト	背張り 調節	グリップ 高さ調節
ノーバンク タイヤ	ショック アブソーバー	クッション



重さ
約 52
kg

(バッテリー含む)

パワフルな走行性

特別に開発された前輪と高出力のモーターで、最大5cmの段差乗り越えが可能。



小回り性能



スーパーや病院など、電動カートでは入れない場所でも、小回り機能でらくらく移動



アームの跳ね上げで前から横からも簡単乗り降り。フットサポートの上に乗って転倒しません。

コントローラー

片手で簡単に操作。1~4段階のスピード調整、電源オンオフも片手でできます。手を離すと坂道でも自動でブレーキがかかります。コントローラーは左右どちらにも付替え可能で利き手を選びません。

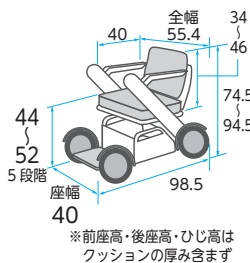

※前座高・後座高・ひじ高はクッションの厚み含まず

商品名	商品番号	商品コード
WHILL Model CK2	25-6044-0	01520-000028
前輪:10.1インチ 後輪:10.4インチ 連続走行距離:約18km 最高前進速度:6km/h		
満充電までの最大所要時間:5時間 重さ(バッテリー含):約52kg		
ご利用者負担額 (1割)	2,700円	月額レンタル料金 (2割) 5,400円 (3割) 8,100円
		27,000円

片流れ防止

左右のモーターを適切に制御することで、横に傾斜した道でもまっすぐ走ることができます。

後輪のサスペンションにより、でこぼこ道や段差乗り越えの衝撃を吸収。長時間走ってもストレスを感じません。

ミライト・ウイング CRT-ES-4

ミキ

グリッププッシュ式介助用電動アシスト車いす

非課税

介助用 ブレーキレバー	ひじ当て ウイング	ひじ当て 高さ調節
スイング アウト	背張り 調節	グリップ 高さ調節
ノーバンク タイヤ	ショック アブソーバー	クッション
シート ベルト	ティルト	リクライニング

軽量・コンパクト

重さわずか17.7kg[※]の軽量設計で、全幅も500mmととてもコンパクトです。
※バッテリー含む

頼れる走行性能

最大登坂角度は14°で、急勾配のスロープも楽々乗り越えられます。

折りたたみ

折りたたんで車のトランクに積むことができます。

操作性

押す力と引く力をアシストしてくれるので楽に操作できます。

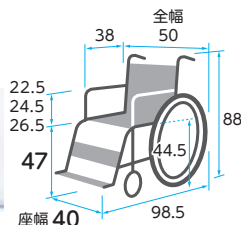

商品名	商品番号	商品コード
ミライト・ウイング	25-6119-0	00122-000685
前輪:6インチ 後輪:14インチ 連続走行距離:約11.5km 登坂角度:14° 耐荷重:100kg		
折りたたみ:全幅31×全高70.5×全長69cm 満充電までの最大所要時間:約6時間		
ご利用者負担額 (1割)	2,100円	月額レンタル料金 (2割) 4,200円 (3割) 6,300円
		21,000円

重さ
17.7
kg

(バッテリー含む)



ベッド・
ベッド
付属品



車椅子・車椅子付属品

床ずれ
防止用具

マルチエルゴエレベータィング

ミキ

重さ
4.12
kg
※1台分



ご利用者の体型や、脚部の状態に合わせて、左右独立して自在にフットサポートの位置を変えられます。フットサポートとレッグサポートの細かい調整が可能です。

商品名	商品番号	商品コード
マルチエルゴエレベータィング	29-6338-1	00122-000436
左右別々に脚部の角度を無段階（12～71度）調節、ステップ（足台）角度調整（±45度）		
ご利用者負担額（1割）	200円	月額レンタル料金 2,000円
	(2割)	400円
	(3割)	600円

体位
変換器

認知症
老人徘徊
感知機器

手すり

歩行
補助杖

歩行器

車椅子・
車椅子
付属品

スロープ

移動用
リフト・
つり具

介護保険
購入
対象品

販売品

情報

TRC-3DX用マルチエルゴエレベータィング

ミキ

重さ
4.4
kg
※1台分



エレベータィング時の脚長差によるズレが起こりにくく、レッグサポートの位置と角度調整ができることで、最適なサポートが得られます。フットサポートは前後・左右・角度調整が可能。

商品名	商品番号	商品コード
TRC-3DX用マルチエルゴエレベータィング	29-8380-1	00122-000436
左右別々に脚部の角度を無段階（12～71度）調節、ステップ（足台）角度調整（±45度）		
ご利用者負担額（1割）	200円	月額レンタル料金 2,000円
	(2割)	400円
	(3割)	600円

スマートヘッドサポート MS-0009

ミキ

※取り付けに関しては付属品適合表をご参照ください。

重さ
2.0
kg



枕位置調整は前後左右、角度それぞれ独立して行えます。



背パイプを挟んで取付します。穴あけ不要。



取付金具



幅のスライド調整により座幅30～44cmの車椅子に取り付けできます。※1

装着例：BAL-1（写真左・使用時、写真右・折りたたみ時）

車椅子の背パイプに簡単に着脱ができます。車椅子の背角度、座幅、利用者の姿勢に合わせて、枕の上下・左右・前後の位置、および角度をそれぞれ独立して調整できます。

商品名	商品番号	商品コード
MS-0009	29-6760-1	00122-000461
対応可能な座幅（カタログ値）：最小30/最大44cm ※1 一部特殊フレーム除く		
ご利用者負担額（1割）	200円	月額レンタル料金 2,000円
	(2割)	400円
	(3割)	600円

テーブル（大）横差し前後スライド式

ミキ

重さ
2.5
kg

※取り付けに関しては付属品適合表をご参照ください。



※使用イメージ



横差し金具・受け金具前後にスライドが可能です。

車椅子に座ったまま読書や軽作業ができます。テーブルが前後にスライドします。抗菌仕様。

商品名	商品番号	商品コード
テーブル(大)横差し前後スライド式	29-0370-1	00122-000216
サイズ：幅60×奥行45×厚さ1.5cm 重さ：2.5kg		
ご利用者負担額（1割）	50円	月額レンタル料金 500円
	(2割)	100円
	(3割)	150円

ワンタッチシートベルト MS-111

ミキ



座位をしっかり安定させます。

商品名	商品番号	商品コード
MS-111	29-5959-1	00122-000225
サイズ：幅5×長さ80～100cm		
ご利用者負担額（1割）	80円	月額レンタル料金 800円
	(2割)	160円
	(3割)	240円

税込価格で表記しています。(非課税 ※非課税 と表記のない商品に限る) 単位:CM

サービスコード/車椅子 介護給付:171001 予防給付:671001/車椅子付属品 介護給付:171002 予防給付:671002

ベッド・
ベッド
付属品

床ずれ
防止用具

体位
変換器

認知症
老人徘徊
感知機器

手すり

歩行
補助杖

歩行器

車椅子・
車椅子
付属品

スロープ

移動用
リフト・
つり具

介護保険
購入
対象品

販売品

情報

NEXT専用 酸素ボンベ架/転倒防止キャスト付

※取り付けに関しては付属品適合表をご参照ください。

松永製作所

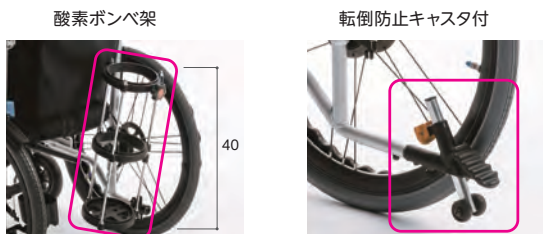

●後方への転倒のおそれがある場合は転倒防止の取り付けをおすすめします。

商品名	商品番号	商品コード
酸素ボンベ架 X-WC91-001	29-8338-1	00066-000345
ご利用者負担額 (1割)	120円	月額レンタル料金
(2割)	240円	1,200円
(3割)	360円	
商品名	商品番号	商品コード
転倒防止キャスト付	29-8339-1	00066-000356
ご利用者負担額 (1割)	100円	月額レンタル料金
(2割)	200円	1,000円
(3割)	300円	

CRT用ボンベ架 MS-0027 (CRT-1LoB/1Lo/5Lo以外)

ミキ



酸素ボンベを携帯する際に使用。ベルトによって大きさの調整が可能です。

商品名	商品番号	商品コード
CRT用ボンベ架 MS-0027 (CRT-1LoB/1Lo/5Lo以外)	29-8392-1	00122-000601
ご利用者負担額 (1割)	110円	月額レンタル料金
(2割)	220円	1,100円
(3割)	330円	

ボンベ架/延長ティッピングバー

※取り付けに関しては付属品適合表をご参照ください。

ミキ

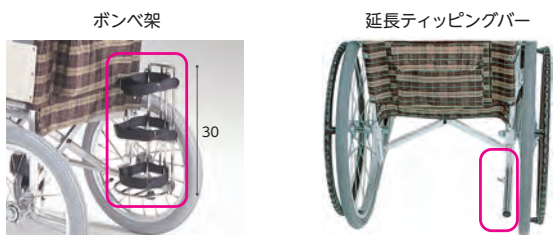

酸素ボンベを携帯する際に使用します。ベルトによって大きさの調整が可能です。

●機種によってはボンベ架取付けには「延長ティッピングバー-MS-138」の併用が必須となります。

商品名	商品番号	商品コード
ボンベ架 MS-134	29-5918-1	00122-000214
ご利用者負担額 (1割)	100円	月額レンタル料金
(2割)	200円	1,000円
(3割)	300円	
商品名	商品番号	商品コード
延長ティッピングバー MS-138	29-6057-1	00122-000387
ご利用者負担額 (1割)	50円	月額レンタル料金
(2割)	100円	500円
(3割)	150円	

ブレーキ延長棒

商品名	商品番号	商品コード
[ミキ] 延長用レバー +10cm	29-5303-1	00122-000426
[ミキ] 延長用レバー + 5cm	29-5304-1	00122-000425
ご利用者負担額 (1割)	50円	月額レンタル料金
(2割)	100円	500円
(3割)	150円	

商品名	商品番号	商品コード
[松永製作所] + 5cm	29-5110-1	00066-000298
[松永製作所] + 10cm	29-5111-1	00066-000298
ご利用者負担額 (1割)	50円	月額レンタル料金
(2割)	100円	500円
(3割)	150円	

商品名	商品番号	商品コード
[カワムラサイクル] + 10cm	29-7584-1	00160-000170
ご利用者負担額 (1割)	50円	月額レンタル料金
(2割)	100円	500円
(3割)	150円	

杖入れ (大) X-WC92-010

松永製作所



松葉杖や杖を2本使用される方のご利用に最適です。

商品名	商品番号	商品コード
杖入れ (大) X-WC92-010	29-8337-1	00066-000344
ご利用者負担額 (1割)	50円	月額レンタル料金
(2割)	100円	500円
(3割)	150円	

杖入れ/杖置き

※取り付けに関しては付属品適合表をご参照ください。

●ミキ 杖入れ (1本用)



●カワムラサイクル 杖置き



ミキ

商品名	商品番号	商品コード
杖入れ (1本用) MS-132	29-5999-1	00122-000252
ご利用者負担額 (1割)	50円	月額レンタル料金
(2割)	100円	500円
(3割)	150円	

カワムラサイクル

商品名	商品番号	商品コード
杖置き KY40276	29-8333-1	00160-000169
ご利用者負担額 (1割)	50円	月額レンタル料金
(2割)	100円	500円
(3割)	150円	

ベッド・
ベッド
付属品



車椅子・車椅子付属品

車椅子付属品適合表

商品コード	商品名称	付 属 品 適 合																	
		29-6338-1	29-8380-1	29-6760-1	29-0370-1	29-5959-1	29-8338-1	29-8339-1	29-8392-1	29-5918-1	29-6057-1	29-5303-1	29-5304-1	29-5110-1	29-5111-1	29-7584-1	29-8337-1	29-5999-1	29-8333-1
		TR用マルチ エルゴエレ ベータンク 1台分	TRC-3D X用マルチ エルゴエレ ベータンク	スマートハ ッドボート (MS-0009)	テーブル (大)横差 し前後ス ライド式 MS-151	ワンタッチ シートベル ト MS-111	NEXT専 用 酸素ホ ンベ架 X-WC91- 001	NEXT専 用 転倒 防止キャ スタ付	ボンベ架 MS-0027	ボンベ架 MS-134	延長テッ ピングバ ーMS-138	延長用レ バーMS- 131(長)	延長用レ バーMS- 131(短)	ブレーキ延 長棒 +5cm	ブレーキ延 長棒 +10cm	ブレーキ延 長棒 +10cm	NEXT専 用 杖入れ (大) X-WC92- 010	杖入れ MS-132	杖置き KY40276
		ミキ	ミキ	ミキ	ミキ	ミキ	松永製作所	松永製作所	ミキ	ミキ	ミキ	ミキ	ミキ	松永製作所	松永製作所	カワムライワル	松永製作所	ミキ	カワムライワル
21-7368-0	カルツタ自走CRT-3-CZ モジュール(ネイビー)	○ ※12		○		○				○									
21-6723-0	カルティマ自走CRT-7 ウイングスイングアウト(ハイボリマータイヤ シート色:ネイビー)	○ ※12				○				○ ※2									
21-6717-0	カルツタ自走CRT-1(ハイボリマータイヤ シート色:ネイビー)					○				○									
21-7019-0	ネクストコア・アジャストHB自走型 NEXT-51B HB(ブルー)						○※6	○						○	○		○		
21-7017-0	ネクストコア・マルチHB自走型 NEXT-31B HB(ブルー)						○※6	○						○	○		○		
21-7013-0	ネクストコアHB自走型NEXT-11B HB(ブルー)						○	○						○	○		○		
21-7029-0	ネクストコア・ミニモHB自走型NEXT-50B HB(ブルー)						○※6	○						○	○		○		
21-7117-0	ネクストコア・ワイドHB自走型 NEXT-52B(ブルー)						○※6	○						○	○		○		
21-6821-0	ケアフィットウイング(自走用)		○ ※11	○		○				○ ※1,2	○								○
21-7055-0	モダンシリーズKMD-C22-45-M(ソフトタイヤ仕様)黒																		○
21-7136-0	モダンシリーズKMD-B22-40-M(ソフトタイヤ仕様)チャコールグレー																		○
21-7137-0	モダンシリーズKMD-B22-45-M(ソフトタイヤ仕様)黒																		○
21-7132-0	モダンシリーズKMD-A22-40-M(ソフトタイヤ仕様)チャコールグレー																		○
21-7779-0	シン・ウルトラ(自走用多機能型)NA-SU2 W(座幅40)鉄紺																		
21-6513-0	ふわりす+ KFP22-40SB(ソフトタイヤ仕様)すみれパープル																○ ※10		○
21-7728-0	BAL-R3(自走)			○	○	○				○ ※1,2	○	○	○					○	
21-7726-0	BAL-R1(自走)			○	○	○				○ ※1	○	○	○					○	
21-7040-0	カルツタ自走CRT-3LoB ウイングスイングアウト(エアタイヤ シート色:ネイビー)					○				○ ※2									
21-7048-0	とまっタイムBY-41RB(前座高375mm/エメラルド)			○	○	○				○ ※1,2	○	○	○					○	
21-6191-0	とまっタイムBY-41B(前座高375mm/エメラルド)			○	○	○				○	○	○	○					○	
21-5678-0	スキット5自走用 SKT-5			○		○													
21-6377-0	ネクストコア-くろり自走型低床NEXT-70B(ブルー)																		
21-5940-0	ラクーネ2(自走)					○						○							
21-5755-0	BAL-1(自走)			○	○	○					○	○	○	○				○	
21-5863-0	BAL-3(自走)	○ ※9		○	○	○				○ ※1,2	○	○	○					○	
販売品																			

情報

税込価格で表記しています。(非課税 ※非課税と表記のない商品に限る) 単位:CM

サービスコード/車椅子 介護給付:171001 予防給付:671001/車椅子付属品 介護給付:171002 予防給付:671002

ベッド・
ベッド
付属品

車椅子付属品適合表

商品 コード	商品名称	付 属 品 適 合																	
		29-6338-1	29-8380-1	29-6760-1	29-0370-1	29-5959-1	29-8338-1	29-8339-1	29-8392-1	29-5918-1	29-6057-1	29-5303-1	29-5304-1	29-5110-1	29-5111-1	29-7584-1	29-8337-1	29-5999-1	29-8333-1
		TR用マルチ エルゴエレ ベーターン 1台分	TRC-3D X用マルチ エルゴエレ ベーターン 1台分	スマートハ ッドサポー ト(MS-0009)	テーブル (大)後差 し前後ス ライド式 MS-151	ワンタッチ シートバル ト MS-111	NEXT専 用 膝差 ホ ンパ X-WC91- 001	NEXT専 用 転倒 防止キャ スタ付	ボンパ MS-0027	ボンパ MS-134	延長ティ ッピング バー MS-138	延長用レ バー-MS- 131(長)	延長用レ バー-MS- 131(短)	ブレーキ 延長 +5cm	ブレーキ 延長 +10cm	ブレーキ 延長 +10cm	NEXT専 用 杖入れ (大) X-WC92- 010	杖入れ MS-132	杖置き KY40276
21-7369-0	カルタ介助CRT-4-CZ モジュール(ネイビー)	○ ※12		○		○			○										
21-6724-0	カルティマ介助CRT-8 ウイングスイングアウト(ハイホリマータイヤ シート色:ネイビー)	○ ※12				○			○ ※2										
21-6718-0	カルタ介助CRT-2(ハイホリマータイヤ シート色:ネイビー)					○			○										
21-7780-0	シン・ウルトラ(介助用多機能型)NAH-SU2W(座幅40)鉄紺																		
21-6515-0	ふわりす+ KFP16-40SB(ソフトタイヤ仕様)すみれパープル														○				○
21-7729-0	BAL-R4(介助)			○	○	○				○ ※1.2	○	○	○					○	
21-7727-0	BAL-R2(介助)			○	○	○				○ ※1	○	○	○					○	
21-7020-0	ネクストコア・アジャストHB介助型 NEXT-61B HB(ブルー)							○※6	○					○	○			○	
21-7018-0	ネクストコア・マルチHB介助型 NEXT-41B HB(ブルー)							○※6	○					○	○			○	
21-7014-0	ネクストコアHB介助型NEXT-21B HB(ブルー)							○	○					○	○			○	
21-7030-0	ネクストコア・ミニモHB介助型NEXT-60B HB(ブルー)							○※6	○					○	○			○	
21-7119-0	ネクストコア・ワイドHB介助型 NEXT-62B(ブルー)							○※6	○					○	○			○	
21-6822-0	ケアフィットウイング(介助用)		○ ※11	○		○				○ ※1.2	○							○	
21-7056-0	モダンシリーズKMD-C16-45-M(ソフトタイヤ仕様)黒																		
21-7140-0	モダンシリーズKMD-B16-40-M(ソフトタイヤ仕様)チャコールグレー																		
21-7141-0	モダンシリーズKMD-B16-45-M(ソフトタイヤ仕様)黒																		
21-7133-0	モダンシリーズKMD-A16-40-M(ソフトタイヤ仕様)チャコールグレー																		
21-5679-0	スキット6介助用 SKT-6	○		○	○	○													
21-5941-0	ラウネ3(介助)	○		○		○													
21-5756-0	BAL-2(介助)			○	○	○				○	○	○	○					○	
21-5864-0	BAL-4(介助)	○ ※9		○	○	○				○ ※1.2	○	○	○					○	
21-6067-0	BAL-12(介助)	○			○	○								○	○				
21-5722-0	スキット7介助用 SKT-7	○			○	○								○	○				
21-7370-0	フルリクライニング車いすRJ-370G																		
21-5932-0	エスコート フルリクライニングFR-11R																		

※1... 取付けには「延長ティッピングバー MS-138」の併用が必須となります。

※2... 取付け側のひじ当ては跳ね上げができなくなります。

※6... 後方への転倒のおそれがある場合は転倒防止の取り付けをおすすめします。

※9...2019年1月以降の車体は、マルチエルゴエレベーターンが適合となります。

※10... 脚部SW時に当たります。

※11... 座高が一番高い設定のみで取付けが可能です

※12... ステップと床との隙間が5cm以上になるように調整してください。

床ずれ
防止用具体位
変換器認知症
老人徘徊
感知機器

手すり

歩行
補助杖

歩行者

車椅子・
車椅子
付属品

スロープ

移動用
リフト・
つり具介護保険
購入
対象品

販売品

情報

ベッド・
ベッド
付属品



車椅子・車椅子付属品

タカノクッションMOLA

タカノ

滑らかな骨盤保持形状で高いサポート力(座位保持)と体圧分散を長時間保持する座り心地の良いクッション

厚さ 7.5 cm	重さ 約1.1 kg	厚さ 6 cm	重さ 約0.98 kg
※坐骨部5cm コンタータイプ		※坐骨部5.5cm フラットタイプ	

床ずれ
防止用具

体位
変換器

認知症
老人徘徊
感知機器

手すり

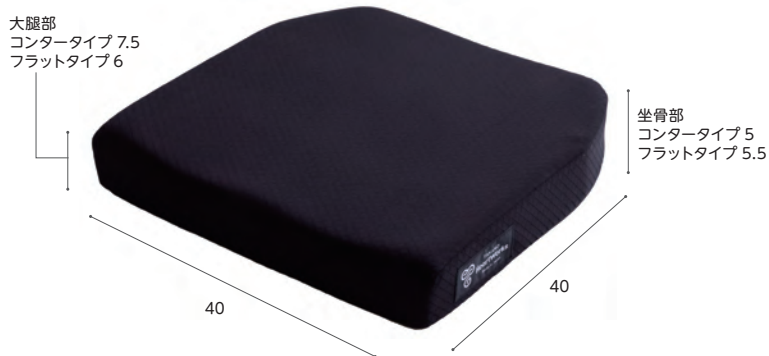

※写真はフラットタイプ

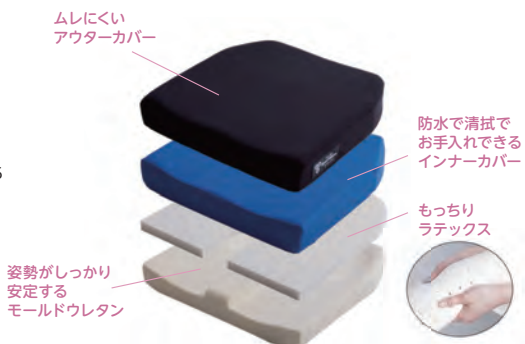

もっちり優しい座り心地

歩行
補助杖

歩行器

車椅子・
車椅子
付属品

スロープ

移動用
リフト・
つり具

介護保険
購入
対象品

販売品

情報

このようなお悩みの方に



商品名	商品番号	商品コード
コンター40幅	29-2564-1	00297-000120
サイズ: 幅40×奥行40×厚さ 坐骨部5/大腿部7.5cm		
ご利用者負担額 (1割)	200 円	(2割) 400 円
		(3割) 600 円
		月額レンタル料金 2,000 円
商品名	商品番号	商品コード
フラット40幅	29-2565-1	00297-000121
サイズ: 幅40×奥行40×厚さ 坐骨部5.5/大腿部6cm		
ご利用者負担額 (1割)	200 円	(2割) 400 円
		(3割) 600 円
		月額レンタル料金 2,000 円

アルファプラフクッション 撥水・防水カバータイプ

タイカ

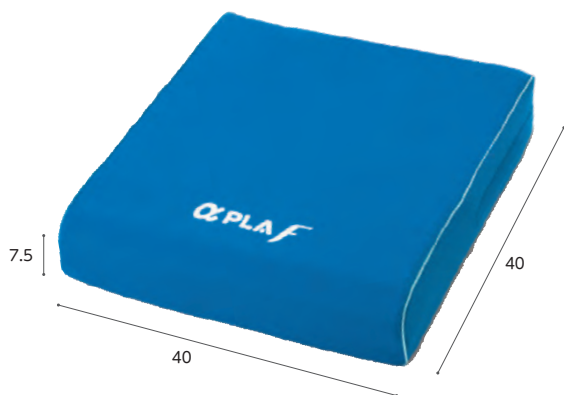

構造

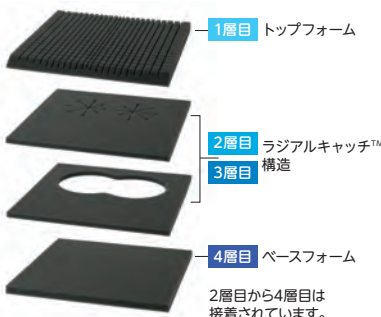

手入れ簡単なカバー



高い体圧分散性能と座位姿勢の安定を考えた高機能車椅子用クッションです。

商品名	商品番号	商品コード
アルファプラフクッション 撥水・防水カバータイプ	29-8599-1	00563-000124
サイズ: 幅40×長さ40×厚さ7.5cm 重さ: 0.6kg		
ご利用者負担額 (1割)	200 円	(2割) 400 円
		(3割) 600 円
		月額レンタル料金 2,000 円

税込価格で表記しています。(非課税 ※非課税と表記のない商品に限る) 単位:CM

サービスコード/車椅子 介護給付:171001 予防給付:671001/車椅子付属品 介護給付:171002 予防給付:671002

ベッド・
ベッド
付属品

アウルREHA 3D

加地

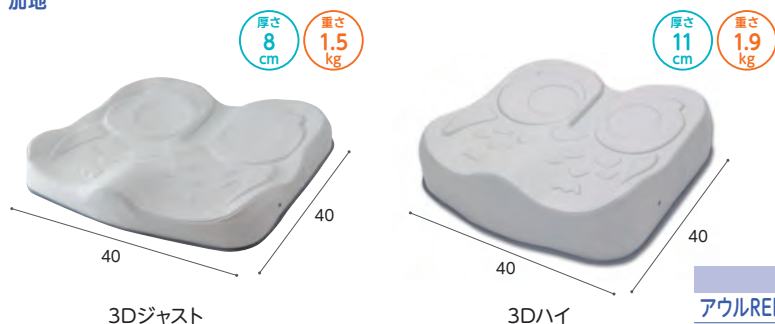

衝撃を吸収する
弾力性。 圧力を分散する
柔軟性。 スレに寄り添う
流動性。

「座る」を変える体圧“流動”分散。

EXGEL®



※写真は付属カバーを外した状態です。

最も圧力がかかる坐骨部付近を効果的に減圧します。
ハイタイプは坐骨部の沈み込み量を確保した厚手タイプです。

- 自力での体幹保持が困難な方
- 前ずれしてしまう方
- 大腿部の支持が必要な方
- 座位が安定せず長時間座ってられない方

商品名	商品番号	商品コード
アウルREHA 3Dジャスト	29-7587-1	00540-000055

サイズ:幅40×奥行40×厚さ8cm

ご利用者負担額 (1割)	240円	(2割)	480円	(3割)	720円	月額レンタル料金	2,400円
--------------	------	------	------	------	------	----------	--------

商品名	商品番号	商品コード
アウルREHA 3Dハイ	29-6848-1	00540-000031

サイズ:幅40×奥行40×厚さ11(着座面6.5)cm

材質/本体:ウレタン合成皮革 中材:エクスジェル、ウレタンフォーム カバー:ポリエステル・ウレタンフォーム・ウレタンフィルム

ご利用者負担額 (1割)	250円	(2割)	500円	(3割)	750円	月額レンタル料金	2,500円
--------------	------	------	------	------	------	----------	--------

床ずれ
防止用具

体位
変換器

認知症
老人徘徊
感知機器

手すり

アウルREHA レギュラー/ハイ

加地

「座る」を変える体圧“流動”分散。

EXGEL®

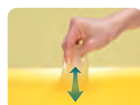

衝撃を吸収する
弾力性。 圧力を分散する
柔軟性。 スレに寄り添う
流動性。



レギュラータイプ ハイタイプ



材質/本体:エクスジェル、ウレタンフォーム、ウレタン合成皮革 カバー:ポリエステル・ウレタンフォーム・ウレタンフィルム

圧分散と肌のツツパリに対応し、薄さと足つき性を求める方に。

商品名	商品番号	商品コード
アウルREHA レギュラー	29-6999-1	00540-000028

サイズ:幅40×奥行40×厚さ4cm

ご利用者負担額 (1割)	180円	(2割)	360円	(3割)	540円	月額レンタル料金	1,800円
--------------	------	------	------	------	------	----------	--------

さらに坐骨周辺の沈み込み量を確保し、より減圧効果を求める方に。

商品名	商品番号	商品コード
アウルREHA ハイ	29-7000-1	00540-000029

サイズ:幅40×奥行40×厚さ8cm

ご利用者負担額 (1割)	200円	(2割)	400円	(3割)	600円	月額レンタル料金	2,000円
--------------	------	------	------	------	------	----------	--------

歩行
補助杖

歩行器

車椅子・
車椅子
付属品

スロープ

移動用
リフト・
つり具

ブレイラハイブリッド・ケアシート BRHS-400BL

グローバル産業

厚さ 5.0 cm 重さ 0.85 kg

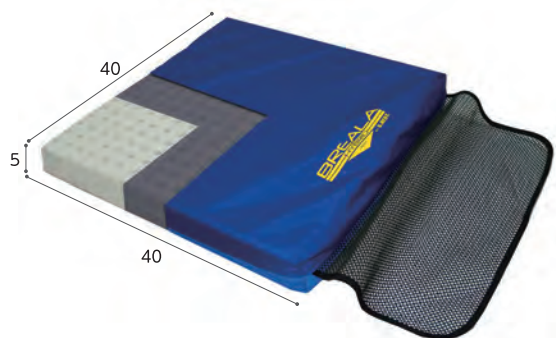

優れた除圧性能で床ずれを防止。透湿防水面と通気面の両面仕様で使い易い。

商品名	商品番号	商品コード
ブレイラハイブリッド・ケアシート	29-6226-1	01149-000014

ご利用者負担額 (1割)	150円	(2割)	300円	(3割)	450円	月額レンタル料金	1,500円
--------------	------	------	------	------	------	----------	--------

アウルサポート シートクッション

加地

厚さ 1.2 kg



エクスジェルが圧迫軽減。
座位バランスをサポートする背&座クッションです。

商品名	商品番号	商品コード
アウルサポートシートクッション	29-6193-1	00540-000016

サイズ:幅40×奥行40×前/中/後:7/5.5/5cm

材質/本体:エクスジェル、ウレタンフォーム、クロロレンガム、ナイロン100% カバー:ポリエステル100%、ウレタンフォーム、ウレタンフィルム

ご利用者負担額 (1割)	150円	(2割)	300円	(3割)	450円	月額レンタル料金	1,500円
--------------	------	------	------	------	------	----------	--------

介護保険
購入
対象品

販売品

情報

ベッド・
ベッド
付属品



車椅子・車椅子付属品

床ずれ
防止用具

パワークッション

モルテン

「空気圧調整」と「プッシュアップ」を自動で行うことで、長時間座位時のおしりの痛みや床ずれの不安を軽減します。



厚さ 8~12 cm
重さ 1.2 kg

■内部構造



パワー1:自動空気圧調整(体圧分散)

3Dフィットエアセルが、大腿部・坐骨部・尾骨部を包み込むように支え、自動的に空気圧を調整します。(3段階調整)

パワー2:自動プッシュアップ(体圧)

3Dフィットエアセルの圧切替によって坐骨部や尾骨部の除圧を自動的に行います。プッシュアップと同様の効果です。(15分ごと)

商品名	商品番号	商品コード
パワークッション	29-9279-1	00054-000439
材質/本体:ウレタンフォーム カバー:上面 ポリエステル100% カバー裏面 ナイロン(すべり止め防止)		
ご利用者負担額 (1割)	500 円	(2割) 1,000 円 (3割) 1,500 円
		月額レンタル料金 5,000 円

体位
変換器

認知症
老人徘徊
感知機器

手すり

歩行
補助杖

キューブレナクッション CK-400

テープ

在庫限定品

厚さ 10 cm
重さ 1.1 kg

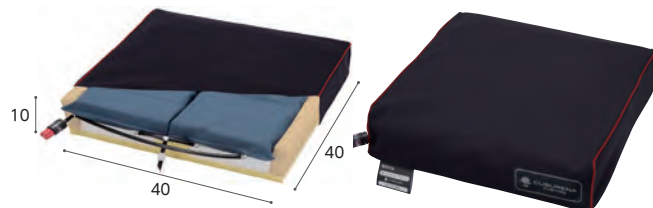

歩行器

車椅子・
車椅子
付属品

スロープ

着座後に調圧バルブをあけるだけで10秒後にはエアセル内の空気量を自動で調圧し、療養者の体重や体型に応じた最適な座面を簡単に作ります。

商品名	商品番号	商品コード
キューブレナクッション CK-400	29-7150-1	00206-000081
材質/本体:ウレタンフォーム、ウレタンフィルム カバー: ポリエステル、ターポリン布、ウレタンフィルム		
ご利用者負担額 (1割)	300 円	(2割) 600 円 (3割) 900 円
		月額レンタル料金 3,000 円

移動用
リフト・
つり具

介護保険
購入
対象品

床ずれ予防クッション アクションパッド

アクションジャパン

厚さ 2.5 cm
重さ 4.5 kg

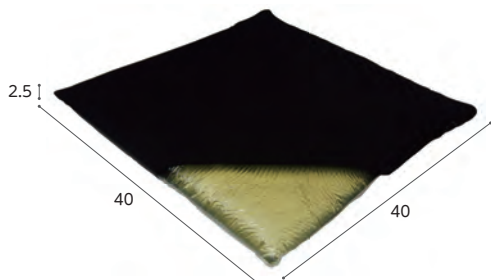

販売品

情報

必要最小限のクッション性で、沈み込まず、安定感があります。丸洗い・熱湯消毒可能。

商品名	商品番号	商品コード
アクションパッド	29-0911-1	00428-000005
材質/本体:アクトンドライポリマー カバー: ポリエステル		
ご利用者負担額 (1割)	200 円	(2割) 400 円 (3割) 600 円
		月額レンタル料金 2,000 円

シーパス

モルテン

厚さ 5~7 cm
重さ 1.3 kg

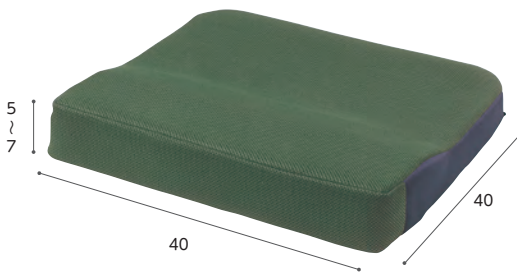

からだのずり落ちを防ぎ、お尻への圧迫を軽減します。通気性の高いカバーを採用。取りはずして洗濯も可能。

商品名	商品番号	商品コード
シーパス	29-0350-1	00054-000030
ご利用者負担額 (1割)	200 円	(2割) 400 円 (3割) 600 円
		月額レンタル料金 2,000 円

デュオジェルクッション 40×40

テープ

厚さ 7.5 cm
重さ 1.7 kg

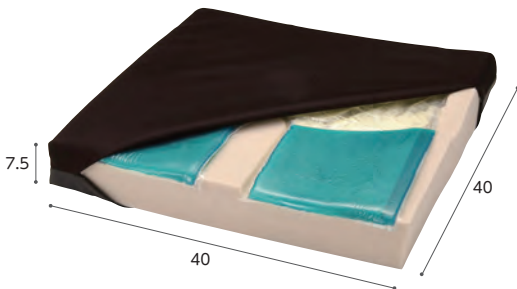

座位保持が困難で仙骨座りや骨盤後傾を起こしやすい場合も、2種類のジェルで安定した姿勢をサポートします。

商品名	商品番号	商品コード
デュオジェルクッション 40×40	29-5922-1	00206-000048
ご利用者負担額 (1割)	200 円	(2割) 400 円 (3割) 600 円
		月額レンタル料金 2,000 円

税込価格で表記しています。(**非課税** ※非課税 と表記のない商品に限る) **単位:CM**

サービスコード/車椅子 介護給付:171001 予防給付:671001/車椅子付属品 介護給付:171002 予防給付:671002

ベッド・
ベッド
付属品

床ずれ
防止用具

体位
変換器

認知症
老人徘徊
感知機器

手すり

歩行
補助杖

歩行器

車椅子・
車椅子
付属品

スロープ

移動用
リフト・
つり具

介護保険
購入
対象品

販売品

情報

マイクッション CK-398

ケープ

厚さ 8 cm 重さ 0.5 kg

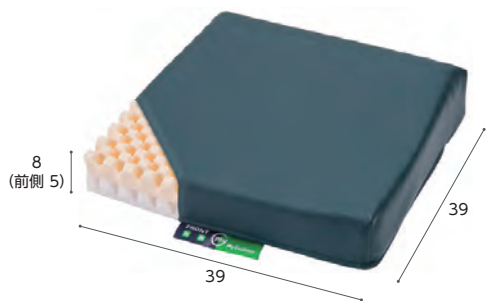

車椅子のスリングシート上での姿勢保持と体圧分散を考えたクッション。

商品名	商品番号	商品コード
CK-398	29-5151-1	00206-000051

材質/本体:ウレタンフォーム、カバー:(上面)ポリエステル、ウレタンフィルム加工布(防水・抗菌・伸縮)(下面)ナイロン(すべり止め加工)

ご利用者負担額 (1割)	50円	(2割)	100円	(3割)	150円	月額レンタル料金	500円
--------------	-----	------	------	------	------	----------	------

エルダークッション

アイ・ソネックス

厚さ 7.8 cm 重さ 0.93 kg

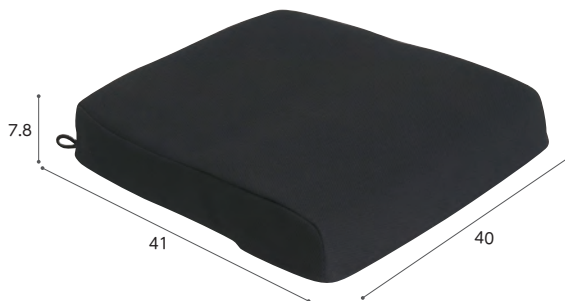

立体形状で、前すべりの防止や姿勢の安定がはかれます。

商品名	商品番号	商品コード
エルダークッション	29-5972-1	00149-000020

ご利用者負担額 (1割)	100円	(2割)	200円	(3割)	300円	月額レンタル料金	1,000円
--------------	------	------	------	------	------	----------	--------

FC-ファイン

アイ・ソネックス

ジャバラスリットが骨ばった背中や座骨をやさしく守ります

背クッション



座クッション (防水)



商品名	商品番号	商品コード
ロングタイプ	29-2194-1	00149-000057

ご利用者負担額 (1割)	100円	(2割)	200円	(3割)	300円	月額レンタル料金	1,000円
--------------	------	------	------	------	------	----------	--------

商品名	商品番号	商品コード
ショートタイプ	29-2195-1	00149-000056

材質:カバー:ポリエステル100% クッション:高反発ウレタン 内カバー:ストックネット

ご利用者負担額 (1割)	100円	(2割)	200円	(3割)	300円	月額レンタル料金	1,000円
--------------	------	------	------	------	------	----------	--------

商品名	商品番号	商品コード
ハイトタイプ	29-2196-1	00149-000059

ご利用者負担額 (1割)	100円	(2割)	200円	(3割)	300円	月額レンタル料金	1,000円
--------------	------	------	------	------	------	----------	--------

商品名	商品番号	商品コード
ロータイプ	29-2197-1	00149-000058

材質:防水カバー:ポリエステル(裏面ウレタンフィルムラミネート加工)、ナイロン(ウレタン樹脂塗布) クッション:ウレタン複合材、ポリエチレン

ご利用者負担額 (1割)	100円	(2割)	200円	(3割)	300円	月額レンタル料金	1,000円
--------------	------	------	------	------	------	----------	--------

ベッド・
ベッド
付属品

スロープ

床ずれ
防止用具

スロープの走行における注意点

降りる時は、介助者が後ろ向きになり、支えるように降りましょう。

体位
変換器

認知症
老人徘徊
感知機器

手すり

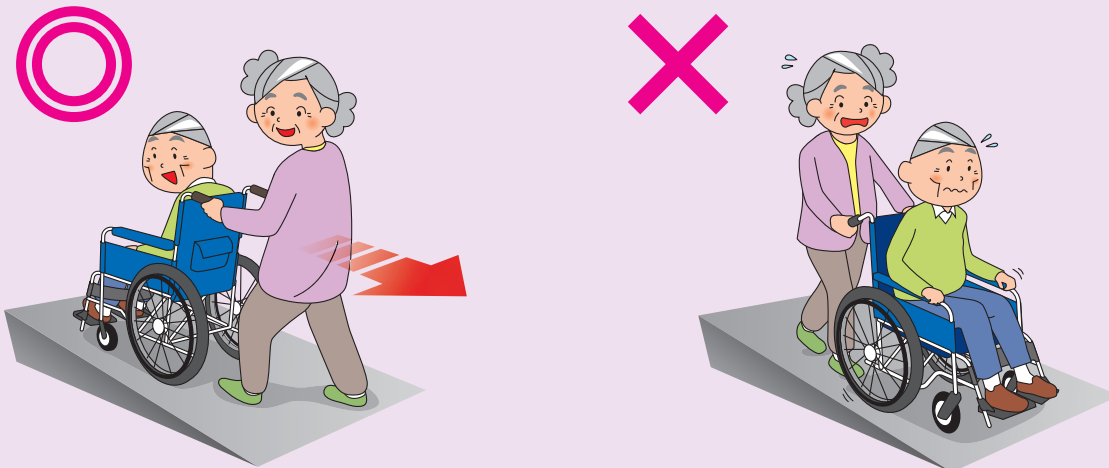

歩行
補助杖

スロープの選び方

※適用傾斜角度は車椅子の種類やご利用者、介助者の体力等により変化します。下記表は目安としてお使いください。
※段差に対し最低でも4倍以上の長さのスロープをお使いください。

段差の高さ スロープの 長さ	5cm	10cm	15cm	20cm	25cm	30cm	35cm	40cm	45cm	50cm	60cm	70cm
歩行者	65cm	70cm	75cm	80cm	85cm	90cm	95cm	100cm	105cm	110cm	115cm	120cm
車椅子・ 車椅子 付属品	85cm	90cm	95cm	100cm	105cm	110cm	115cm	120cm	125cm	130cm	135cm	140cm
	87.5cm	92.5cm	97.5cm	102.5cm	107.5cm	112.5cm	117.5cm	122.5cm	127.5cm	132.5cm	137.5cm	142.5cm
スロープ	100cm	105cm	110cm	115cm	120cm	125cm	130cm	135cm	140cm	145cm	150cm	155cm
	120cm	125cm	130cm	135cm	140cm	145cm	150cm	155cm	160cm	165cm	170cm	175cm
移動用 リフト・ つり具	125cm	130cm	135cm	140cm	145cm	150cm	155cm	160cm	165cm	170cm	175cm	180cm
	135cm	140cm	145cm	150cm	155cm	160cm	165cm	170cm	175cm	180cm	185cm	190cm
介護保険 購入 対象品	150cm	155cm	160cm	165cm	170cm	175cm	180cm	185cm	190cm	195cm	200cm	205cm
	165cm	170cm	175cm	180cm	185cm	190cm	195cm	200cm	205cm	210cm	215cm	220cm
販売品	175cm	180cm	185cm	190cm	195cm	200cm	205cm	210cm	215cm	220cm	225cm	230cm
	200cm	205cm	210cm	215cm	220cm	225cm	230cm	235cm	240cm	245cm	250cm	255cm
	205cm	210cm	215cm	220cm	225cm	230cm	235cm	240cm	245cm	250cm	255cm	260cm
	240cm	245cm	250cm	255cm	260cm	265cm	270cm	275cm	280cm	285cm	290cm	295cm
	245cm	250cm	255cm	260cm	265cm	270cm	275cm	280cm	285cm	290cm	295cm	300cm
	255cm	260cm	265cm	270cm	275cm	280cm	285cm	290cm	295cm	300cm	305cm	310cm
	285cm	290cm	295cm	300cm	305cm	310cm	315cm	320cm	325cm	330cm	335cm	340cm

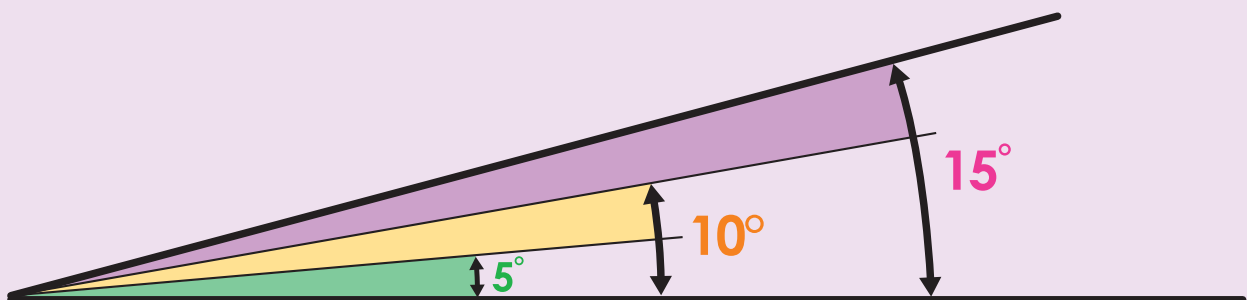

税込価格で表記しています。(**非課税** ※非課税 と表記のない商品に限る) **単位:CM**

サービスコード/スロープ 介護給付:171008 予防給付:671008

ベッド・
ベッド
付属品

エコ段差スロープN

マツ六

レ販
対象置くだけで「つまずき」の原因の
段差を解消!

76

商品名	高さ (cm)	奥行き (cm)	重さ (kg)	商品番号	商品コード	ご利用者負担額(1割)	ご利用者負担額(2割)	ご利用者負担額(3割)	月額レンタル料金
10N	1	4	0.2	28-1030-1	01265-000120	50円	100円	150円	500円
14N	1.4	6	0.3	28-1016-1	01265-000095	50円	100円	150円	500円
20N	2	8	0.6	28-1017-1	01265-000096	50円	100円	150円	500円
25N	2.5	10	1	28-1018-1	01265-000097	50円	100円	150円	500円
30N	3	12	1.3	28-1019-1	01265-000098	50円	100円	150円	500円
35N	3.5	14	1.9	28-1026-1	01265-000116	60円	120円	180円	600円
40N	4	16	2.3	28-1027-1	01265-000117	60円	120円	180円	600円
45N	4.5	18	2.9	28-1028-1	01265-000118	60円	120円	180円	600円
50N	5	20	3.6	28-1029-1	01265-000119	80円	160円	240円	800円
55N	5.5	22	4.7	28-1031-1	01265-000121	80円	160円	240円	800円
60N	6	24	5.7	28-1032-1	01265-000122	80円	160円	240円	800円

床ずれ
防止用具体位
変換器認知症
老人徘徊
感知機器

手すり

歩行
補助杖

歩行器

車椅子・
車椅子
付属品

スロープ

移動用
リフト・
つり具介護保険
購入
対象品

販売品

情報

安心のご提案

対応段差 全11タイプで室内の段差に幅広く対応します!

滑りにくく、足にソフトな素材

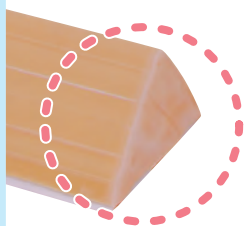

端部は安心のラウンド加工

車椅子や歩行者が
側面からアプローチしても
ラウンド加工されているので
安心です。

安心のずれ防止仕様

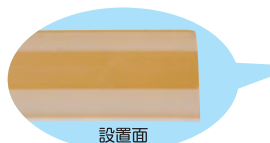
置くだけでずれにくい
特殊仕様

勾配は全タイプ14°

断面図 ※敷居にピッタリと付けてください。

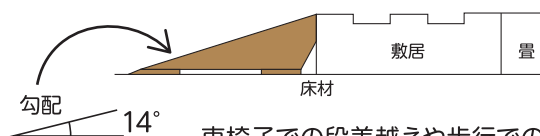
車椅子での段差越えや歩行での
つまずき防止に安心です。

ベッド・
ベッド
付属品

スロープ

床ずれ
防止用具

ケアスロープ

ケアメディックス

体位
変換器

認知症
老人徘徊
感知機器

手すり

歩行
補助杖

歩行器

車椅子・
車椅子
付属品

スロープ

移動用
リフト・
つり具

介護保険
購入
対象品

販売品

情報

折り畳み時
全幅 35

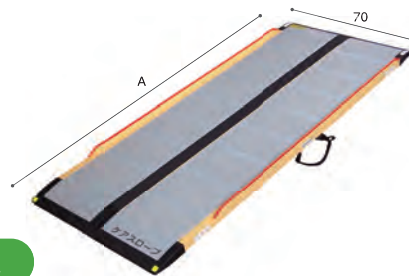

STEP 1

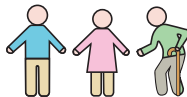

介助者の状況を確認し、選定してください。段差の高さを確認し、スロープの長さだけでなく角度も含めて選定してください。

老老介護の場合 推奨角度8°
スロープの長さ
||
段差の高さ × 8倍以上

ケアスロープ選定理由例

《CS-175》
玄関に約20cmの段差があり、間口が71cmの為、設置可能であり、転倒を防止し介助負担を軽減するために選定。

《CS-240C》
玄関に約30cmの段差があり、間口が71cmの為、設置可能で脱輪防止エッジがあり車いすが安全に移動できるスロープとして選定。

STEP 2

日本家屋に多い狭い間口・場所でも設置可能な、幅狭設計です。



下端部までエッジが無いので、狭い場所でも車椅子が直角に乗り入れしやすい設計です。

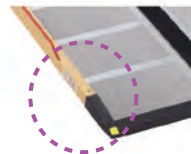

アルミ製脱輪防止エッジにより衝撃に強く丈夫で安全に走行することができます。

STEP 3



収納しやすい自立設計です。様々な段差に応じて長さを選択できる豊富なラインナップを取り揃えております。

スロープの先端までアルミ加工を施すことにより設置時にしっかりと固定できます。



STEP 4

設置の際は必ず上端が4cm以上かかっていること、ガタツキがないこと、走行面に異物がないことを確認したうえでご使用ください。



走行面にソフトなすべり止めを採用しているので、室内使用時にスロープの上を裸足でも歩いても痛くありません。

商品名	A(cm)	重さ(kg)	商品番号	商品コード	ご利用者負担額(1割)	ご利用者負担額(2割)	ご利用者負担額(3割)	月額レンタル料金
CS-65	65	約3	28-0979-1	00093-000015	350円	700円	1,050円	3,500円
CS-100	100	約5	28-0980-1	00093-000016	450円	900円	1,350円	4,500円
CS-120	120	約6	28-0981-1	00093-000017	500円	1,000円	1,500円	5,000円
CS-150	150	約8	28-0982-1	00093-000018	550円	1,100円	1,650円	5,500円
CS-175	175	約9	28-0983-1	00093-000019	600円	1,200円	1,800円	6,000円
CS-200	200	約10	28-0984-1	00093-000020	700円	1,400円	2,100円	7,000円
CS-240C	240	約12	28-1015-1	00093-000021	800円	1,600円	2,400円	8,000円
CS-285C	285	約15	28-1092-1	00093-000038	1,000円	2,000円	3,000円	10,000円

ケアスロープJ

ケアメディックス

- スロープを2本つなぎ合わせることで高段差に対応。
- 3つのパーツに分割ができるので運搬、収納が容易です。
- 可搬型スロープでは無い最長約4mの長尺スロープになります。

下端側ケアスロープ + ケアスロープJ用ジョイント台 + 上端側ケアスロープ = ケアスロープJ

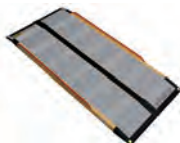
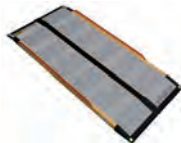

※全長、重さはジョイント台含む ※ケアスロープJ用ジョイント台 幅78×長さ42.5×高さ21~26cm ※スロープ2台とジョイント台をセットにしたときに介護保険適応となります

商品名	スロープ全長	重さ(kg)	商品番号	商品コード	ご利用者負担額(1割)	ご利用者負担額(2割)	ご利用者負担額(3割)	月額レンタル料金
CSJ-300	313	約28	28-1064-1	00093-000022	1,200円	2,400円	3,600円	12,000円
CSJ-325	338	約29	28-1065-1	00093-000023	1,250円	2,500円	3,750円	12,500円
CSJ-350	363	約30	28-1066-1	00093-000024	1,350円	2,700円	4,050円	13,500円
CSJ-375	388	約31	28-1101-1	00093-000045	1,400円	2,800円	4,200円	14,000円
CSJ-390	403	約32	28-1067-1	00093-000025	1,450円	2,900円	4,350円	14,500円
CSJ-400	413	約32	28-1103-1	00093-000048	1,500円	3,000円	4,500円	15,000円

税込価格で表記しています。(**非課税** ※非課税と表記のない商品に限る) **単位:CM**

サービスコード/スロープ 介護給付:171008 予防給付:671008

ベッド・
ベッド
付属品

床ずれ
防止用具

体位
変換器

認知症
老人徘徊
感知機器

手すり

歩行
補助杖

歩行者

車椅子・
車椅子
付属品

スロープ

移動用
リフト・
つり具

介護保険
購入
対象品

販売品

情報

ダンスロープエア-2

ダンロップホームプロダクツ

1.業界最軽量クラス※1

スロープのリーディングカンパニーとして、培われた軽量化・安全・安心・設計技術を生かし、業界最軽量クラスのスロープを開発。

2.乗り上げ時の衝撃を低減※2

車いすのスロープ乗り上げ時の衝撃を低減。介助もらくらく。

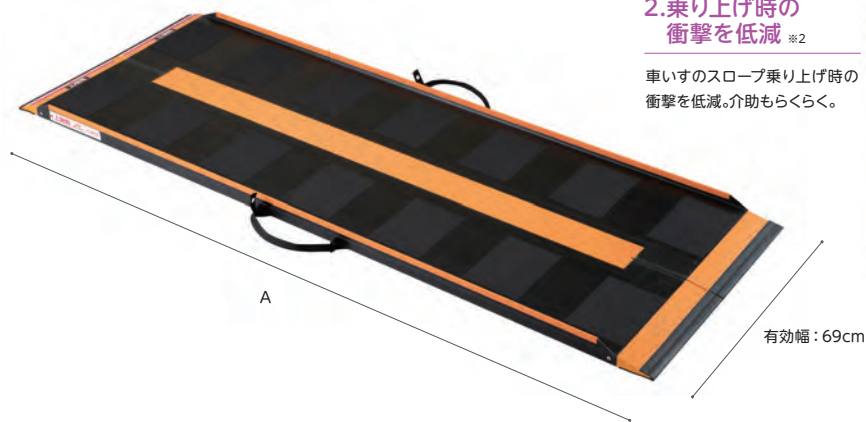

3.汎用性の向上※2

全サイズの幅を70cm未満とし、今まで設置不可能だった開口に対応します。尚、ハンドル部分も干渉しません。サイズ展開も7サイズあり、様々な住宅環境に適応可能です。

4.安全性の向上※2

側壁で脱輪を予防。保護用ゴムの採用で折り畳み時に懸念される指詰めによる怪我の危険性を軽減。スロープを正しい位置に設置するために大きく分かりやすく表現したマークを表示し、安全なご利用を促しています。

5.補修性の向上※2

レンタル事業者様における補修作業を簡便化。

※1 JIS認証された車いす用可搬形スロープにおいての他社比較(2020年8月メーカー調べ)
※2 ダンロップホームプロダクツ社従来品との比較

収納時



R-85Z	34.8	R-125Z	34.7
R-230Z		R-165Z	
R-255Z		R-205Z	
R-285Z			

商品名	A(cm)	重さ(kg)	商品番号	商品コード	ご利用者負担額(1割)	ご利用者負担額(2割)	ご利用者負担額(3割)	月額レンタル料金
R-85Z	85	約4.3	28-1177-1	00532-000054	400 円	800円	1,200円	4,000円
R-125Z	125	約5.7	28-1174-1	00532-000053	500 円	1,000円	1,500円	5,000円
R-165Z	165	約7.0	28-1172-1	00532-000052	600 円	1,200円	1,800円	6,000円
R-205Z	205	約8.5	28-1178-1	00532-000051	700 円	1,400円	2,100円	7,000円
R-230Z	230	約9.6	28-1179-1	00532-000050	800 円	1,600円	2,400円	8,000円
R-255Z	255	約10.5	28-1180-1	00532-000049	900 円	1,800円	2,700円	9,000円
R-285Z	285	約11.5	28-1181-1	00532-000048	1,050 円	2,100円	3,150円	10,500円

ケアスロープJC

ケアメディックス

玄関以外の場所で使える、横方向乗入れスロープ

ケアスロープJCは、掃き出し窓などからの出入りが可能となる横方向乗入れスロープです。

スロープパーツA

+

スロープパーツB

=

ケアスロープJC

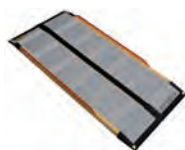

※組み合わせて介護保険適応となります。 ※適応段差:30~50cm

商品名	A	重さ(kg)	商品番号	商品コード	ご利用者負担額(1割)	ご利用者負担額(2割)	ご利用者負担額(3割)	月額レンタル料金
CSJC-150 (CS-150+CS-JC)	150	約30.3	28-1206-1	00093-000054	1,300 円	2,600円	3,900円	13,000円
CSJC-175 (CS-175+CS-JC)	175	約31.3	28-1207-1	00093-000055	1,350 円	2,700円	4,050円	13,500円
CSJC-200 (CS-200+CS-JC)	200	約32.3	28-1208-1	00093-000056	1,450 円	2,900円	4,350円	14,500円
CSJC-240C (CS-240C+CS-JC)	240	約34.3	28-1209-1	00093-000057	1,550 円	3,100円	4,650円	15,500円
CSJC-285C (CS-285C+CS-JC)	285	約37.3	28-1210-1	00093-000058	1,750 円	3,500円	5,250円	17,500円



移動用リフト・つり具

移動用リフトの選び方

移動用リフトは使用場所と使用目的の確認をしましょう。

また使い場所により座位保持が可能かどうかという身体機能でリフトの使い分けをすることがあります。

座位バランスはいいが立ち上がりが困難なのか、座位保持が困難なのかをまず確認するようにしましょう。

<設置場所>

屋外

屋内

浴室

移動用リフトの種類と特長

自立

屋外で

外から中へ。中から外へ。段差がある場所でも車椅子に乗ったまま安全に移動できます。

居室で

床や椅子からの立ち座りや移乗の動作をサポートします。

ベッドから車椅子やポータブルトイレへの移乗など、居室や寝室での利用に。

浴室で

滑りやすく事故の危険性が高い浴室や浴槽への出入りを、より安全にスムーズに。



床や椅子からの立ち座りに



エコライト

車椅子に乗ったままの移動に



UD-320CS



UD-320CL

全介助

浴槽への出入りに



バスリフト

浴室での移動や
浴槽への出入りに



つるパーF2Rセット

ベッドからの離床や
室内での移動に



Hug L1-01



マイティライトⅢ



つるパーBセット

つり具の種類と特長

介護保険対象購入品

リフトの種類により専用のつり具が必要です。移動用リフトのつり具とは、リフトを使用するときには身体を包み込んで持ち上げる部分です。身体機能、使用場面、介護者の状況などに応じて種類を選択する必要があります。



ハーフサイズ
シート

からだが比較的安定して座位がとれる方に。



フルサイズ
シート

座位が安定していない方に。からだ全体をしっかりと包みます。



ベルト型
シート

装着が簡単。取扱いやすいタイプです。



トイレ用
シート

臀部が大きく開いています。下着の着脱に便利です。

※ご利用になるリフトの種類によって対応するつり具が異なります。各移動用リフトごとに適したつり具をお選びください。つり具の選択についてはグリーンケア取扱店にご相談ください。

税込価格で表記しています。(**非課税** ※非課税 と表記のない商品に限る) **単位:CM**

サービスコード/移動用リフト 介護給付:171012 予防給付:671012

ベッド・
ベッド
付属品**車椅子用電動昇降機 UD-320CS**

屋外

いちら

ロールカーテンや停電時の非常降下スイッチ、
いたずら防止のキースイッチなど安全面には細心の注意を払っています。
平らな場所があれば設置のための基礎工事は必要ありません。

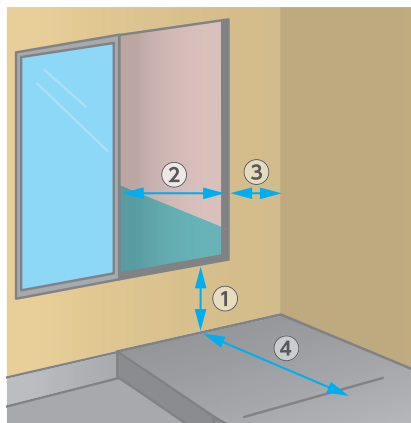
**建物の寸法**

次の各部の寸法をご確認ください。

- ①地面から出入り口までの高さ: 65cm 以下
- ②出入り口の開口寸法: 72cm 以上
- ③壁から出入り口までの寸法: 16cm 以上
- ④敷地幅の寸法: 149.5cm 以上

設置面

水平な場所に設置してください。
土の上には直接設置しないでください。

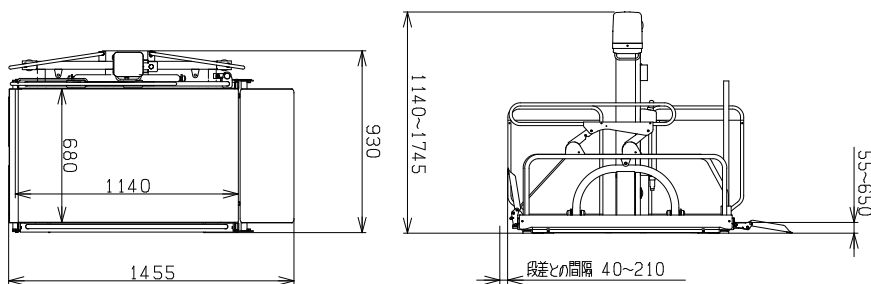

商品名	商品番号	商品コード
UD-320CS	22-5867-1	00084-000093
全長 (スロープを下げたとき): 145.5cm		全幅: 93cm
全高: 111.5~172cm		テーブル内寸: 幅68×長さ114cm
昇降範囲: 5.5~65cm		スロープ: 幅68.5×長さ27.5cm
ブリッジ: 幅68.5cm×長さ27.5cm		昇降時間: 50Hz=52秒 / 60Hz=43秒
重さ: 75kg		耐荷重: 150kg
		スロープ角度: 10度
		使用電源: AC100V
ご利用者 負担額 (1割)	2,200 円	(2割) 4,400 円 (3割) 6,600 円
		月額レンタル料金 22,000 円



直進進入

車椅子用電動昇降機 UD-320CL

屋外

いちら

建物の構造に合わせて、L字乗り込みができます。
平らな場所があれば設置のための基礎工事は必要ありません。

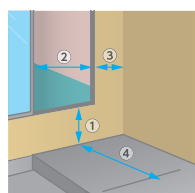
**建物の寸法**

次の各部の寸法をご確認ください。

- ①地面から出入り口までの高さ: 65cm 以下
- ②出入り口の開口寸法: 72cm 以上
- ③壁から出入り口までの寸法: 16cm 以上
- ④敷地幅の寸法: 130cm 以上

設置面

水平な場所に設置してください。
土の上には直接設置しないでください。

商品名	商品番号	商品コード
UD-320CL	22-5864-1	00084-000094
全長 (ブリッジを立てたとき): 126cm		全幅 (スロープを下げたとき): 129cm
全高: 111.5~172cm		テーブル内寸: 幅73.5×長さ114cm
昇降範囲: 5.5~65cm		スロープ: 幅99×長さ35cm
ブリッジ: 幅68.5cm×長さ27.5cm		昇降時間: 50Hz=52秒 / 60Hz=43秒
重さ: 79kg		耐荷重: 150kg
		スロープ角度: 6度
		使用電源: AC100V
ご利用者 負担額 (1割)	2,400 円	(2割) 4,800 円 (3割) 7,200 円
		月額レンタル料金 24,000 円



L字進入

床ずれ
防止用具体位
変換器認知症
老人徘徊
感知機器

手すり

歩行
補助杖

歩行器

車椅子・
車椅子
付属品

スロープ

移動用
リフト・
つり具介護保険
購入
対象品

販売品

情報

ベッド・
ベッド
付属品

移動用リフト・つり具

床ずれ
防止用具

移動用リフト リーチ

モルテン

体位
変換器認知症
老人徘徊
感知機器

手すり



使用条件：段差移動

歩行
補助杖

段差解消機 アルコー6000型

星光医療器製作所

歩行器

車椅子・
車椅子
付属品

使用条件：段差移動

スロープ

移動用
リフト・
つり具

独立宣言プリモ・ブラックレジャー DSPR II

コムラ製作所

介護保険
購入
対象品

販売品

情報



使用条件：立ち上がり

22kgの軽量モデルです。また、静かな昇降音のモーター、柔らかな座面のクッションを採用しています。アームレストは跳ね上げ式で、ベッド・車椅子への移乗にも利用できます。

商品名	商品番号	商品コード
DSPR II	22-5891-1	00088-000016
サイズ：幅56×奥行82.5×高さ85.5cm 座面高さ：15～53.5cm		
重さ：22kg 耐荷重：100kg 使用電源：AC100V		
ご利用者 負担額 (1割)	700円	月額レンタル料金 1,400円 (2割) 2,100円 (3割)
		7,000円

屋内



屋内

スロープが置けないスペースにも設置できるコンパクトサイズです。電源不要でフットポンプに付いているペダルを踏むとテーブルが昇降します。

商品名	商品番号	商品コード
ショートタイプ	22-5931-1	00054-000170
サイズ：全幅100・107・114×奥行110cm テーブルサイズ：全幅76・83・90×奥行110×高さ8～40cm		
重さ：62kg 最大上昇荷重：100kg		
ご利用者 負担額 (1割)	950円	月額レンタル料金 1,900円 (2割) 2,850円 (3割)
		9,500円
商品名	商品番号	商品コード
ロングタイプ	22-5932-1	00054-000171
サイズ：全幅100・107・114×奥行125cm テーブルサイズ：全幅76・83・90×奥行125×高さ8～40cm		
重さ：65kg 最大上昇荷重：100kg		
ご利用者 負担額 (1割)	950円	月額レンタル料金 1,900円 (2割) 2,850円 (3割)
		9,500円

歩行
補助杖

段差解消機 アルコー6000型

星光医療器製作所

歩行器

車椅子・
車椅子
付属品

使用条件：段差移動

スロープ

移動用
リフト・
つり具

独立宣言プリモ・ブラックレジャー DSPR II

コムラ製作所

介護保険
購入
対象品

販売品

情報



使用条件：立ち上がり

22kgの軽量モデルです。また、静かな昇降音のモーター、柔らかな座面のクッションを採用しています。アームレストは跳ね上げ式で、ベッド・車椅子への移乗にも利用できます。

商品名	商品番号	商品コード
DSPR II	22-5891-1	00088-000016
サイズ：幅56×奥行82.5×高さ85.5cm 座面高さ：15～53.5cm		
重さ：22kg 耐荷重：100kg 使用電源：AC100V		
ご利用者 負担額 (1割)	700円	月額レンタル料金 1,400円 (2割) 2,100円 (3割)
		7,000円

屋内

独立宣言エコライト DSERA

コムラ製作所

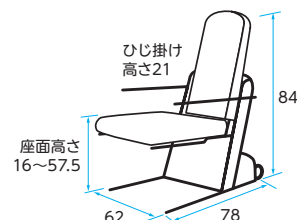

使用条件：立ち上がり

昇降座椅子のスタンダードモデルです。アームレスト跳ね上げ式。

商品名	商品番号	商品コード
DSERA	22-5744-1	00088-000012
サイズ：幅56×奥行82.5×高さ85.5cm 座面高さ：15～53.5cm		
重さ：36kg 耐荷重：100kg 使用電源：AC100V		
ご利用者 負担額 (1割)	800円	月額レンタル料金 1,600円 (2割) 2,400円 (3割)
		8,000円

屋内

税込価格で表記しています。(**非課税** ※非課税と表記のない商品に限る) **単位:CM**

サービスコード/移動用リフト 介護給付:171012 予防給付:671012

ベッド・
ベッド
付属品**電動昇降座椅子独立宣言ツイスト**

屋内

コムラ製作所

在庫限定品



起立・着座がしやすい、座椅子の電動昇降機能と回転機能付。

商品名	商品番号	商品コード
DSTPA	22-5735-1	00088-000014
サイズ:幅 64.5×奥行 82.5×高さ 94cm 座面高さ:16 ~ 57cm		
重さ:46kg 耐荷重:80kg 使用電源:AC100V		
ご利用者 負担額 (1割)	1,000 円	(2割) 2,000 円 (3割) 3,000 円
		月額レンタル料金 10,000 円

使用条件:立ち上がり

床ずれ
防止用具体位
変換器認知症
老人徘徊
感知機器

手すり

独立宣言ローザ・コンパクトシート DSRS-C

屋内

コムラ製作所



上下ストロークは59.5cm。座板高さは1.5~61cmまで高さ調節可能。アームレストは跳ね上げできるので、ベッド・車椅子への移乗にも利用できます。

商品名	商品番号	商品コード
DSRS-C	22-5833-1	00088-000022
サイズ:幅 55×奥行 81×高さ 97.5cm 座面高さ:1.5 ~ 61cm		
重さ:42kg 耐荷重:80kg(座面) 使用電源:AC100V		
ご利用者 負担額 (1割)	1,200 円	(2割) 2,400 円 (3割) 3,600 円
		月額レンタル料金 12,000 円

使用条件:立ち上がり

歩行
補助杖

歩行器

車椅子・
車椅子
付属品

スロープ

移動用
リフト・
つり具**独立宣言リクライニング DSREC**

屋内

コムラ製作所



電動リクライニング機構



電動チルト機構

背もたれが後ろに傾斜する電動リクライニング機構と背もたれと座板と一緒に傾斜する電動チルト機構が備わっています。

商品名	商品番号	商品コード
DSREC	22-5706-1	00088-000015
サイズ:幅 66×奥行 101.5×高さ 95.5cm 座面高さ:16 ~ 57.5cm		
リクライニング角度:105°~135° ティルト稼働範囲:30° 重さ:45kg 耐荷重:100kg 使用電源:AC100V		
ご利用者 負担額 (1割)	1,500 円	(2割) 3,000 円 (3割) 4,500 円
		月額レンタル料金 15,000 円

使用条件:立ち上がり

介護保険
購入
対象品

販売品

情報

ベッド・
ベッド
付属品

移動用リフト・つり具

移乗サポートロボット Hug L1-01

屋内 非課税

床ずれ
防止用具

FUJI

軽量でコンパクト、スリングシートが不要です。

体位
変換器

Hug

移乗サポートロボット ハグ



利用者の身体に合わせやすい
大きな膝あてクッション

認知症
老人徘徊
感知機器

手すり

歩行
補助杖

歩行器

車椅子・
車椅子
付属品

スロープ

移動用
リフト・
つり具

介護保険
購入
対象品

販売品

情報

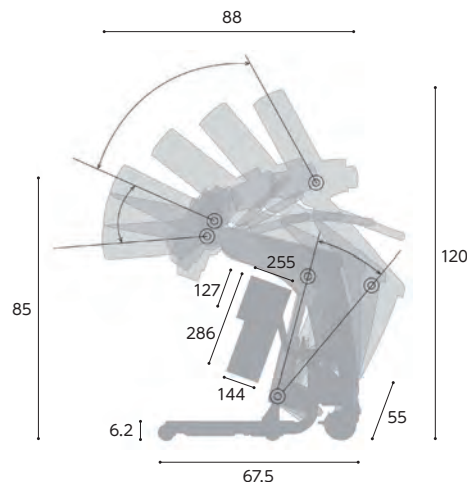

準備・操作が簡単

使いたいときに
サッと準備
どなたでも簡単操作

コンパクト

軽量化実現!
狭い場所でも使える
スリムなボディ
移動もらくらく

安心・安全

Hugが体を
しっかりとサポート
100kgの方まで
軽々移乗



① Hugに寄りかかる

Hug を近付け身体を寄せます。
スリングシートなどは不要なため、
準備に時間がかかりません。



② 上体を起こす

簡単リモコン操作でHugがやさしく、
抱えあげます。100kgの方でも
安心して利用できます。



③ 便座に座る

お手洗いや車椅子へゆっくりと
安全に座ることができます。脱衣
介助も簡単に行えます。

商品名	商品番号	商品コード
Hug L1-01	22-6065-0	01666-000002
サイズ:全長88×全幅55×全高85~120cm 重さ:30kg 最大使用者体重100kg		
バッテリー/形式:鉛蓄電池 定格電圧:DC24V 充電時間:8時間 最大使用回数:100回(使用環境による)		
ご利用者負担額 (1割)	2,500 円	(2割) 5,000 円 (3割) 7,500 円
		月額レンタル料金 25,000 円

税込価格で表記しています。(**非課税** ※非課税 と表記のない商品に限る) **単位:CM**

サービスコード/移動用リフト 介護給付: 171012 予防給付: 671012

ベッド・
ベッド
付属品

介護リフトつるべー Y6セット Y6Wセット
Y4セット Y4Wセット

モーター

軽くレバーを回すだけで脚部の開閉ができ、
床からの移乗も楽らく。

屋内 非課税

床ずれ
防止用具

体位
変換器

認知症
老人徘徊
感知機器

手すり

歩行
補助杖

歩行器

車椅子・
車椅子
付属品

スロープ

移動用
リフト・
つり具

介護保険
購入
対象品

販売品

情報



商品名	商品番号	商品コード
Y6セット	22-6336-0	00229-000044
吊り上げ高さ(最高):172cm (最低):36cm 上下ストローク:136cm		
本体重量:42kg 耐荷重:120kg		
ご利用者 負担額 (1割)	2,000 円	月額レンタル料金 20,000 円
	(2割) 4,000 円	
	(3割) 6,000 円	
商品名	商品番号	商品コード
Y6Wセット	22-6338-0	00229-000045
計測器最大計測可能範囲:2kg~150kg ※リフトの耐荷重(120kg)の範囲内でご使用ください。		
ご利用者 負担額 (1割)	2,500 円	月額レンタル料金 25,000 円
	(2割) 5,000 円	
	(3割) 7,500 円	

※使用できるベッドや必要なオプションにつきましては、別途お問い合わせください。

商品名	商品番号	商品コード
Y4セット	22-6337-0	00229-000047
吊り上げ高さ(最高):175cm (最低):39cm 上下ストローク:136cm		
本体重量:43.6kg 耐荷重:120kg		
ご利用者 負担額 (1割)	2,000 円	月額レンタル料金 20,000 円
	(2割) 4,000 円	
	(3割) 6,000 円	
商品名	商品番号	商品コード
Y4Wセット	22-6339-0	00229-000048
計測器最大計測可能範囲:2kg~150kg ※リフトの耐荷重(120kg)の範囲内でご使用ください。		
ご利用者 負担額 (1割)	2,500 円	月額レンタル料金 25,000 円
	(2割) 5,000 円	
	(3割) 7,500 円	

介護リフトつるべー Bセット

モーター

支柱の位置は、ベッドの頭側の左右、足側の左右
いずれかに設置可能です。アームは360度回転します。

屋内 非課税

介護保険
購入
対象品



※使用できるベッドや必要なオプションにつきましては、別途お問い合わせください。

商品名	商品番号	商品コード
Bセット	22-6335-0	00229-000005
電源: AC100V 耐荷重:100kg		
ご利用者 負担額 (1割)	1,900 円	月額レンタル料金 19,000 円
	(2割) 3,800 円	
	(3割) 5,700 円	

販売品

情報

ベッド・
ベッド
付属品



移動用リフト・つり具

床ずれ
防止用具

介護リフトつるべー F1セット

モリトー

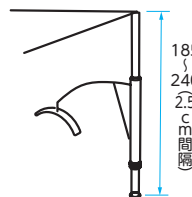

浴室 非課税

体位
変換器

認知症
老人徘徊
感知機器

手すり

身体機能：座位困難

※使用できるベッドや必要なオプションにつきましては、別途お問い合わせください。

商品名	商品番号	商品コード
F1セット	22-6340-0	00229-000002
電源：AC100V 耐荷重：100kg		
ご利用者 負担額 (1割)	3,600 円	(2割) 7,200 円 (3割) 10,800 円
		月額レンタル料金 36,000 円

歩行
補助杖

介護リフトつるべー F2Rセット

モリトー

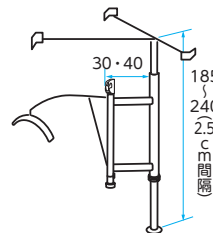

浴室 非課税

歩行器

車椅子・
車椅子
付属品

スロープ

身体機能：座位困難

※使用できるベッドや必要なオプションにつきましては、別途お問い合わせください。

商品名	商品番号	商品コード
F2Rセット	22-6341-0	00229-000016
電源：AC100V 耐荷重：100kg		
ご利用者 負担額 (1割)	3,600 円	(2割) 7,200 円 (3割) 10,800 円
		月額レンタル料金 36,000 円

移動用
リフト・
つり具

介護保険
購入
対象品

バスリフト EWB101RR

TOTO

在庫限定品

使用条件：端座位可

浴室

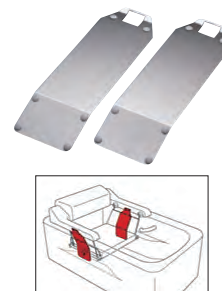
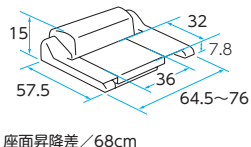

電動でシートが上下し、浴槽での立ち座りや出入りをサポートします。

浴槽にアームレストが付いている場合はこちらをご利用ください。

商品名	商品番号	商品コード
EWB101RR	22-0701-1	00187-000111
ご利用可能体重：35~100kg 充電時間：50分(1回の充電で約10往復) バッテリー：DC12V 重さ：20kg		
ご利用者 負担額 (1割)	1,300 円	(2割) 2,600 円 (3割) 3,900 円
		月額レンタル料金 13,000 円

商品名	商品番号	商品コード
EWB101RR アームレスト乗越えキット付	22-0702-1	00187-000223
ご利用可能体重：35~100kg 充電時間：50分(1回の充電で約10往復) バッテリー：DC12V 重さ：20.8kg		
ご利用者 負担額 (1割)	1,350 円	(2割) 2,700 円 (3割) 4,050 円
		月額レンタル料金 13,500 円

販売品

情報

税込価格で表記しています。(**非課税** ※非課税 と表記のない商品に限る) **単位:CM**

サービスコード/移動用リフト 介護給付: 171012 予防給付: 671012

ベッド・
ベッド
付属品

スリングシートの使用法

車椅子への着座

1 膝を押す = ブレーキを掛ける

- ① 車椅子のブレーキを掛けます。
- ② 着座直前に、深く座れる位置まで両膝を背中側に押しながらスイッチを操作してください。

2 ティルト・リクライニングの角度を合わせる

- ① 車椅子のブレーキを掛けます。
- ② 対象者の吊り姿勢(角度)に合わせて、ティルト・リクライニングを調整します。
- ③ 深く座れる位置を確認して、スイッチ操作してください。1に同じ。

3 キャスターアップする = ブレーキを解除

- ① 車椅子のブレーキを解除し、前方(後方)よりキャスターをアップします。
- ② スイッチを操作して下降させます。この時、対象者の重さを感じながら徐々に車椅子をもどします。

1



2



画像提供元: 株式会社 モリトー

転倒防止をしてください。

3-①



3-②



レッグサポートが取り外せる場合は、外してください。

指のはさみに注意してください。車椅子の構造により、困難な場合があります。

床ずれ
防止用具

体位
変換器

認知症
老人徘徊
感知機器

手すり

ベッド上での使用



エヴァ ハーフタイプ



エヴァ フルタイプ

※ 1 エヴァハーフを使用される場合は、ベッドの背上げとひざ上げを行うか、介助者が首や肩を支えて移乗させてください。エヴァフル、パオメッシュブルーフルは状況により、ベッド操作や首や肩を支えて操作してください。

●ベッドからの移乗

1



ストラップをハンガーに固定し、膝を曲げてリフトを上昇させます。(※1)

2



頭部の角度が快適になるように、頭部ストラップの長さを調整し、ヒジや肩を前方に出して、圧迫を取り除き、ゆったりした姿勢をとります。

●ベッドへの移乗

1



最初つま先を適所にガイドします。(※1)

2



頭部がベッドボード等に当たらないよう注意してください。

臀部がベッドに着く前に、ベッド上の最適な位置を確認し、降下してください。

3



スリングが取り外せる位置までリフトを降下させます。



パオメッシュブルー

※ 2 状況により、ベッドの背上げとひざ上げを行うか、介助者が首や肩を支えて移乗させてください。肩の圧迫や膝裏のしわがあれば取り除いてください。

※ 3 注意: パオメッシュブルーフルは車椅子上での着脱はできません。

●ベッドからの移乗

1



ストラップをハンガーに固定し、リフトを上昇させます。(※2)

●ベッドへの移乗

1



着座する前に足の位置を調整します。

2



ハンガーを持ってスリングを外してください。(顔等に当たる場合があります)

3



ネックパットのバックルを外します。

4



側臥位になります。(写真は介助者と反対向き)バックルが体幹に当たらないようにし、体の下に差し込みます。(※3)

5



臥位姿勢にし、頭を持ち上げネックパッドを外します。体位変換し、スリングを抜き取ります。

歩行
補助杖

歩行器

車椅子・
車椅子
付属品

スロープ

移動用
リフト・
つり具

介護保険
購入
対象品

販売品

情報



選択制の対象とする種目に関する解釈

※「介護保険の給付対象となる福祉用具及び住宅改修の取扱いについて」（平成12年1月31日老企第34号）（抄）

○スロープ

貸与告示第八項に掲げる「スロープ」のうち、主に敷居等の小さい段差の解消に使用し、頻繁な持ち運びを要しないものをいい、便宜上設置や撤去、持ち運びができる可搬型のものは除く。

固定用スロープ



○歩行器

貸与告示第九項に掲げる「歩行器」のうち、脚部が全て杖先ゴム等の形状となる固定式又は交互式歩行器をいい、車輪・キャスターが付いている歩行車は除く。

歩行器
(※歩行車は除く)

○歩行補助つえ

カナディアン・クラッチ、ロフストランド・クラッチ、プラットホームクラッチ及び多点杖に限る。

歩行補助杖



※松葉杖は除く 1

福祉用具貸与と特定福祉用具販売の選択制のプロセス

選定提案する福祉用具に、選択制の対象種目等が含まれる。

① ケアマネジャー・福祉用具専門相談員から利用者等に対し
選択制の制度趣旨について説明 ※1

※1：選択できることを説明した上で、利用者の選択に必要な情報を収集するために、地域包括支援センター等と連携を図り対応。

② サービス担当者会議（初回）※2の準備
・医師等の所見※3の用意、各担当者への連絡、情報収集等
・ケアプラン原案作成

※2：退院、退所時カンファレンス等、多職種協議の場であれば可。また書類による照会でも可能。

③ サービス担当者会議（初回）※2の開催
・医師等の所見等 ※3を踏まえ、利用者等及び各サービス担
当者間で協議を行い、今後の方針を提案。
(提案例：長期利用が見込まれるため販売、利用期間がこの段階では判
断できないため貸与、等)

※3：取得可能な直近の所見、様式や手段は不問。また医師や専門職からの医学的所見は、介護支援専門員等と連携するなどの方法により聴取するものとするが、利用者の安全の確保や自立を支援する必要性から遅滞なくサービス提供を行う必要があるなど、やむを得ない事情がある場合は、この限りではない。

④ 協議内容と提案をふまえ、利用者等が、貸与または販売のいずれかを選択する。

⑤ 福祉用具貸与として利用開始
・ケアプラン及び福祉用具サービス計画等に貸与
選択の理由を記載。
・福祉用具サービス計画書には次回モニタリング
時期を記載し交付。※4

※4：貸与にて利用開始した場合は、開始後6ヶ月以内に少なくとも一度は、福祉用具専門相談員が、モニタリングを行う。

⑥ 記載した時期にモニタリングを実施
・利用者の身体状況等の変化の状況、選択制対象
用具の利用状況、貸与・販売に対する意向等を
記録し報告。※5

※5：貸与継続の間、モニタリングシートはケアマネジャーに交付する。

⑦ 特定福祉用具販売として利用開始
・福祉用具サービス計画に目標達成状況の確認
時期を記載し交付。
・上記の時期に目標の達成状況を確認。※6
・以降、利用者等からの要請等に応じて使用
状況を確認し、必要な場合は、使用方法の
指導、修理等を行うように努める。※7
※販売時、利用者に対し商品不具合時の連絡
先を情報提供。

※6：確認手段等は訪問にかぎらず、テレビ電話等でも可。

※7：販売後のメンテナンス等に関しては、利用者と事業所の個別契約にて対応。

⑧ モニタリング結果を踏まえて、対象福祉用具の選択についてケアマネジャーと今後の方針を検討し、
② 2回回の担当者会議の準備に戻り、⑤ 貸与から販売への移行、あるいは⑥ 貸与の継続を検討する。※8

※8：再検討時、医師等の専門職の所見の再取得の必要性は、事例毎に個別に必要性を検討し対応してよい。

税込価格で表記しています。(**非課税** ※非課税 と表記のない商品に限る) 単位:CM

福祉用具貸与と特定福祉用具販売の選択制のプロセス (例) (販売を利用)

※黒字：既存の対応、赤字：選択制に伴う新規の対応 (※は1ページ前の記載に対応)

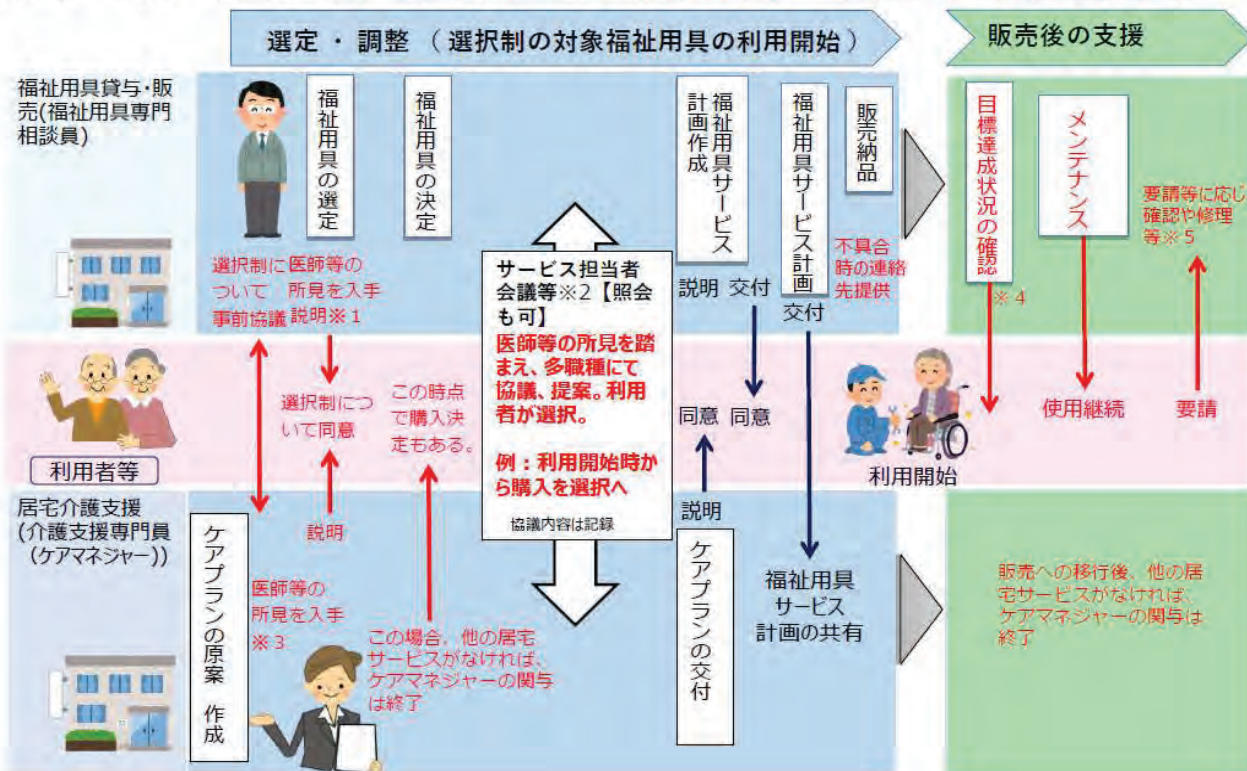

3

福祉用具貸与と特定福祉用具販売の選択制のプロセス (例) (貸与から販売に移行)

※黒字：既存の対応、赤字：選択制に伴う新規の対応 (※は2ページ前の記載に対応)

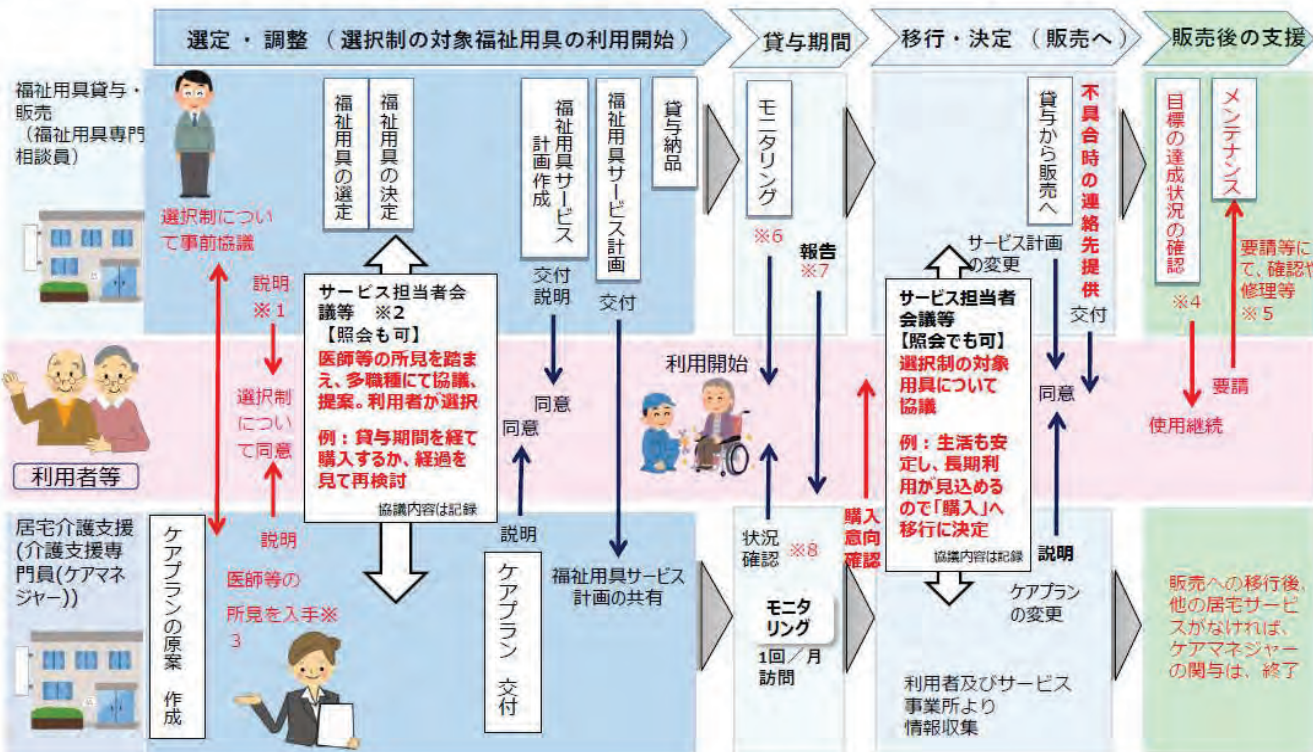

4

ベッド・
ベッド
付属品

介護保険購入対象品

床ずれ
防止用具

介護保険が適用される特定福祉用具（購入対象）

介護保険の認定を受けている方は、下記6種の特定福祉用具をご購入いただけます。

年間10万円を上限として1割若しくは2・3割の自己負担

体位
変換器認知症
老人徘徊
感知機器

手すり

歩行
補助杖

歩行器

車椅子・
車椅子
付属品

スロープ

移動用
リフト・
つり具介護保険
購入
対象品

販売品

情報

種 目	機能又は構造等
腰掛便座 (ポータブルトイレ) 	次のいずれかに該当するもの ●和式便器の上に置いて腰掛式に変換するもの（腰掛式に変換する場合に高さを補うものを含む） ●洋式便器の上に置いて高さを補うもの ●電動式又はスプリング式で便座から立ち上がる際に補助できる機能を有しているもの ●ポータブルトイレ・水洗いポータブルトイレ （ただし、設置に要する費用については従来通り、法に基づく保険給付の対象とならないもの）
入浴補助用具 	座位の保持、浴槽への出入り等の補助を目的とする用具で、次のいずれかに該当するもの ●入浴用椅子 ●浴槽内椅子 ●入浴台 ●浴槽内すのこ ●浴槽用手すり ●入浴用介助ベルト ●浴室内すのこ
移動用リフトのつり具の部分 	身体に適合するもので、移動用リフトに連結可能なもの
自動排泄処理装置の 交換可能部品 	次の条件を全て満たすもの ●レシーバー、チューブ、タンク等のうち尿や便の経路となるもの ●尿又は便が自動的に吸引され、居宅要介護者等又はその介護を行う者が容易に使用できるもの
簡易浴槽 	空気式又は折りたたみ式等で容易に移動できるものであって、取水又は排水のために 工事を伴わないもの
排泄予測支援機器 	膀胱内の尿の溜まり具合を可視化するとともに、排尿タイミングを知らせる機器。採用にあたっては 対象者の判断方法、リスクアセスメントの対応、ヒヤリハット情報の収集・提供に留意すること。

※特定福祉用具は都道府県の指定を受けた、指定事業者から購入する必要があります。

※購入サービス支給対象者は、介護保険の要支援1～要介護5と認定された、在宅サービス利用者です。

※支給限度額は毎年4月1日から翌年3月31日までの1年間で、10万円（税込）まで。支給限度額を超えた額については、全額自己負担となります。

※同一種目の特定福祉用具の購入は原則できませんが、用途及び機能が異なる場合・破損した場合・介護の程度が著しく高くなった場合など、例外的に購入可能な場合があります。

※詳しくは、お住まいの自治体の介護保険窓口、地域包括支援センター、又はケアマネジャーにお問い合わせください。

介護保険が適用される住宅改修

介護保険の認定を受けている方は、下記住宅改修工事ができます。

20万円を上限として1割若しくは2・3割の自己負担

介護保険が適用となる住宅改修

1. 手すりの取り付け
2. 段差の解消
3. 滑りの防止、移動の円滑化などのための床または通路面の材料の変更
4. 引き戸などへの扉の取り替え
5. 洋式便器などへの便器の取り替え
6. その他（1～5の住宅改修に付帯して必要となる住宅改修）

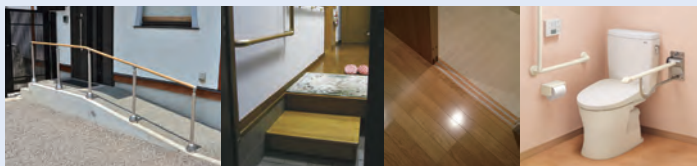

※施行前の申請が前提ですが、やむを得ない事情がある場合には、工事終了後に申請可能です。

※住宅改修費の給付は、生涯で20万円まで。転居や要介護状態区分が重くなった場合（3段階上昇時）は、再度20万円までの支給限度基準額が設定されます。

※住宅改修工事の利用方法は市区町村により異なる場合があります。

※詳しくは、お住まいの自治体の介護保険窓口、地域包括支援センター、又はケアマネジャーにお問い合わせください。

申請に必要な書類

事前申請に必要な書類

1. 支給申請書
2. 工事費見積り書（複数事業所からの見積り提出を促進）
3. 住宅改修が必要な理由書
4. 住宅改修後の完成予定の状態が分かるもの
（日付入り写真又は住宅の間取り図など）

事後申請に必要な書類

5. 住宅改修に要した費用に係る領収書
6. 工事費内訳書
7. 住宅改修の完成後の状態を確認できる書類
（便所、浴室、廊下等の箇所ごとの改修前及び改修後それぞれの写真とし、原則として撮影日がわかるもの）
8. 住宅の所有者の承諾書
（住宅改修した住宅の所有者が当該利用者でない場合）

税込価格で表記しています。(**非課税** ※非課税 と表記のない商品に限る) **単位:cm**

家具調トイレ セレクトRコンパクト アロン化成

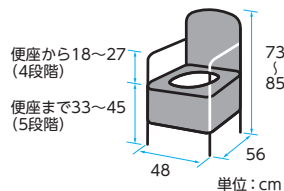

標準

	バケツ容量	重さ	付属品
標準便座	約9L	約14.0kg	防臭消耗品、KN吸着便座シート1枚
ソフト便座		約14.0kg	防臭消耗品
暖房便座		約14.7kg	防臭消耗品
標準・快適脱臭		約14.6kg	消臭剤フォームタイプ1本、KN吸着便座シート1枚
ソフト・快適脱臭		約14.6kg	消臭剤フォームタイプ1本
暖房・快適脱臭		約15.3kg	消臭剤フォームタイプ1本

便座タイプ	商品番号	メーカー希望小売価格(税込)
標準便座	35-6753-1	56,100円
ソフト便座	35-6754-1	62,700円
暖房便座	35-6755-1	73,700円
標準・快適脱臭	35-6756-1	81,950円
ソフト・快適脱臭	35-6757-1	89,650円
暖房・脱臭	35-6758-1	98,450円

安寿 ポータブルトイレ FX-CP アロン化成

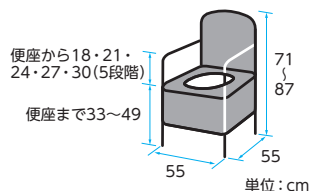

ベージュ



さくら

※便座高は補高スペーサーを含む

	バケツ容量	重さ	付属品
標準便座	約10L	約10.8kg	防臭消耗品、O型便座カバー1枚
ソフト便座		約10.9kg	防臭消耗品
暖房便座		約11.5kg	防臭消耗品
ソフト・快適脱臭		約11.7kg	消臭剤フォームタイプ1本
暖房・快適脱臭		約12.3kg	消臭剤フォームタイプ1本

便座タイプ	商品番号	メーカー希望小売価格(税込)
標準便座	35-6355-1 ベージュ	37,950円
	35-6717-1 さくら	
ソフト便座	35-6357-1 ベージュ	44,550円
	35-6719-1 さくら	
暖房便座	35-6359-1 ベージュ	55,550円
	35-6720-1 さくら	
ソフト・快適脱臭	35-6361-1 ベージュ	71,500円
	35-6721-1 さくら	
暖房・快適脱臭	35-6363-1 ベージュ	80,300円
	35-6722-1 さくら	

※カタログ掲載以外の商品も多数取り扱っております。お気軽にお問い合わせください。
※別途送料がかかる場合があります。

※地域によっては介護保険を適用できない場合があります。

安寿 折りたたみシャワーベンチFSフィット アロン化成

コンパクトで狭い浴室でも場所をとりません。



レッド

ブルー

グリーン

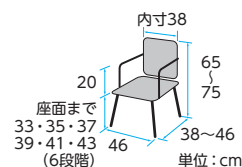

折りたたみ時	幅46×奥行15×高さ80~91cm
座面	幅41×奥行33cm
重さ	4kg

商品番号	メーカー希望小売価格(税込)
41-7085-1 レッド	38,500円
41-7086-1 ブルー	
41-7087-1 グリーン	

安寿 高さ調節付浴槽手すり UST-130N/UST-200N アロン化成



レッド

ブルー

またぎ動作のしやすさを重視したループ形状のグリップです。

取付け可能な浴槽の壁厚	(130N)4.5~13cm (200N)11.5~20cm
サイズ	幅18×奥行(130N)29~38 (200N)36~43×高さ42cm
浴槽上面~手すり高さ	11・14・17・20・23・26cm(6段階)

商品名	商品番号	メーカー希望小売価格(税込)
UST-130N	41-6948-1 レッド	39,600円
	41-6949-1 ブルー	
UST-200N	41-6950-1 レッド	40,700円
	41-6951-1 ブルー	

ステンレス浴槽台Rあしびたジャスト15-20 アロン化成

浴槽にこつつく中央吸盤付脚ゴムで安心です。



レッド

ブルー

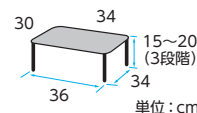

	重さ	商品番号	メーカー希望小売価格(税込)
標準	2.9kg	41-6993-1 標準 レッド	30,800円
ソフト	2.8kg		
■浴槽内専用		41-6994-1 標準 ブルー	31,900円
		41-7000-1 ソフト レッド	

ベッド・
ベッド
付属品

床ずれ
防止用具

体位
変換器

認知症
老人徘徊
感知機器

手すり

歩行
補助杖

歩行器

車椅子・
車椅子
付属品

スロープ

移動用
リフト・
つり具

介護保険
購入
対象品

販売品

情報

ベッド・
ベッド
付属品



販売品

床ずれ
防止用具

あゆみシューズ

足の悩みは人それぞれ。お悩みに合わせての靴選び。

徳武産業

皆様のたくさんの「声」で生まれる「あゆみ」

お客さまの足元を守るため、様々な工夫をしています

特長 1

あゆみカーブでつまずきにくい

年とともに変わる歩行の変化を考え、つま先は適度な反り返りでつまずきを防止します

あゆみカーブはやさしさの角度でつまずきを防止します



特長 2

軽量

軽量でありながら安心の履き心地です

特長 5

靴の内側でも調整できる

中敷を取り外したり挿入することで微調整ができます

特長 3

かかとをしっかり支える

カップインソールが足をやさしく包み、かかと部のカウンターがしっかり支えます

特長 4

調整しやすい

足の状態に合わせてベルトやひもで調整が可能です

マジックベルトで簡単調整



※画像はダブルマジックⅢです



カップインソール

サイズ表

室内用

S	20.5~21.5
M	22.0~23.0
L	23.5~24.5
LL	25.0~26.0
3L	26.5~27.5

施設用

SS	20.0~20.5(7.7)
S	21.0~21.5(7.9)
M	22.0~22.5(8.2)
L	23.0~23.5(8.5)
LL	24.0~24.5(8.8)
3L	25.0~25.5(9.1)
4L	26.0~26.5(9.4)
5L	27.0~27.5(9.7)
6L	28.0~28.5(10.0)

※単位:cm ※ () 内は足幅

体位
変換器

認知症
老人徘徊
感知機器

手すり

歩行
補助杖

歩行器具

車椅子・
車椅子
付属品

スロープ

移動用
リフト・
つり具

介護保険
購入
対象品

販売品

情報

施設用

軽くて履き心地良く1日中履いていても疲れにくい

室内用

足をふんわり包み込むように…お家の中でも安心、快適です

外出用

さりげなく履けて、お出かけをサポートします

それぞれの
目的に
合わせて



商品名	瞬感スポット	ゆったり簡単スリッポン	スットフレッシュ	かかとスポット	コンフォートⅢ	ハイフィット
サイズ	S~5L	S~5L	S~3L	S~3L	S~5L	S~3L
メーカー希望小売価格 (両足)	7,590~ 円	7,590~ 円	3,520~ 円	4,400~ 円	9,680~ 円	9,680~ 円

外反母趾などの
足ゆびに
変形・痛みが
ある方など…



商品名	ウィングストレッチ	ダブルマジックⅢニット	エスパド	スリットベルト	ケアフルⅢ	ダブルマジックⅢ合皮
サイズ	S~3L	S~3L	S~3L	M~LL	S~5L	S~6L
メーカー希望小売価格 (両足)	7,590~ 円	7,590~ 円	3,520~ 円	3,520~ 円	9,680~ 円	8,800~ 円

むくみ、腫れ、
甲高・幅広の
方に…



商品名	ダブルマジックⅢ	つま先ひろびろサポート	オールスポット	ワイドベルトワッフル	ダブルマジックⅢ合皮ワイドサイズ	コンフォートⅢワイドサイズ
サイズ	SS~6L	S~5L	S~3L	M~3L	S~6L	S~5L
メーカー希望小売価格 (両足)	7,590~ 円	9,130~ 円	3,960~ 円	4,400~ 円	10,560~ 円	11,440~ 円

下肢装具の
方にも…



商品名	ダブルマジックⅢワイドサイズ	Re-Life メッシュ01	早快マジックオープン	オープンフィット	ケアフルⅢワイドサイズ	Re-Life サポート02
サイズ	S~6L	M~6L	S~3L	M~3L	S~5L	M~6L
メーカー希望小売価格 (両足)	9,350~ 円	10,780~ 円	2,420~ 円	3,960~ 円	11,440~ 円	10,780~ 円

※掲載商品は一例となります。

<税込価格>

税込価格で表記しています。(**非課税** ※非課税 と表記のない商品に限る) **単位:cm**

ベッド・
ベッド
付属品

床ずれ
防止用具

体位
変換器

認知症
老人徘徊
感知機器

手すり

歩行
補助杖

歩行器

車椅子・
車椅子
付属品

スロープ

移動用
リフト・
つり具

介護保険
購入
対象品

販売品

情報

おむつ漏れ、一緒に解決しませんか
～今までに無い、新しいおむつ配送サービス～



フィッティング × 直送サービス

専門家が

おむつの悩みを解決し
あなたのおむつを
選びます!

安心

ご使用者様の身体状況に
合わせたおむつをメーカーが選定!
フィットするおむつで
“安心”

お手頃

フィッティング代・
お試し品・送料込み価格で
ご指定の住所へお届け!
定期的に商品が届き、価格も
“お手頃”

簡単

依頼書1枚の記入で
お試し品約5日お届け!
提案書(着用方法の説明)もあるので
“簡単”

サービス申込み → **お試し** からスタート!

メーカーがご使用者様にピッタリのおむつを選定
無償お試しの後、発注後はご使用者様宅へ直送!



- おむつを使用している
- おむつのサイズが合っていないと感じる
- よく漏れる、よくズれる
- おむつの調達に困っている



※上記の他、お悩みなどありましたらご相談下さい。



3分で分かる!

おむピタ



おむピタ
「利用事業者様の声」



ベッド・
ベッド
付属品



販売品

床ずれ
防止用具

体位
変換器

認知症
老人徘徊
感知機器

手すり

歩行
補助杖

歩行器

車椅子・
車椅子
付属品

スロープ

移動用
リフト・
つり具

介護保険
購入
対象品

販売品

情報

明日のために、今日食べる

盛付け済み
冷凍惣菜



バランス弁当

“病院や高齢者施設で” 手間なく安全・安心とおいしさをお届けします

4つの特徴



安全安心

徹底した衛生管理の下
出来立てを急速冷凍

食品ロスの削減

個食パックのため
必要な時に必要な分を

塩分 約2g

管理栄養士監修
生活習慣病予防に

簡単調理

“盛付け済み” 冷凍惣菜
温めるだけ

3通りのご利用方法

クール便
で
お届け



1週間～10日でお届け

冷凍
保存



食事サービス

セットしてボタンを押すだけまとめて温め



配膳は重箱にセットするだけ
ご飯と汁物は施設様でご用意下さい



お持ち帰りサービス

デイサービスから送迎車でお持ち帰り



ご自宅でチンするだけで
いつでもカンタンに



備蓄食用

冷凍なので長期保存が可能



BCP対策としての非常食も（常温）



試食もご用意していますので
お気軽にお問合せ下さい。

詳しくは
こちら



税込価格で表記しています。(**非課税** ※非課税 と表記のない商品に限る) **単位:CM**

トロミダイヤSP

三菱商事ライフサイエンス

飲み物を選ばず、何にでも簡単にとろみがつきます。無味無臭なので、水やお茶といった味の薄い飲み物でも味を損なうことがありません。刻み食のあんかけや、ミキサー食のとろみづけにもご利用頂けます。分散性、溶解性に優れ、だまになりにくいのが特徴です。



500g



軽減税率対象品

商品名	商品番号
トロミダイヤSP 500g×10袋	85-9073-1

原材料:デキストリン(国内製造)、増粘多糖類

保存方法:直射日光避け、常温保存

メーカー希望
小売価格

オープン価格

商品名	商品番号
トロミダイヤSP 2kg×4袋	85-9072-1

原材料:デキストリン(国内製造)、増粘多糖類

保存方法:直射日光避け、常温保存

メーカー希望
小売価格

オープン価格

ご使用方法

①基本方法

コップに入れた飲料をスプーンでかきまぜながら、**トロミダイヤSP**を一気に加えます。

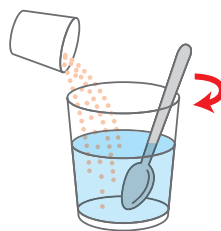

②おすすめ方法

乾いたコップにトロミダイヤSPを先に量りとり、後で飲料を一気に加えます。



ご使用例



●トロミダイヤSPの各種硬さ別使用量(各種飲料100gへの使用量)

		使用量の基準		
		必要となる添加量(g)		
飲料の種類	飲料温度	薄いとろみ	中間のとろみ	濃いとろみ
		50-150mPa・s	150-300mPa・s	300-500mPa・s
		スプーンを傾けるとずつと流れ落ちる	スプーンを傾けるととろとろと流れる	スプーンを傾けても形状がある程度保たれ流れにくい
水	20℃	1.0g	1.7g	2.5g
お茶	45℃	1.0g	1.7g	2.5g
100%果汁	20℃	1.0g	1.5g	2.3g
牛乳	20℃	1.0g	1.7g	2.5g
味噌汁	45℃	1.0g	1.7g	2.5g

※お召し上がりになる方の状態に応じて調整を行ってください。

●トロミダイヤSP栄養成分表(100g当たり推定量)

エネルギー	306Kcal	ナトリウム	1,300mg
たんぱく質	0.5g	(食塩相当量)	3.3g
脂質	0.1g未満	カリウム	250mg
炭水化物	88.4g	カルシウム	41mg
—糖質	25.0g		
—食物繊維	63.4g		

床ずれ
防止用具

体位
変換器

認知症
老人徘徊
感知機器

手すり

歩行
補助杖

歩行
器

車椅子・
車椅子
付属品

スロープ

移動用
リフト・
つり具

介護保険
購入
対象品



販売品

情報

介護保険制度について 2024年4月現在

介護保険制度の概要や利用手順をご紹介します。

■介護保険対象者

加入する方	介護サービスの利用	保険料の支払い
第1号被保険者 (65歳以上の方) 	右表の想定される状態にあてはまる要支援状態または要介護状態の方。	原則として老齢・退職年金からの天引き
第2号被保険者 (40歳から64歳までの医療保険に加入している方) 	初老期認知症、脳血管疾患など16種類の病気により要介護状態や要支援状態になった方。	加入している医療保険と併せて徴収

※支払い方法は自治体により異なる方法がとられている場合もあります。

■介護保険の利用手続きとサービスの内容

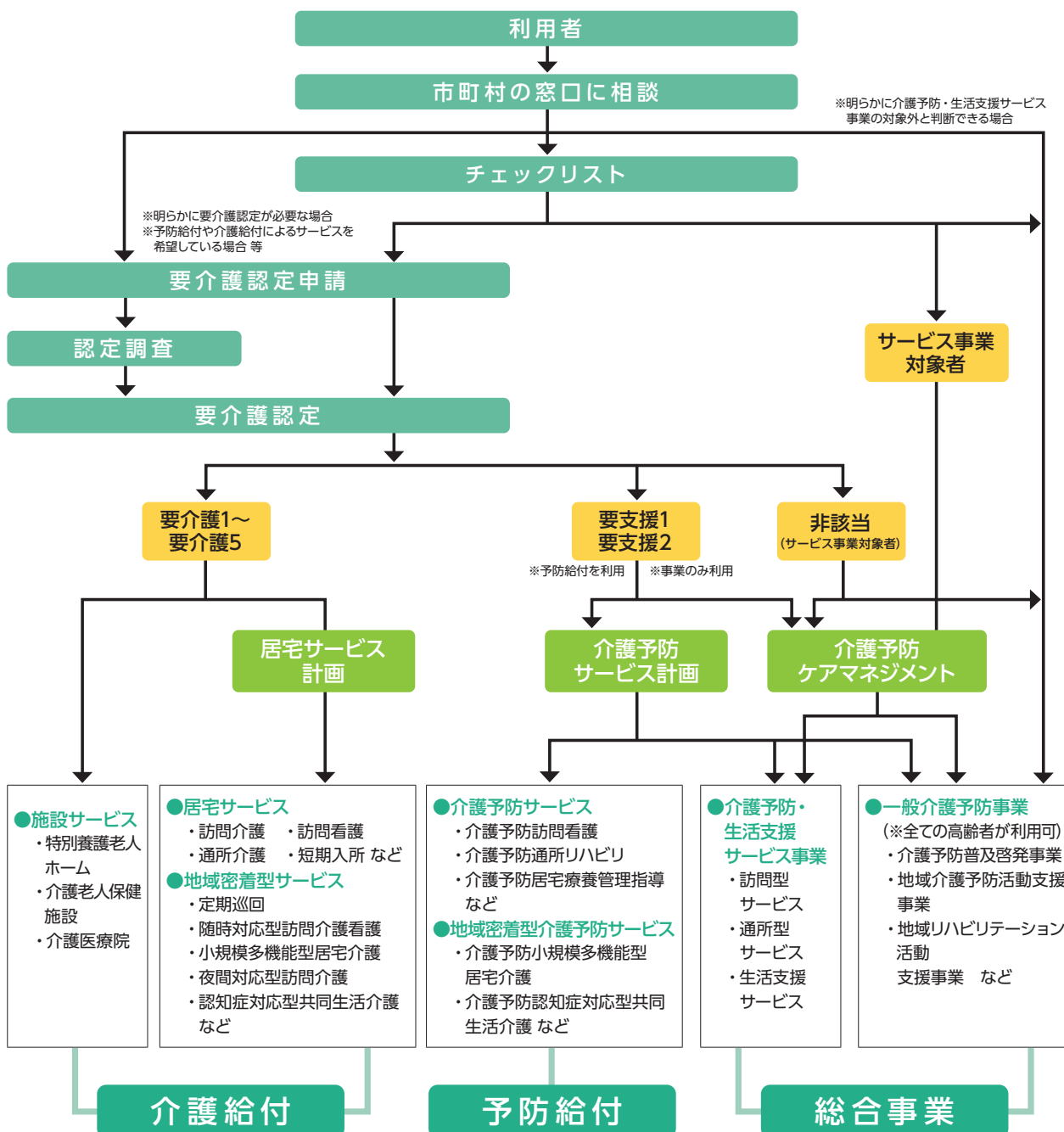

■在宅サービスの利用限度額

要介護・ 要支援 区分	想定される状態	居宅介護サービス費等及び介護予防サービス費等			
		支給 限度額 (月額)	ご利用者 1割負担額 (月額)	ご利用者 2割負担額 (月額)	ご利用者 3割負担額 (月額)
要支援1	日常生活上の基本動作をほぼ自分で行うことができるが、日常生活動作の介助や現在の状態の防止により要介護状態となることの予防に資するよう、手段的日常生活動作において何らかの支援を要する状態。	50,320円	5,032円	10,064円	15,096円
要支援2	要支援1の状態から、手段的日常生活動作を行う能力がさらに低下し、何らかの支援が必要となる状態。	105,310円	10,531円	21,062円	31,593円
要介護1	要支援2の状態から、手段的日常生活動作を行う能力が一部低下し、部分的な介護が必要となる状態。	167,650円	16,765円	33,530円	50,295円
要介護2	要介護1の状態に加え、日常生活動作についても部分的な介護が必要となる状態。	197,050円	19,705円	39,410円	59,115円
要介護3	要介護2の状態と比較して、日常生活動作及び手段的日常生活動作の両方の観点からも著しく低下し、ほぼ全面的な介護が必要となる状態。	270,480円	27,048円	54,096円	81,144円
要介護4	要介護3の状態に加え、さらに動作能力が低下し、介護なしには日常生活を営むことが困難となる状態。	309,380円	30,938円	61,876円	92,814円
要介護5	要介護4の状態よりさらに動作能力が低下しており、介護なしには日常生活を行うことがほぼ不可能な状態。	362,170円	36,217円	72,434円	108,651円

- 限度額の範囲内でサービスを利用したときは、実際にかかった費用の1割(2割・3割)が自己負担となります。
- 平成30年8月より介護保険負担割合証に基づいた負担割合が適用されます。
- 限度額を超えてサービスを利用した時は、超えた分が全額自己負担となります。

■自己負担額の上限額(高額介護サービス費)

区 分	負担の上限額(月額)
課税所得690万円(年収約1,160万円)以上	140,100円(世帯)
課税所得380万円(年収約770万円)～ 課税所得690万円(年収約1,160万円)未満	93,000円(世帯)
市町村民税課税～課税所得380万円(年収約770万円)未満	44,400円(世帯)
世帯の全員が市町村民税非課税	24,600円(世帯)
前年の公的年金等収入金額 + その他の合計所得金額の 合計が80万円以下の方等	24,600円(世帯) 15,000円(個人)
生活保護を受給している方等	15,000円(世帯)

出典：厚生労働省ホームページ (<https://www.mhlw.go.jp/content/000334526.pdf>)

- 支払った自己負担額が、ある一定額を超えたときは、その超えた分が払い戻されます。
- また所得の低い方は、その上限が減額されます。
- 医療保険と介護保険の両方に自己負担額がある世帯は「高額医療・高額介護合算療養費制度」の申請ができます。

レンタル福祉用具ご提供の流れ

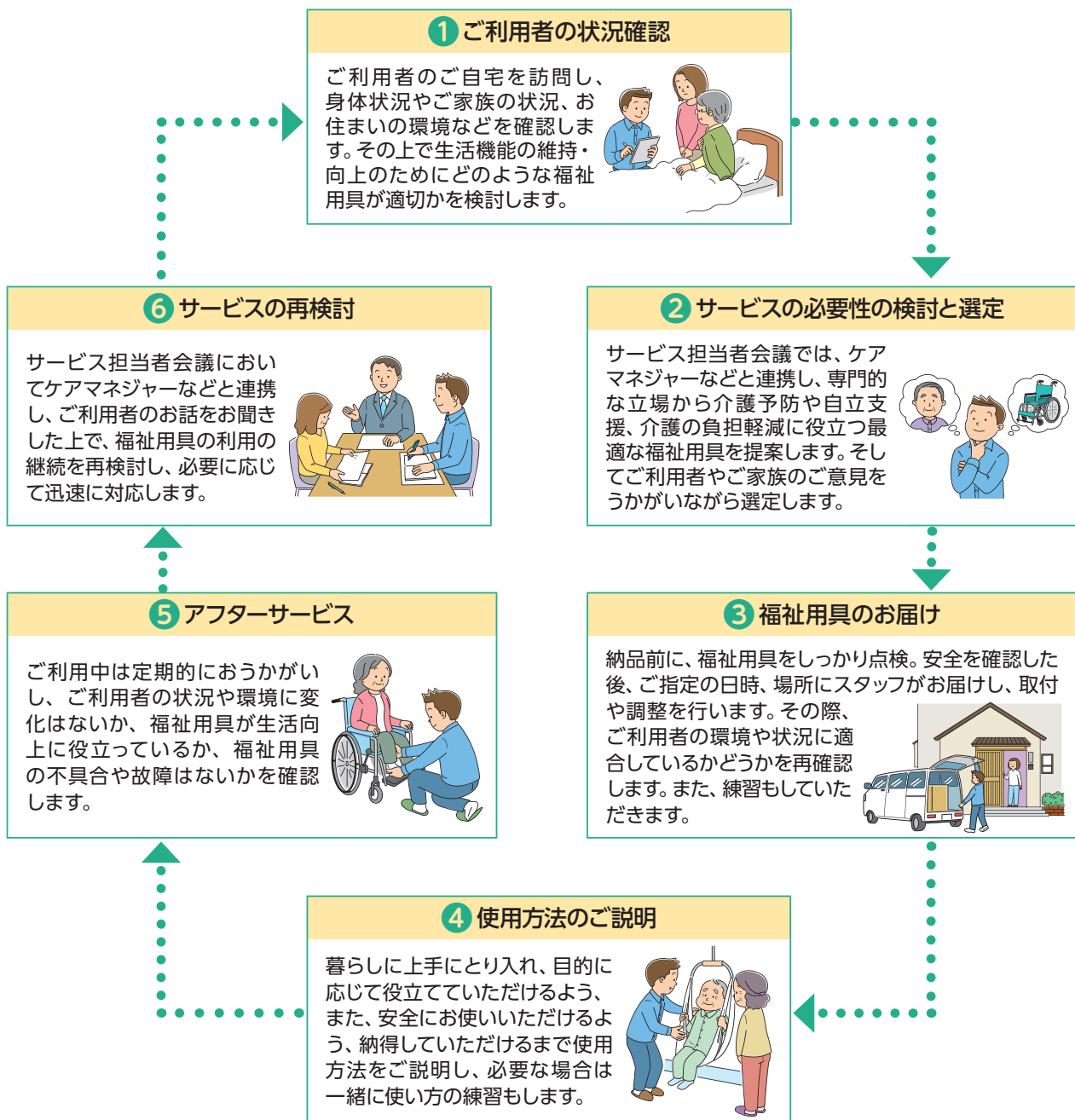

緊急時の対応

● 事故やトラブルなど、福祉用具に関する緊急事態が発生した場合は専門スタッフが対応しますのでグリーンケア取扱店までご連絡ください。

購入対象品

レンタルの場合と同様、ご利用者とご家族の立場に立ってご相談におこたえします。下記の商品群についてもグリーンケア取扱店が責任をもっておうかがいいたします。お気軽にご相談ください。

- 腰掛便座
- 入浴補助用具・簡易浴槽
- 住宅改修用品
- 介護保険対象外販売品
- 選択制対象商品

レンタル終了とお引取り

● レンタル期間中にレンタル契約を終了し引取りを希望される場合は、事前に取扱店にお電話ください。レンタル契約を終了する日とお引取り日時をご相談の上、引取りにおうかがいします。

● レンタルの契約書で定める期限までにお客様から契約終了のご連絡がない場合は、レンタル期間満了日の翌日から更に1ヶ月間、同じ契約内容で自動的に更新されます。

● レンタル期間中にご利用者の身体状況やご自宅の状況の変化などにより他の福祉用具に変更される場合は、前のレンタル契約を終了し、新しく変更後の商品についてレンタル契約書を作成します。

■福祉用具貸与

<福祉用具の貸し出しに関する要件>

種 目	要支援1・2、要介護1	要介護2～3	要介護4～5
手すり・歩行器・歩行補助杖・スロープ	○	○	○
特殊寝台・特殊寝台付属品・車椅子・車椅子付属品 床ずれ防止用具・体位変換器・移動用リフト・徘徊感知機器	×例外あり※	○	○
自動排泄処理装置	(尿のみを自動的に吸引する機能のものを除く)	×例外あり※	○
	(尿のみを自動的に吸引する機能のもの)	○	○

※例外として認められる「使用が想定される状態像」とは、要介護認定調査における基本調査結果をもとに福祉用具ごとに判断されます。

■軽度者等における福祉用具貸与の例外給付に関する取扱いについて

<例外給付に関する要件 >

福祉用具が使用できる状態像及び、直近の認定基本調査の結果により、福祉用具の例外給付が適用されます。

●例外給付の必要性は、サービス担当者会議等を通じた適切なケアマネジメントにより、判断されます。【「※」については認定基本調査項目が無い場合、「主治医から得た情報」及び「福祉用具専門相談員のほか軽度者の状態像について適切な助言が可能者が参加するサービス担当者会議」などを通じた適切なケアマネジメントにより判断されます。】また、がん末期の急速な状態悪化など、一定の状態に該当する者も、所定の手続きをふむことで、例外給付が認められます。

福祉用具の 種目	福祉用具が使用できる状態像 (平成24年厚生労働省第95号告示第25号のイ)	認定基本調査の結果
車椅子・ 車椅子付属品	次のいずれかに該当する者 ① 日常的に歩行が困難な者 ② 日常生活範囲における移動の支援が 特に必要と認められる者	① 認定調査において歩行が「できない」 ② ※
特殊寝台・ 特殊寝台付属品	次のいずれかに該当する者 ① 日常的に起き上がりが困難な者 ② 日常的に寝返りが困難な者	① 認定調査において起き上がりが「できない」 ② 認定調査において寝返りが「できない」
床ずれ防止用具・ 体位変換器	日常的に寝返りが困難な者	認定調査において寝返りが「できない」
認知症老人 徘徊感知機器	次のいずれにも該当する者 ① 意志の伝達、介護者への反応、 記憶・理解のいずれかに支障がある者 ② 移動において全介助を必要としない者	① 下記のいずれかに該当する者 ・認定調査において意志の伝達が「他者にできる」 以外 ・認定調査において認知機能(3群の 3-2～3-7)のいずれかが「できない」 ・認定調査において精神・行動障害(4群+ 3-8、3-9)のいずれかが「ない」以外 ・その他、主治医意見書において、認知症の 症状がある旨が記載されている場合 ② 認定調査において移動が「全介助」以外
移動用リフト (つり具の部分 を除く)	次のいずれかに該当する者 ① 日常的に立ち上がりが困難な者 (注：昇降座椅子以外) ② 移動が一部介助又は全介助を必要とする者 ③ 生活環境において段差の解消が必要と 認められる者(段差解消機のみ)	① 認定調査において立ち上がりが「できない」 ② 認定調査において移乗が「一部介助」 又は「全介助」 ③ ※
自動排泄処理装置 (尿のみを自動的に吸引 する機能のものを除く)	次のいずれにも該当する者 ① 排便が全介助を必要とする者 ② 移乗が全介助を必要とする者	① 認定調査において排便が「全介助」 ② 認定調査において移乗が「全介助」

注：昇降座椅子については、認定調査項目で判断する場合、「立ち上がり」ではなく「移乗」で判断する。「立ち上がり」は椅子やベッド、車椅子に座っている状態からの立ち上がりを評価するものである。昇降座椅子は「床からの昇降」を補助するものであるため、「畳からポータブルトイレへの乗り移り」を評価する「移乗」の認定調査項目を用いる必要がある。(H19.3.30付老健局振興課長通知Q&Aより)

■個人情報の取扱いについて

個人情報の利用範囲は、お客様に開示した利用目的の範囲とし、目的外の利用は行わないものとします。

また、個人情報保護法の重要性を認識し、ガイドライン等を考慮するとともに、個人情報を取扱うために関係諸法令を遵守します。

介護給付費早見表 令和6年4月施行版 (抜粋)

見方

本表は介護給付費の中から、特に利用頻度が多いと考えられる居宅サービス給付項目から抜粋したものです。
数字はすべて単位であり、標準のサービスコード表で確認してください。尚、加算の詳細については、介護報酬単位表でご確認ください。

〔区分支給限度額〕

1 か月あたりの上限額

区分	利用限度額 (単位)
要支援 1	5,032
要支援 2	10,531
要介護 1	16,765
要介護 2	19,705
要介護 3	27,048
要介護 4	30,938
要介護 5	36,217

※一定以上の所得の第1号被保険者は2割または3割負担となります。

〔訪問介護〕1回につき

所要時間	身体介護	生活援助
20分未満	163	—
20分～30分未満	244	—
20分～45分未満	—	179
45分以上	—	—
30分～1時間未満	387	220
1時間～1.5時間未満	567	
1.5時間～2時間未満	649	
2時間～2.5時間未満	731	
2.5時間～3時間未満	813	
3時間～3.5時間未満	895	
3.5時間～4時間未満	977	

●通院等乗降車助

●初回加算

1回につき	97	1月につき	200
-------	----	-------	-----

●早朝・夜間の場合

●深夜の場合

1回につき	25%加算	深夜の場合	50%加算
-------	-------	-------	-------

●生活機能向上連携加算 1月につき

加算 (I)	100	加算 (II)	200
--------	-----	---------	-----

〔訪問入浴介護 / 介護予防訪問入浴介護〕1回につき

訪問入浴介護	介護予防訪問入浴介護
1,266 (1,139)	856 (770)

※()内は「全身浴が困難で清拭または部分浴を実施した場合」

●初回加算

1月につき	200
-------	-----

〔訪問リハビリ / 介護予防訪問リハビリ〕1回につき

訪問リハビリ	308	予防訪問リハビリ	298
--------	-----	----------	-----

●リハビリテーションマネジメント加算 (介護予防なし)

1月につき	(イ) 180	(ロ) 213
	事業所の医師が説明、利用者の同意を得た場合	270

〔訪問看護 / 介護予防訪問看護〕1回につき

所要時間	訪問看護ステーション		病院または診療所
	訪問看護	介護予防	
30分未満	471	399	
30分～1時間未満	823	574	
1時間～1.5時間未満	1,128	844	
OT・PT・STの場合	294	—	
30分未満	451	382	
30分～1時間未満	794	553	
1時間～1.5時間未満	1,090	814	
OT・PT・STの場合	284	—	

●緊急時 (介護予防) 訪問看護加算 1月につき

	訪問看護ステーション	病院または診療所
加算 (I)	600	325
加算 (II)	574	315

●特別管理加算 1月につき

加算 (I)	500	加算 (II)	250
--------	-----	---------	-----

〔定期巡回・随時対応型訪問介護看護〕1月につき

	定期巡回・随時対応型訪問介護看護費 (I) (一体型)			
	(1) 訪問看護サービスを行わない場合		(2) 訪問看護サービスを行う場合	
	基本単位	通所サービス利用時の調整 (1日につき)	基本単位	通所サービス利用時の調整 (1日につき)
要介護 1	5,446	-62	7,946	-91
要介護 2	9,720	-111	12,413	-141
要介護 3	16,140	-184	18,948	-216
要介護 4	20,417	-233	23,358	-266
要介護 5	24,692	-281	28,298	-322

	定期巡回・随時対応型訪問介護看護費 II (連携型)	
	基本単位	通所サービス利用時の調整 (1日につき)
	要介護 1	5,446
要介護 2	9,720	-111
要介護 3	16,140	-184
要介護 4	20,417	-233
要介護 5	24,692	-281

●初回加算

1日につき	30
-------	----

●緊急時訪問看護加算 1月につき (I)(II)のみ適用

(I)	325	(II)	315
-----	-----	------	-----

●総合マネジメント体制強化加算 1月につき

(I)	1,200	(II)	800
-----	-------	------	-----

●生活機能向上連携加算 1月につき

(I)	100	(II)	200
-----	-----	------	-----

●認知症専門ケア加算 1月につき

(I)	90	(II)	120
-----	----	------	-----

〔通所介護〕1回につき

	通常規模型					
	3～4時間未満	4～5時間未満	5～6時間未満	6～7時間未満	7～8時間未満	8～9時間未満
要介護 1	370	388	570	584	658	669
要介護 2	423	444	673	689	777	791
要介護 3	479	502	777	796	900	915
要介護 4	533	560	880	901	1,023	1,041
要介護 5	588	617	984	1,008	1,148	1,168

	大規模型 I					
	3～4時間未満	4～5時間未満	5～6時間未満	6～7時間未満	7～8時間未満	8～9時間未満
要介護 1	358	376	544	564	629	647
要介護 2	409	430	643	667	744	765
要介護 3	462	486	743	770	861	885
要介護 4	513	541	840	871	980	1,007
要介護 5	568	597	940	974	1,097	1,127

	大規模型 II					
	3～4時間未満	4～5時間未満	5～6時間未満	6～7時間未満	7～8時間未満	8～9時間未満
要介護 1	345	362	525	543	607	623
要介護 2	395	414	620	641	716	737
要介護 3	446	468	715	740	830	852
要介護 4	495	521	812	839	946	970
要介護 5	549	575	907	939	1,059	1,086

※通常規模型：前年度の月平均利用延人員数が300人超

※大規模型 I：前年度の月平均利用延人員数が750人超 / 大規模型 II：前年度の月平均利用延人員数が900人超

●個別機能訓練加算 (I) 1日につき (II) 1月につき

加算 (I) イ	56	加算 (I) ロ	76	加算 (II)	20
----------	----	----------	----	---------	----

●認知症加算

1日につき	60
-------	----

●入浴介助加算 1日につき

加算 (I)	40	加算 (II)	55
--------	----	---------	----

グリーンケア サービスネットワーク

清潔・安心・信頼の福祉用具は、

グリーンケア

から。

10月1日
福祉用具の日

グリーンケアの福祉用具は、全国94ヶ所に広がる
日本ケアサプライの営業拠点から供給されています。
安全・清潔な福祉用具の提供に留まらず、
さまざまな後方支援策により、
まごころを込めたサービスを提供します。

※グリーンケアとは、日本ケアサプライが取り扱う高品質な福祉用具のレンタルサービスと、
各種サポートをご提供するオリジナルブランドです。



SPA-230004-J

この印刷物は、カーボンゼロプリント
工場で印刷しています。



見やすいユニバーサルデザインフォントを「表紙・中面の一部を除く」
採用しています。

詳しい情報は

<https://www.caresupply.co.jp/>

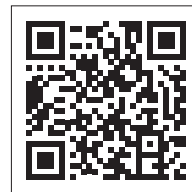

わたしたち「グリーンケア」取扱店にご相談ください。

福祉用具レンタル・販売／住宅改修

ケアセンター富士たちばな

En.Connect 株式会社

TEL 027-212-9946

〒371-0847 群馬県前橋市大友町三丁目24番1号
ホテル1-2-3前橋マーキュリーEAST 7階

✉ : info@en-cnt.com